

Plugues e tomadas

CROUSE-HINDS

SERIES

Tomadas e plugues para zonas 1, 2, 21 e 22 125A até 690V

EATON

Powering Business Worldwide

125A 4 e 5 polos até 690V

Zona 1, 2, 21 e 22



Tomada de sobrepor



Plugue

Dados técnicos

Tomadas e plugues 125A	
Marcação	Ex db e IIC T6/T5 Gb IP66 / Ex tb IIIC T80 °C Db IP66
Temperatura ambiente	-25°C até +45°C
Tensão nominal	Até 690 V
Corrente nominal	125 A
Frequência	Até 400 Hz
Tensão nominal / capacidade de interrupção nominal AC-3	U 690 V / 125 A
Fusível de back-up externo	sem proteção térmica: 125 A com proteção térmica: 160 A gL (corrente nominal 125 A)
Classe de proteção	I
Grau de proteção conforme NBR IEC 60529	IP66
Tomada de sobrepor	
Entrada de cabos	1 x prensa cabos M63, 1 x M63 plugue plástico ou 2 x roscas metálicas M50 com plugue plástico
Terminais de conexão	2 x 4 - 70 mm ² / com terminal redondo 1x120mm ²
Material do invólucro	Poliéster reforçado com fibra de vidro
Plugue	
Entrada de cabos	Ø 31 - 55 mm
Terminais de conexão	1x4 - 35 mm ² / com terminais de cabo pino 1x50mm ²
Material do invólucro	Poliamida

Codificação

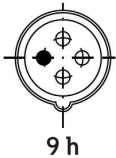
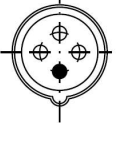
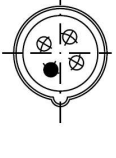
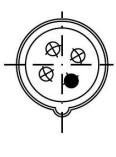
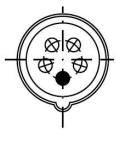
Tensão	h	Tipo	Contato auxiliar	Entrada de cabos	Peso	Código
Tipo 125 A 4-polos						
200-250 V		Tomada de sobrepor	–	KU	12.3 kg	GHG 515 4409 R0001
		Tomada de sobrepor	–	KU	12.5 kg	GHG 515 4409 R3001
		Tomada de sobrepor	–	ME	12.5 kg	GHG 515 4409 R0501
		Plugue			1.5 kg	GHG 515 7409 R0001
380-415 V		Tomada de sobrepor	–	KU	12.3 kg	GHG 515 4406 R0001
		Tomada de sobrepor	–	ME	12.5 kg	GHG 515 4406 R3001
		Tomada de sobrepor	Sim	KH	12.5 kg	GHG 515 4406 R0501
		Tomada de sobrepor	–	GM	12.5 kg	GHG 515 4406 R3003
	6 h	Plugue			1.5 kg	GHG 515 7406 R0001
480-500 V		Tomada de sobrepor	–	KU	12.3 kg	GHG 515 4407 R0001
		Tomada de sobrepor	–	ME	12.5 kg	GHG 515 4407 R3001
		Tomada de sobrepor	Sim	KH	12.5 kg	GHG 515 4407 R0501
		Tomada de sobrepor	–	GM	12.5 kg	GHG 515 4407 R3002
	7 h	Plugue			1.5 kg	GHG 515 7407 R0001
600-690 V		Tomada de sobrepor	–	KU	12.3 kg	GHG 515 4405 R0001
		Tomada de sobrepor	–	ME	12.5 kg	GHG 515 4405 R3001
		Tomada de sobrepor	Sim	KH	12.5 kg	GHG 515 4405 R0501
		Tomada de sobrepor	–	GM	12.5 kg	GHG 515 4405 R3002
	5 h	Plugue			1.5 kg	GHG 515 7405 R0001
Tipo 125 A 5-polos						
200-250 V		Tomada de sobrepor	–	KU	13.0 kg	GHG 515 4506 R0001
		Tomada de sobrepor	–	ME	13.2 kg	GHG 515 4506 R3001
380-415 V		Tomada de sobrepor	Sim	KH	13.2 kg	GHG 515 4506 R0501
		Tomada de sobrepor	–	GM	13.2 kg	GHG 515 4506 R3005
	6 h	Plugue			1.2 kg	GHG 515 7506 R0001

KU = 1 x prensa-cabos de plástico M63 , 1 x bujão plástico M40

KH = 2 x prensa-cabos de plástico M63, 1 prensa-cabos plástico M25 , com aux. contato, 1 NA

ME = 2 x rosca metálica M50 com bujão plástico

GM = 2 x rosca metálica M50 com bujão, com parafuso de aterramento externo M8

Dimensões

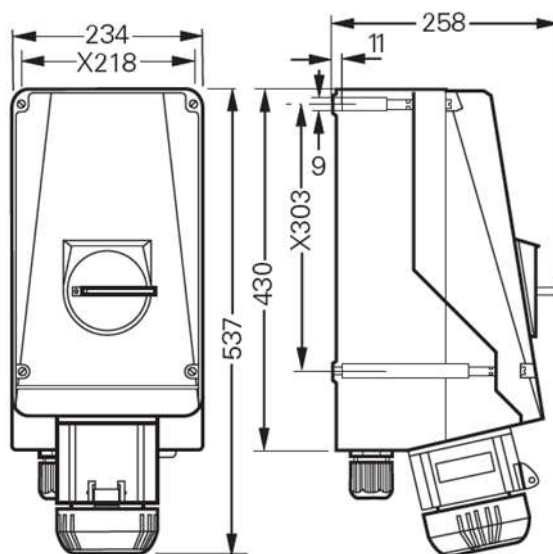

Tomada de sobrepor 4/5 polos

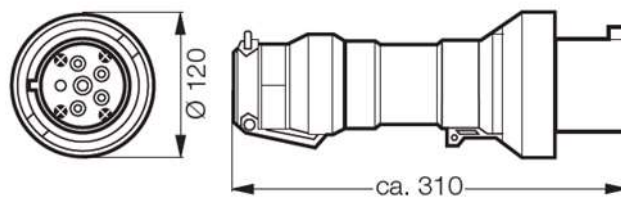

Plugue 4/5 polos

Diagrama de ligação

Sem contato auxiliar

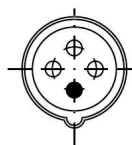
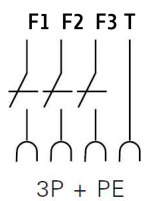

Com contato auxiliar

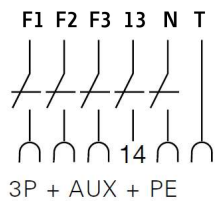

Sem contato auxiliar

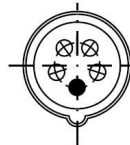
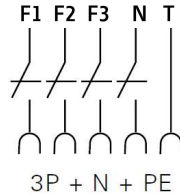

Com contato auxiliar

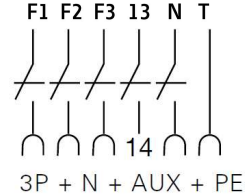

Após mais de 70 anos em operação no mercado Brasileiro, a Blinda agora faz parte da Eaton Electrical.

Essa junção fez com que a Eaton Electrical obtivesse um portfólio completo de produtos para áreas classificadas, pois as marcas Blinda, Crouse-Hinds e CEAG foram agregadas e juntas trazem uma grande diversidade de soluções ao mercado.

Diversas soluções em alumínio, poliéster e aço inox com durabilidade e qualidade que as marcas Blinda, Crouse-Hinds e CEAG tradicionalmente oferecem ao mercado de áreas classificadas.

Eaton
Porto Feliz
Rodovia Marechal Rondon KM125
Soamin – Porto Feliz – SP 18540-000
Brasil
Tel.: 0800-00-**EATON** Opção 6
www.eaton.com.br

Alterações nos produtos, nas informações contidas neste documento e nos preços são reservadas: assim como erros e omissões. Apenas confirmações de pedidos e documentação técnica da Eaton são vinculativos. Fotos e imagens também não garantem um layout ou funcionalidade específicos. Seu uso em qualquer forma está sujeito à aprovação prévia da Eaton. O mesmo se aplica às marcas comerciais. Os Termos e Condições da Eaton se aplicam, conforme mencionado nas páginas da Eaton na Internet e nas confirmações de pedidos da Eaton.

© 2018 Eaton
Todos os direitos reservados
Publicação No. BR404001PT
Julho 2018

Eaton é uma marca registrada.