

Gamme i-on

Systeme d'alarme

Guide de programmation

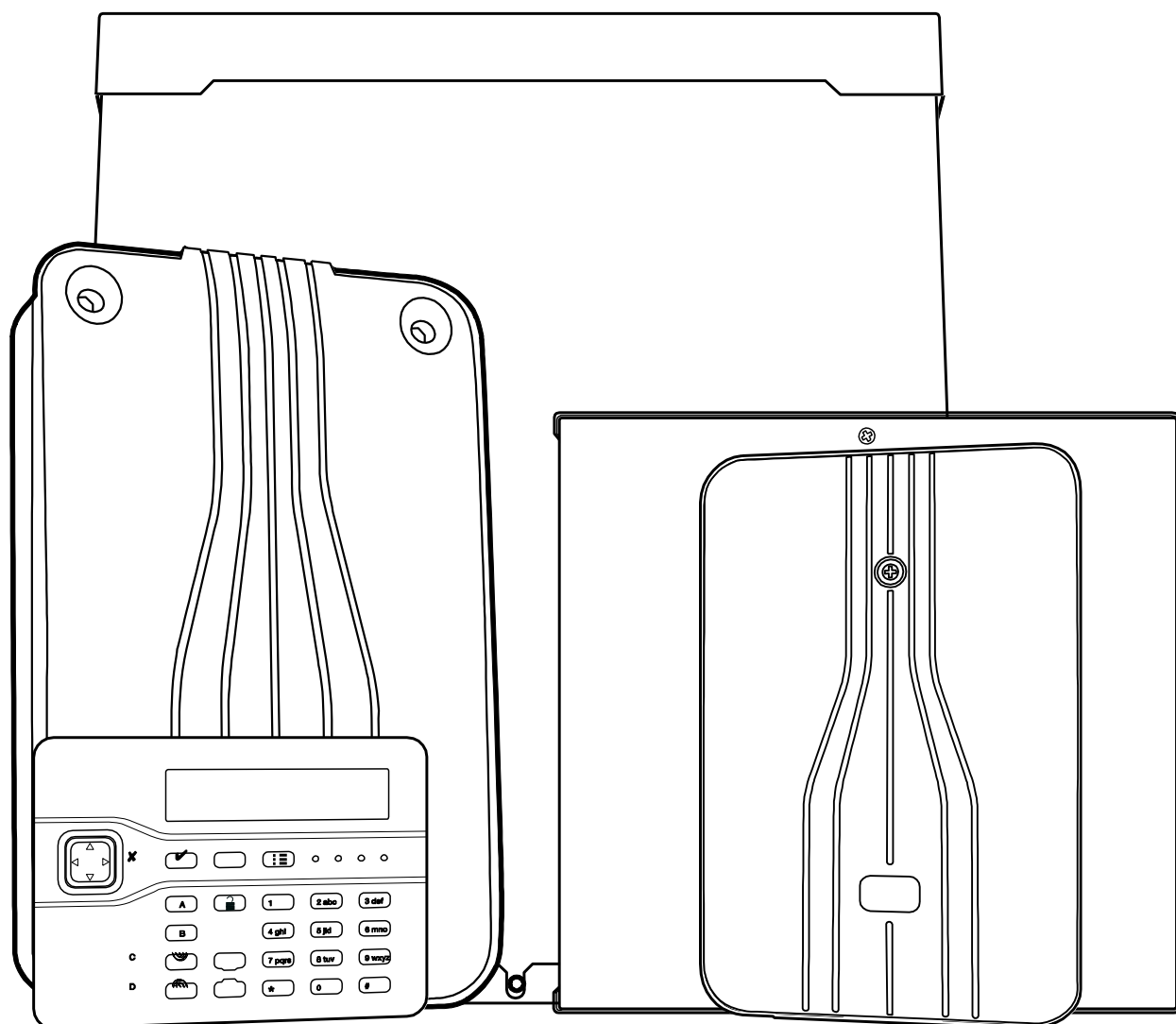

Version 5

© Cooper Security Ltd. 2012

COOPER NE SERA EN AUCUN CAS RESPONSABLE DES PERTES OU DOMMAGES PARTICULIERS OU INDIRECTS, DES DOMMAGES ACCESSOIRES, DES DOMMAGES-INTERETS D'ORIGINE LEGISLATIVE, DES DOMMAGES-INTERETS PUNITIFS, DE LA PERTE DE PROFITS, DE LA PERTE DE REVENUS, DE LA PERTE D'ECONOMIES PREVUES, DE LA PERTE D'ACTIVITE OU DU MANQUE A GAGNER, DE LA PERTE DE CLIENTELE OU DE L'ATTEINTE A LA REPUTATION, DES DOMMAGES-INTERETS EXTRA-JUDICIAIRES OU DE LA PRIVATION DE JOUISSANCE, MEME SI ELLE EST INFORMEE DE L'EVENTUALITE DE TELS DOMMAGES. LA RESPONSABILITE DE COOPER EN CE QUI CONCERNE LES DOMMAGES ENGENDRES PAR OU LIES A UN PRODUIT NE DOIT EN AUCUN CAS DEPASSER LE PRIX D'ACHAT DU PRODUIT OBJET DE LA RECLAMATION. DANS LES LIMITES AUTORISEES PAR LA LEGISLATION EN VIGUEUR, CES RESTRICTIONS ET EXCLUSIONS S'APPLIQUERONT SI LA RESPONSABILITE DE COOPER DECOULE D'UNE VIOLATION DU CONTRAT, D'UNE VIOLATION DE GARANTIE, D'UN DELIT CIVIL (Y COMPRIS LA NEGLIGENCE, SANS TOUTEFOIS S'Y LIMITER), D'UNE RESPONSABILITE STRICTE, PAR APPLICATION DE LA LOI OU AUTREMENT.

Tous les efforts ont été faits pour assurer que le contenu de ce guide soit exact. Le contenu de ce guide est sujet à changement sans préavis.

Imprimé et publié au Royaume-Uni.

A propos de ce guide

Ce guide s'applique au logiciel version 4.00 intégré dans la gamme de centrales i-on.

Il contient une description détaillée de la programmation d'un système i-on basée sur le Menu installateur.

Autres publications sur i-on

Pour installer, raccorder et mettre en service une centrale i-on, veuillez lire le *Guide d'installation* correspondant à la centrale.

Si vous voulez ajouter ou gérer des utilisateurs (ainsi que leurs télécommandes, émetteurs agression et badges de proximité), alors vous devez entrer dans Menu utilisateur. Cette démarche est décrite en détail dans le *Guide d'administrateur i-on30, 40, 50 et 160* et dans le *Guide d'administration i-on16*.

Si vous voulez programmer une centrale i-on40, i-on50 ou i-on160 à partir d'un ordinateur, veuillez d'abord lire le *Guide de configuration du Web serveur de la gamme i-on*.

Si vous voulez utiliser le logiciel Downloader, veuillez d'abord lire le *Guide de consultation rapide du logiciel Downloader de Cooper*.

Note concernant les affichages

Dans ce guide, certaines des copies d'écran du clavier montrent l'écran d'accueil qui contient le type de centrale sur la ligne supérieure. Bien que le guide indique « i-on160eur », le texte sera différent si vous utilisez une autre centrale.

Terminologie

Depuis l'entrée en vigueur des normes BS8243 et PD6662:2010, Cooper Security a remplacé le terme « alarme panique » par « alarme agression » ou « AGR ».

Conventions

Certaines centrales i-on ne disposent pas de l'ensemble des fonctionnalités de programmation indiquées dans le Menu installateur. Si nécessaire, les

symboles suivants indiquent à quelle centrale s'applique une fonctionnalité : **16 30 40 50 160**. En l'absence de symbole, la fonctionnalité s'applique à toutes les centrales i-on.

Nouveautés de la version 4.02

Cette version du Guide de programmation i-on décrit le Menu installateur du logiciel version 4.02. Cette section indique les principales modifications qui ont été introduites depuis la version 4.00.

Nouveau matériel :

1. La télécommande porte-clés FOB-2W-4B est maintenant supportée.
2. L'émetteur 705r est maintenant supporté comme émetteur agression. La centrale ignore le bouton supérieur.
3. Une nouvelle Annexe VI montre comment les centrales i-on prennent en charge l'émetteur 703r.

Pour les utilisateurs

1. Les utilisateurs peuvent modifier leurs propres allocations de partition pour FOB-2A-4B.
2. L'utilisateur ne peut dorénavant faire que quatre tentatives (au lieu de 10) avant le blocage du code. Après quatre tentatives, le système génère une alarme d'autoprotection.
3. L'utilisateur d'un code de contrainte ne peut accéder à aucun menu. Un code de contrainte permet uniquement de mettre le système en service/hors service. Un code de contrainte ne peut pas être associé à un badge de proximité, une télécommande ou un émetteur agression.
4. Un utilisateur peut dorénavant mettre en service d'autres partitions lorsque l'alerte de mise en service automatique fonctionne. Pour cela, il appuie sur la touche menu et le système affiche les options de mise en service normale.
5. Tout défaut d'un dispositif d'alarme externe empêche dorénavant la mise en service et ne peut pas être ignoré lorsqu'il est configuré conformément à l'EN 50131, grade (niveau) 3. Ce défaut ne peut être ignoré que pour le grade 2.
6. Pour l'utilisateur Maître, le calendrier de MES comporte à présent deux nouvelles options d'alerte de mise en service, voir le « Menu Partitions/Options de MES » ci-dessous.

Pour les installateurs :

1. Les voyants ABCD du clavier i-kp01 indiquent à présent l'état de mise en service des systèmes partitionnés ayant quatre partitions ou moins (i-on40 et i-on30).

Menu Détecteurs/Périph. :

1. Il existe un nouveau type de zone AGR.
2. Les types de zones Défaut 230V Ext, Défaut Batterie Ext, Défaut Alimentation Ext, Défaut WD et défaut AGR ne sont pas disponibles sur les périphériques radio.

Menu Partitions/Options de MES :

1. Le calendrier de MES a dorénavant deux options d'alerte de mise en service : « Tempo Warning » et « Tonalité Warning ».

Menu Sorties :

1. Le type de sortie « Conf AGR » est dorénavant déclenché par deux événements qualificatifs (deux AGR ou AGR plus autoprotection dans n'importe quel ordre).
2. Il existe un nouveau type de sortie : « Confirmation Vol ». Cette sortie est déclenchée par deux événements qualificatifs (deux Alarmes ou une Alarme plus autoprotection dans n'importe quel ordre).
(Ces modifications visent à aider les centres de télésurveillance qui ne peuvent pas faire correctement la distinction entre vols confirmés et AGR sur la base des sorties et des messages existants).
2. Un défaut de test de zone ne contribue plus à un défaut général.
3. Le type de sortie Défaut Secteur est réinitialisé dorénavant dès que le défaut disparaît sans attendre que l'utilisateur accuse réception/efface le défaut.

Menu Options Système :

1. Il existe une nouvelle option « Télécommande » pour une mise en service partielle.
2. Le retard d'alarme d'entrée passe de 45 s à 30 s.

Menu Transmissions :

1. Les codes de rapport SIA/CID AGR ont été corrigés :
Zone AG = SIA « AG », CID « 120 »
Utilisateur RF AG = SIA « AG », CID « 120 »
Clavier AG (touches doubles) = SIA « AG », CID « 120 »
Code de contrainte = SIA « AGR », CID « 121 »
2. Le Diagnostic automatique à distance est maintenant disponible pour i-on30/D, i-on40, i-on50/D et i-on160/D. (Veuillez noter qu'il doit être activé par un responsable de formation de Cooper Security).

Table des matières

A propos de ce guide	ii
Autres publications sur i-on.....	ii
Note concernant les affichages	ii
Terminologie	ii
Nouveautés de la version 4.02	iii
Nouveau matériel :	iii
Pour les utilisateurs.....	iii
Pour les installateurs :.....	iii
Introduction.....	1
Conception du système	1
La centrale	1
Boîtier	1
Carte de circuits imprimés	2
Connexions du bus.....	2
Connexions des zones	2
Connexions des sorties	3
Claviers	4
Extensions	6
Transmissions	6
Programmation du système.....	7
Système en mode Partielle ou Partition.....	7
Grade de sécurité du système	8
Capacités du système.....	9
Programmation	11
Programmation avant l'installation.....	11
Web serveur intégré.....	11
Entrée et Sortie du Menu installateur	11
A partir d'un clavier.....	11
A partir d'un navigateur Web.....	11
Pour entrer dans le Menu installateur à partir d'un clavier :.....	12
Blocage du code - Autoprotection faux codes.....	13
Transfert sur un autre clavier	13
Pour quitter le Menu installateur à tout moment :	14
Important ! Enregistrement des modifications	15
Programmation par défaut du système.....	16
Restauration de la programmation usine.....	16
Rétablir les Codes d'accès par défaut	19
Édition de texte.....	20
Réarmement du système après une alarme	21
Le Bus de communication	22
Adressage des périphériques Bus	22
Adresses des périphériques Bus.....	23
Adresses des zones.....	24
Numérotation des sorties.....	25
Adressage des autres périphériques radio	26
Autres périphériques connectés à la centrale	26
Exploration et reconfiguration du bus	27
Numérotation des zones.....	28
Mapping entre zones et périphériques	28
Ajout/Retrait d'Extensions.....	30
Zone 000	30
Priorité de traitement.....	31
Autoprotections et Bus	31
Menu installateur	32

Options du Menu installateur	44
DéTECTEURS/PÉRIPH.	44
DéTECTEURS	44
EXTENSIONS	55
CLAVIERS FILAIRES	58
CLAVIERS RADIO	62
SIRÈNES RADIO EXTÉRIEURES	64
MODULES INFO.....	64
WAM	65
SORTIES	66
SORTIES SIRÈNE ET FLASH.....	66
SORTIES FILAIRES.....	67
SORTIES POUR TRANSMETTEUR EXTERNE SUR LA CENTRALE	67
SORTIES RADIO.....	68
TYPES DE SORTIE.....	68
PROGRAMMATION DES SORTIES UTILISATEUR	77
MENUS « Options de MES » et « Partitions »	79
SYSTÈME EN MODE PARTIELLE OU PARTITION ?	79
OPTIONS	81
LIEN MES TOTALE	87
CALENDRIER MES.....	87
OPTIONS SYSTÈME	91
ZONES FILAIRES	92
UTILISATEUR	92
RAZ UTIL.....	94
CONFIRMATION (VERSIONS EUR)	95
PROFILS.....	99
MASQUAGE	99
MASQUAGE IGNORÉ	101
LANGAGE	102
RAZ PROGRAMME	102
NOM INSTALLATEUR.....	103
CODE INSTALLATEUR	104
TEXTE CLAVIER	104
TÉLÉCOMMANDE	104
TÉLÉCO.E.PARTIEL.....	104
ALARME AGRESSION.....	105
RÉARMEMENTS.....	105
HP CENTRALE (9040UK)	105
RETARD AL. ENTRÉE	106
TEMPO ABANDON	106
SUPERVISION	106
BROUILLAGE RADIO	107
MES FORCÉE	108
ISOLATION AP	108
CSID CODE (RAZ anti-code Non Utilisable en France)	108
ALERTE DÉFAUTS	109
TEMPO DÉFAUT 230V	109
BATTERIE 2	111
DATE & HEURE	111
AP CENTRALE TR	111
TRANSMISSIONS	111
TÉLÉSURVEILLANCE.....	112
TRANS. À L'ARRÊT	122
TRANSMETTEUR VOCAL.....	122
SMS	125
DÉFAUT DE LIGNE.....	128
TEMPO DÉFAUT LIGNE.....	129

Réseau IP Natif.....	129
Téléchargement.....	131
Test.....	134
Sirènes et buzzers	134
Clavier Filaire	135
Claviers radio	136
Extensions	136
Test Détecteurs	137
Zone Résistances.....	138
Portée Radio	139
Sorties	140
Télécommandes.....	140
Emet. Agression	141
Badges	141
Télésurveillance.....	141
Transmetteur Vocal.....	142
Courant Alim.....	142
Batterie(s)	143
Trouver Périph. Bus	143
Historique	143
Affichage de l'identité des utilisateurs dans l'historique	144
Logiciel de téléchargement et journal	144
Enregistrement des événements d'autoprotection	144
Infos Système.....	145
Centrale	145
Extensions	145
Claviers	145
ALM	145
Transmetteurs.....	145
Zone Mapping	146
Programmation pas à pas	147
Adressage des Claviers et des Extensions Bus.....	147
Pour attribuer manuellement une adresse bus par défaut à une extension :	147
Pour attribuer manuellement une adresse bus par défaut à un clavier :	148
Pour ajouter une extension ou un clavier au bus :.....	148
Pour supprimer un clavier ou une extension du bus :	150
Extensions.....	152
Pour activer ou désactiver une extension :.....	152
Pour remplacer une extension :	154
Attribuer un nom aux extensions filaires et radio	156
Attribuer des extensions filaires et radio aux partitions	157
Modifier le type de câblage des extensions filaires.....	159
Edition des zones	160
Enregistrer des détecteurs radio	160
Supprimer des détecteurs radio individuels	161
Supprimer tous les détecteurs radio	163
Modifier le nom, le type, les options et les partitions d'une zone	163
Claviers.....	165
Attribuer un nom à un clavier filaire	165
Attribuer un clavier filaire à des partitions.....	166
Ajouter un clavier radio	168
Supprimer un clavier radio.....	169
Attribuer un nom à un clavier radio	171
Attribuer un clavier radio à des partitions.....	171
Attribuer un nom et programmer les touches de MES rapide	173
Sirènes	175
Ajouter une sirène radio	175
Attribuer des sirènes aux partitions.....	177

Supprimer une sirène radio	179
WAM (Amplificateur Radio)	180
Ajouter un WAM	180
Attribuer un nom à un WAM	181
Supprimer un WAM	183
Sorties	184
Ajouter des sorties radio	184
Assigner un type à une sortie radio	186
Attribuer un nom à une sortie radio	187
Assigner un type à une sortie filaire	189
Attribuer un nom à une sortie filaire	191
Modifier la polarité d'une sortie filaire :	193
Calendrier MES	194
Pour ajouter une exception :	194
Pour ajouter un événement :	196
Pour éditer un événement :	199
Pour effacer un événement :	200
Options Système	201
Programmation d'une RAZ anti-code	201
Non utilisable en France	201
Tests Système	203
Pour lancer un test	203
Pour effectuer un Test Détecteurs	204
Tester une télécommande :	207
Tester un Émetteur Agression :	208
Tester un badge de proximité :	208
Appel test du centre de télésurveillance :	209
Appel test d'un transmetteur vocal :	209
Historique	210
Visualisation de l'Historique	210
Infos Système	211
Rechercher la version actuelle du logiciel de la centrale et la langue	211
Voir quel module de transmission est actuellement installé :	211
Rechercher les informations réseau IP du port Ethernet intégré :	213
Annexe I : Protocoles de communication avec le centre de télésurveillance	215
Scancom 1400Hz	215
Contact ID	215
SIA 1, SIA 2, SIA 3 et SIA 3 étendu	216
Annexe II : Programmation d'une zone commune	217
Installation et programmation	217
Programmation des zones	218
Partition et autre programmation	218
Programmation des utilisateurs	219
Opération Utilisateur	220
Mise en service :	220
Mise hors service :	220
Annexe III : Utilisation d'un WAM en répéteur	221
Introduction	221
Avant de commencer	221
Enregistrer l'identité du WAM sur l'extension	223
Au niveau du clavier :	223
Au niveau du WAM :	223
Au niveau du clavier :	224
Enregistrer l'identité des détecteurs sur le WAM	224

Suppression de détecteurs.....	225
Annexe IV : Programmation d'un 762 ou 768/769 en module de sortie	227
Introduction.....	227
Avant de commencer	227
Programmer le 762 ou 768/769	227
Entrez dans le mode programmation	227
Activer les canaux en mode Module de sortie	227
Désactiver l'apprentissage infrarouge	228
Activer l'apprentissage manuel	228
Sélectionner un canal	229
Ajouter une sortie radio 762r ou 768r/769r à la centrale	229
Au niveau du clavier :	229
Au niveau du 762r (ou 768r/769r)	230
Au niveau du clavier :	231
Annexe V : Faire passer le clavier radio i-rk01 de codes d'accès à quatre chiffres à des codes d'accès à six chiffres	232
Annexe VI : Utilisation d'un émetteur 703	233
Index	234

Cette page est volontairement vierge.

Introduction

Conception du système

La gamme de systèmes d'alarme i-on est destinée à un usage résidentiel, tertiaire et industriel. Cette gamme est conçue pour gérer différentes tailles d'installation d'alarme. Pour augmenter la taille du système, les centrales i-on permettent à l'installateur de connecter des extensions et des claviers sur le même « bus de données » qui transmet toutes les informations entre la centrale et ses périphériques.

La carte de la centrale permet de connecter des zones filaires et de nombreuses sorties. Les extensions permettent de connecter des zones filaires et des sorties supplémentaires, ou des détecteurs radio et des sorties radio. Des périphériques filaires et radio peuvent coexister dans la même installation d'alarme. Le même câble bus permet également à l'installateur de connecter des claviers, des modules de sortie ou des alimentations supplémentaires où cela est nécessaire.

La centrale

Boîtier

Toutes les centrales i-on sont protégées par un boîtier individuel offrant un espace suffisant pour l'électronique de la centrale, l'alimentation et une ou plusieurs batteries de secours. Le boîtier est conçu pour être monté verticalement sur un mur et possède au moins trois points de fixation.

Les boîtiers pour i-on160 et i-on50 sont en métal et peuvent être installés contre des parois latérales sans bloquer l'ouverture et la fermeture du couvercle. Le couvercle est fixé par une simple vis et peut être suspendu à l'arrière du boîtier lorsqu'il est ouvert. L'arrière du boîtier possède des passages de câbles et un dégagement par rapport à la surface de montage permettant le cheminement des câbles.

Le boîtier de l'i-on30 est également en métal et comporte un couvercle intégral fixé par deux vis.

Les boîtiers de l'i-on16 et de l'i-on40 sont en plastique ABS.

Batterie de secours

Le boîtier de l'i-on160 possède un emplacement pour deux batteries de 17 Ah. Chaque batterie possède son propre connecteur sur le circuit imprimé de la centrale et est rechargée par la centrale lorsque celle-ci est sous tension secteur.

Il est possible de faire fonctionner le système avec une seule batterie de secours (même si l'autonomie ne satisfait pas aux exigences du grade 2 ou 3). Si vous choisissez d'utiliser une seule batterie, vous devez brancher celle-ci sur le connecteur « BATT1 » et programmer la centrale pour supprimer les alertes d'absence de la batterie 2, voir page 109.

L'i-on50 possède un emplacement et un connecteur pour une seule batterie de 17 Ah.

L'i-on16, l'i-on30 et l'i-on40 possèdent un emplacement et des connecteurs pour une seule batterie de 7 Ah.

Autoprotection à l'ouverture et à l'arrachement Sur les centrales i-on160, i-on50, i-on40 et i-on16, l'arrière du boîtier comporte une ouverture enserrée de plastique permettant à l'installateur de mettre en place le contact d'autoprotection. Cet interrupteur est monté sur une lame métallique qui passe à travers l'ouverture et touche la surface de montage. Une fois monté et connecté sur la carte de la centrale, toute ouverture du couvercle ou arrachement du boîtier du mur active l'interrupteur.

Sur les centrales i-on16 et i-on30, l'autoprotection à l'ouverture est un contact monté directement sur la carte de la centrale.

Carte de circuits imprimés

Toutes les fonctions et tous les connecteurs de la centrale sont disposés sur une seule carte (circuits imprimés). Sur les centrales i-on50/i-on50D et i-on160, un support en plastique maintient la carte électronique à l'intérieur du boîtier.

Connexions du bus

i-on 30 50 160.

La gamme i-on comporte des connecteurs pour le câblage du bus à quatre fils. Tous les claviers, extensions et autres équipements sont connectés au même bus. Le câblage du bus peut être effectué en série (une seule ligne) ou en étoile à trois ou quatre branches à partir de la centrale. Voir le *Guide d'installation* pour les détails de configuration, de longueur maximale et de type de câblage du bus.

Connexions des zones

La centrale offre les connexions suivantes pour les zones filaires :

Centrale	Zones Normalement fermées	Zones ZFS avec résistances
i-on40	8 x 4-fils	16 x 2-fils
i-on30 i-on50 i-on160	5 x 4-fils	10 x 2-fils

Ces zones peuvent être en câblage normalement fermé (NF) ou en boucles supervisées (ZFS avec résistances). L'installateur peut sélectionner le type de câblage des zones lors de la première mise en service ou plus tard.

L'installateur peut sélectionner un type de câblage NF ou ZFS des extensions, indépendamment du type de câblage des zones sur une centrale i-on. Noter qu'il n'y a pas de zones filaires sur la centrale i-on16.

Connexions des sorties

Sorties tensions

Deux sorties tensions programmables sont disponibles sur la centrale et peuvent être utilisées pour contrôler un équipement externe. Les sorties sont normalement à 12 V au repos et passent à 0 V en activation. Dans ce mode, chaque sortie peut délivrer jusqu'à 500 mA.

L'installateur peut modifier le sens de commutation (0 V au repos et 12 V en activation). Dans ce mode, les sorties peuvent délivrer jusqu'à 500 mA.

Voir page 9 pour le nombre de sorties tensions disponibles sur chaque centrale.

Sorties relais

I-on 40 50 160.

Les centrales i-on40, i-on50 et i-on160 comportent également des ensembles de connecteurs pour les sorties relais. Chaque relais fournit un contact sec repos et travail. Les sorties relais sont programmables par l'installateur.

Voir page 9 pour le nombre de sorties relais disponibles sur chaque centrale.

Sorties pour transmetteur externe (Sorties Trans. Ext.)

I-on 30 40 50 160.

Un ensemble de sorties tension programmables sur connecteur enfichable est disponible pour un transmetteur téléphonique externe éventuel.

Par défaut, chaque sortie passe du +12 V au 0 V lors de son activation. Lorsqu'elle est à 0 V, chaque sortie pour transmetteur externe peut absorber jusqu'à 100 mA.

L'installateur peut modifier le sens de commutation (0 V au repos et +12 V en activation). Lorsqu'elle est à + 12 V, chaque sortie peut délivrer jusqu'à 50 mA à une charge externe.

Voir page 9 pour le nombre de sorties relais disponibles sur chaque centrale.

Port USB

I-on 30 40 50 160.

Le port USB permet à l'installateur de programmer la centrale au moyen d'un câble USB reliant un ordinateur à la centrale. Il est nécessaire dans ce cas d'installer un logiciel spécifique sur l'ordinateur (I-on Downloader de Cooper Security).

Le port USB permet également d'appliquer des mises à jour du logiciel sur la centrale ou, dans les versions européennes, d'installer des fichiers texte dans une autre langue pour affichage sur le clavier. Dans ce cas, l'installateur doit utiliser un logiciel spécifique sur l'ordinateur connecté (I-on Updater de Cooper Security).

Les logiciels I-on Downloader et I-on Updater sont mis à la disposition des utilisateurs enregistrés sur les pages Download à l'adresse www.coopersecurity.co.uk.

Port Ethernet**i-on** 40 50 160.

Le port Ethernet permet également une connexion locale à un ordinateur. La connexion Ethernet est conçue pour permettre à l'installateur de programmer la centrale au moyen d'une série de pages Internet présentées par un Web serveur intégré à la centrale. Cooper Security recommande l'utilisation de Internet Explorer, version 8 ou supérieure, pour parcourir les pages.

Sorties sirène/flash**i-on** 30 50 160.

La centrale possède une sortie pour commander des sirènes autoalimentées ou autonomes et une sortie pour activer un flash. Les extensions comportent également des connecteurs pour des sirènes externes supplémentaires. Voir le *Guide d'installation* de chaque produit pour plus d'informations sur le courant maximal disponible pour les sirènes.

Autoprotection auxiliaire**i-on** 50 160.

Les centrales i-on50 et i-on160 comportent aussi des bornes « AP Aux » destinées à raccorder le câblage d'autoprotection d'un périphérique externe (autre que les claviers et les extensions) nécessitant une autoprotection.

Sorties haut-parleur

Si nécessaire, l'installateur peut connecter des haut-parleurs de 16 ohm pour augmenter le volume des tonalités de mise en service et hors service. Chaque extension possède aussi une sortie haut-parleur de 16 ohm. Un seul haut-parleur est supporté par sortie.

Claviers

Le clavier possède un afficheur LCD rétro éclairé de deux lignes de 20 caractères et un lecteur de badge de proximité intégré. Tous les claviers se branchent directement sur le bus système.

Les utilisateurs peuvent mettre le système en service ou hors service à partir du clavier, soit en saisissant les codes d'accès, soit en présentant un badge de proximité.

La centrale peut gérer plusieurs claviers en utilisation en même temps, sous réserve qu'ils soient dans des partitions séparées. Dans une partition donnée, la centrale gère un seul clavier à la fois. Le nombre de sessions simultanées de claviers pouvant être gérées par chaque centrale à tout moment est :

i-on160	cinq
i-on50	cinq
i-on30	deux
i-on40	quatre
1-on16	un

Dans un système en mode Partielle (n'utilisant pas de partitions), la centrale gère un seul clavier à la fois.

L'installateur peut également programmer le système à partir d'un clavier.

Les claviers i-kp01 comportent aussi quatre voyants, étiquetés A, B, C et D, pouvant être utilisés pour indiquer l'état de mise en service/hors service du système, comme suit :

Dans un système en mode Partielle, le voyant de gauche s'allume lorsque le système est en mise en service totale, les autres voyants s'allument lorsque le système est dans l'un des états de mise en service partielle.

Dans un système partitionné, l'utilisation des voyants dépend de la centrale :

Pour les centrales i-on40 et i-on30, les voyants indiquent l'état de mise en service/hors service des partitions individuelles, un voyant étant affecté à chaque partition.

Pour les centrales i-on50 et i-on160, les voyants ne sont pas utilisés.

Pour se conformer à l'EN 50131, l'installateur peut désactiver ces voyants afin de masquer l'état du système, en installant les cavaliers appropriés dans chaque clavier (voir le Guide d'installation de chaque centrale).

Clavier Installateur

i-on 30 50 160

Un clavier installateur est un clavier i-kp01 modifié qui peut être branché sur la carte de la centrale ou d'une extension. Il n'est pas nécessaire d'adresser un clavier installateur ; il sera toujours reconnu par la centrale comme un clavier installateur.

Vous pouvez utiliser un clavier installateur pour programmer le système sans utiliser l'un des claviers installés. Si vous souhaitez connecter un clavier installateur sur un autre port, vous pouvez le faire sans couper l'alimentation du système.

Extensions**i-on** 30 50 160

- Extension Filaire** L'extension filaire EXP-F10 fournit des connexions pour :
- 10 zones ZFS (2 résistances par zone) ou 5 zones 4-fils NF (alarme + autoprotection) ou 10 zones 2-fils NF (alarme),
 - un haut-parleur et 4 sorties filaires programmables.
- Extension Radio** L'extension radio EXP-R10 dispose de 10 zones pour 10 détecteurs radio. Sur une centrale i-on160 ou i-on50, l'extension radio EXP-R30 dispose de 30 zones pour 30 détecteurs radio. Lorsqu'elle est installée sur une centrale i-on30, l'extension radio EXP-R30 dispose de 20 zones pour 20 détecteurs radio. De plus, chaque extension radio peut recevoir deux claviers radio, deux sirènes radio et deux modules répéteurs (WAM, Wireless Amplify Module). (Noter que la centrale i-on30 supporte un seul WAM). Chaque extension radio dispose également de sorties filaires pour connecter un haut-parleur. Le nombre maximal d'extensions, de détecteurs, de claviers et de WAM dépend du type de centrale, voir page 9.
- Note : Le nombre total de détecteurs radio pouvant être gérés par une centrale i-on dépend en partie de la densité d'émetteurs radio dans un volume donné. Si plus de 30 émetteurs se trouvent dans un rayon de 10 mètres autour de l'extension, un brouillage mutuel peut alors se produire. Veuillez lire les « Recommandations pour système d'alarme radio » disponibles sur le site www.coopersecurity.co.uk.*
- Alimentation auxiliaire distante** L'alimentation auxiliaire distante EXP-PSU fournit une alimentation auxiliaire et un espace supplémentaire pour des batteries de secours. L'EXP-PSU dispose également de connexions pour 10 zones ZFS (2 résistances) ou cinq zones 4-fils NF (alarme + autoprotection) ou 10 zones 2-fils NF (alarme), plus un haut-parleur et quatre sorties filaires programmables.
- L'EXP-PSU est raccordée au bus système et communique avec la centrale de la même manière qu'une extension filaire.

Transmissions

Chacune des centrales de la gamme i-on dispose de connecteurs permettant de raccorder un module de transmission enfichable. Pour les centrales i-on30, 40, 50 et 160 les modules disponibles sont :

- i-dig02 Transmetteur téléphonique de télésurveillance. Module RTPC (réseau téléphonique public commuté) permettant à la centrale de transmettre

des informations d'alarme en utilisant des protocoles standard tels que Scancom 1400Hz et Contact ID. Ce module permet aussi la télémaintenance.

- i-sd02 Module transmetteur téléphonique vocal et de télésurveillance sur réseau téléphonique public commuté (RTC) permettant à la centrale d'envoyer des messages vocaux enregistrés et également de transmettre des informations d'alarme en utilisant des protocoles standard tels que Scancom 1400Hz et Contact ID. Ce module permet aussi la télémaintenance.
- i-gsm02 Module GSM permettant l'envoi de messages vocaux, la télésurveillance et l'envoi de SMS sur le réseau de téléphonie mobile.

Pour la centrale i-on16, le module i-sd01 est un transmetteur téléphonique vocal et de télésurveillance.

Pour s'assurer que les centrales i-on16, i-on30, i-on40, i-on50 et i-on160 sont conformes à l'EN 50131, vous devez installer un transmetteur approprié.

Les centrales i-on30D et i-on50D comportent également des transmetteurs numériques intégrés (non commercialisés en France). Noter que les transmetteurs sont désactivés lors de l'installation d'un module enfichable.

Programmation du système

En tant qu'installateur, vous pouvez programmer le système de trois façons différentes :

- a) A partir du clavier.
- b) **i-on 30 40 50 160** A partir d'un ordinateur connecté à la centrale par une ligne téléphonique RTC ou par le port USB, en utilisant le logiciel I-on Downloader.
- c) **i-on 40 50 160** A partir d'un ordinateur connecté à la centrale par un câble Ethernet, et en utilisant un navigateur Web (IE 8 recommandé). Cette option n'est pas disponible sur la centrale i-on30.

Ce manuel décrit la programmation de la centrale à partir du clavier. Les paramètres et les options fournis par le biais du Web serveur ou du logiciel I-on Downloader ont la même fonctionnalité que ceux fournis par le biais du clavier.

Système en mode Partielle ou Partition

Une centrale i-on offre deux modes de fonctionnement en tant que système d'alarme :

Mode Partielle. En mode Partielle, la centrale peut être mise en service de quatre façons différentes : mise en service totale ou trois types de mise en service partielle. En mise en service totale, la centrale surveille la totalité des détecteurs. Dans chacune des trois mises en service partielles, la centrale ignore tous les détecteurs pour lesquels l'option Partielle n'est pas activée (voir page 52).

Mode Partition. **i-on 30 40 50 160** En mode Partition, la centrale fournit l'équivalent d'un ensemble de systèmes d'alarme indépendants. Chaque

système est une « Partition » de l'ensemble. Vous pouvez attribuer n'importe quel ensemble de zones à chaque partition. Chaque zone peut également appartenir à plus d'une partition. Chaque partition peut avoir une mise en service totale ou partielle. Pendant la programmation, l'installateur peut attribuer des claviers, des sirènes ou des sorties à l'importe laquelle des partitions.

La centrale i-on160 supporte 20 partitions, la centrale i-on50 cinq partitions et les centrales i-on30 et i-on40 quatre partitions.

Grade de sécurité du système

Toutes les centrales i-on sont adaptées pour des installations conformes aux exigences d'un grade de sécurité 2.

Les centrales i-on50/i-on50D et i-on160 peuvent être utilisées dans des systèmes d'alarme de grade 2 ou 3.

i-on 50 160 A la première mise sous tension (et si vous rétablissez les paramètres d'usine par défaut), les centrales i-on50 et i-on160 vous offrent la possibilité de choisir diverses options système en une seule étape afin de programmer le système pour un grade de sécurité 2 ou 3.

Grade 2 Le système utilise des codes utilisateur à quatre chiffres, désactive l'option Masquage, règle par défaut l'option RAZ Utilisateur – AP sur « oui » et s'assure que les « Autoprotections » sont transmises comme des « Alarmes ».

Grade 3 Le système utilise des codes utilisateur à six chiffres, active l'option Masquage, règle par défaut les options RAZ Utilisateur – AP Zone et RAZ Utilisateur – Zone Alarmes sur Installateur. Le système transmet les autoprotections comme des autoprotections et règle par défaut l'option Zone isolable sur « Non ».

Vous pouvez modifier les réglages en sélectionnant des options individuelles dans d'autres parties du Menu installateur. Notez que si vous le faites, le système peut ne plus être conforme au grade de sécurité sélectionné.

Codes utilisateur

Lorsque vous utilisez des codes d'accès à quatre chiffres, le code Installateur par défaut est « 7890 » et le code Utilisateur 001 par défaut (Utilisateur 01) est « 1234 ».

Lorsque vous utilisez des codes d'accès à six chiffres, le code Installateur par défaut est « 567890 » et le code Utilisateur 001 par défaut (Utilisateur 01) est « 123456 ».

Capacités du système

Centrale	i-on16	i-on30	i-on40	i-on50	i-on160
Nombre max. de zones	16	30	40	50	160
Utilisateurs	16	50	50	100	500
MES partielles (en mode Partielle)	3	3	3	3	3
Partitions (voir Note 3)	Non	4	4	5	20
Périphériques bus (voir Note 1)	Aucun	10	Aucun	20	45
Sorties filaires sur borniers	4	30	4	50	160
Sorties radio (voir Note 5)	4	30	4	50	160
Sirènes radio (voir Note 2)	2	4	4	5	20
Claviers radio (voir Note 2)	2	4	4	5	20
WAM (voir Note 2)	0	1	2	5	20
Événements historique	250	250	750	500	1 500
Événements non prioritaires	15	100	250	250	500
Événements Calendrier	0	0	0	5	20
Exceptions Calendrier	0	0	0	30	30
Grade de sécurité EN 50131	2	2	2	2 ou 3	2 ou 3
Web serveur	Non	Non	Oui	Oui	Oui
ARD	Non	Non	Oui	Oui	Oui
Différences matérielles	i-on16	i-on30	i-on40	i-on50	i-on160
Zones filaires centrale (voir Note 4)	Aucune	10	16	10	10
Bus de communication	Aucun	1	Aucun	1	1
Sorties sirène et flash dédiées	Non	Oui, 1+1	Non	Oui, 1+1	Oui, 1+1
Sorties relais	0	0	2	1	2
Sorties tension	4	1	2	2	2
Sorties transmetteur externe	0	12	12	16	16
Port Ethernet	Non	Non	Oui	Oui	Oui
Batteries	1*7Ah	1*7Ah	1*7Ah	1*17Ah	2*17Ah
Sortie haut-parleur	1	1	1	1	2
Alimentation disponible	1 A	1 A	1,5 A	1,5 A	3 A
Boîtier centrale	Plastique	Acier	Plastique	Acier	Acier

Notes :

1. Partagés entre les extensions et les claviers.
2. Deux par extension pour les centrales i-on.
3. En mode Partition. Chaque partition a une MES partielle.
4. i-on40 : 16 en mode ZFS OU 8 en mode 4-fils NF. Les autres sont des zones radio.
5. Les centrales i-on16 et i-on40 ont quatre sorties filaires. La centrale i-on16 a quatre sorties radio alors que la centrale i-on40 en a huit. Les centrales i-on30, 50 et 160 ont des sorties radio fournies par des extensions EXP-R10/EXP-R30 et des récepteurs 762r, 768r ou 769r.

Programmation

Programmation avant l'installation

Si vous le souhaitez, vous pouvez programmer la centrale avant de l'installer à son emplacement définitif. Vous aurez besoin de brancher provisoirement un clavier sur la centrale.

Il est possible de faire fonctionner la centrale sur batterie (ou sur une alimentation 12 V) sans brancher la centrale sur le secteur. Toutefois, pour démarrer la centrale, vous devez brièvement court-circuiter les picots Kick Start après avoir branché la batterie.

Lorsque vous programmez le système alors qu'il fonctionne uniquement sur batterie, n'oubliez pas de faire une tentative de sortie du Menu installateur avant de débrancher l'alimentation. Si vous ne procédez pas ainsi, toutes vos modifications seront perdues, voir *Important ! Enregistrer les modifications* à la page 15.

Web serveur intégré

i-on 40 50 160

Si vous souhaitez programmer une centrale i-on40, i-on50 ou i-on160 à partir d'un ordinateur, vous pouvez le faire en connectant la centrale à votre ordinateur via Ethernet. Vous aurez alors besoin d'un cordon de raccordement CAT 5 et d'un ordinateur équipé d'un navigateur Web standard (de préférence IE8 ou supérieur). Voir le *Guide de configuration du Web serveur de la gamme i-on* pour savoir comment configurer votre ordinateur et la centrale.

Notez que l'utilisateur Maître du système doit autoriser l'accès distant pour que vous puissiez utiliser cette fonction. Il doit entrer dans le *Menu utilisateur – Options Système – Fonctions – Accès distant* et régler cette option sur « On ».

Entrée et Sortie du Menu installateur

A partir d'un clavier

Lorsque vous entrez dans le Menu installateur à partir d'un clavier, le système d'alarme est effectivement désactivé. Tant que le système est dans le Menu installateur :

Tout autre utilisateur qui essaie de programmer le système à partir d'un clavier verra le message « Installateur sur Site ».

Toutes les alarmes agression (y compris les alarmes radio), les zones d'alarme incendie, les zones 24 heures et les autoprotectons sont désactivées.

Notez que vous ne pouvez pas entrer dans le Menu installateur si une partition est en service.

A partir d'un navigateur Web

Si vous utilisez l'interface du navigateur Web d'un ordinateur pour entrer dans le Menu installateur d'une centrale i-on160, i-on50 ou i-on40, le système

d'alarme reste actif. Si un utilisateur programme le système au moment où vous vous connectez, le navigateur Web affiche alors un message en haut de l'écran et vous ne pouvez apporter aucune modification à la centrale. La centrale n'autorisera pas votre connexion si un utilisateur Maître est entré dans le Menu utilisateur ou si un installateur est déjà entré dans le Menu installateur à partir d'un clavier.

N'oubliez pas qu'un utilisateur Maître doit autoriser l'accès distant du navigateur Web à partir de l'option *Menu utilisateur – Système – Fonctions – Accès distant*.

Note : Voir « Blocage du code » à la page 13.

Pour entrer dans le Menu installateur à partir d'un clavier :

1. Assurez-vous que le système est totalement hors service et affiche l'écran d'accueil (heure et date).

```
i-on160EX
12:00 23/07/2010
```

Bien que l'exemple à droite indique « i-on160 » sur la ligne supérieure, notez que si vous utilisez une autre centrale, le texte contiendra le nom de cette centrale.

2. Saisissez le Code d'accès installateur. A la sortie d'usine, en grade de sécurité 2, le Code d'accès installateur par défaut est « 7890 ». Le code utilisateur par défaut est « 1234 ». (Notez que, en grade de sécurité 3 sur les centrales i-on50 et i-on160, les codes sont respectivement « 567890 » et « 123456 »).

Lorsque vous commencez à saisir le code, l'afficheur indique :

```
Entrer Code SUP
(* )
```

Lorsque vous saisissez le dernier chiffre du code d'accès, l'afficheur PEUT indiquer :

```
Code Ut. Requis
( )
```

Si cela se produit, saisissez un code utilisateur valide (pas un code utilisateur MES Seul., voir Note 1).

Lorsque vous saisissez le dernier chiffre du code d'accès, l'afficheur indique « Menu installateur » sur la ligne supérieure. La ligne inférieure indique la première option du Menu installateur : Détecteurs/Périph. (Voir « Blocage du code » à la page 13)

```
MENU INSTALLATEUR
Détecteurs/Périph. >
```

3. Appuyez sur ▲ ou ▼ pour afficher les autres options du menu.

Chaque option apparaît successivement sur la ligne inférieure de l'afficheur, par exemple :

```
MENU INSTALLATEUR
Sorties >
```

4. Appuyez sur ► ou ✓ pour sélectionner cette option du menu.

```
SORTIES
Sorties Radio >
```

L'option que vous avez sélectionnée apparaît maintenant sur la ligne supérieure. S'il existe des sous-options pour cette sélection, la première d'entre elles apparaît alors sur la ligne inférieure. Appuyez sur ▲ ou ▼ pour afficher les autres sous-options.

Note : Après avoir accédé au Menu installateur pour la première fois, vous pouvez en sortir et y entrer à nouveau en utilisant le code d'accès installateur seul pendant les 30 minutes qui suivent votre dernière sortie du Menu installateur. Passé ce délai, ou si le système est armé puis désarmé, vous devrez entrer un code d'accès utilisateur valide pour entrer dans le Menu installateur (notez que vous ne pouvez pas utiliser un code utilisateur MES seul.). Pour désactiver cette fonction, voir Options Système – Utilisateur – Code Util. requis à la page 93.

Blocage du code - Autoprotection faux codes

Si un utilisateur (y compris l'installateur) saisit un code d'accès incorrect, l'afficheur du clavier indique à nouveau l'heure et la date et émet une tonalité d'erreur. Saisissez à nouveau le code d'accès en vous assurant qu'il est correct.

Si un utilisateur saisit quatre fois de suite un code d'accès incorrect, le système déclenche alors une alarme d'autoprotection et bloque tous les utilisateurs de tous les claviers pendant 90 secondes. Cet événement est enregistré dans l'historique en tant que « AP Code » avec le numéro du clavier concerné.

Une fois le délai de blocage écoulé, l'utilisateur peut faire une nouvelle tentative de saisie de son code d'accès. S'il saisit à nouveau un code incorrect, le système verrouille alors tous les claviers pendant 90 secondes supplémentaires, mais ne déclenche pas une nouvelle alarme d'autoprotection.

Une « AP Code » peut également se produire si :

Un utilisateur présente quatre fois de suite un badge de proximité non reconnu sur le clavier.

Un installateur ou un utilisateur Maître saisit un code d'accès incorrect quatre fois en ligne alors qu'il tente d'accéder au navigateur Web.

Transfert sur un autre clavier

Lorsque vous êtes dans le Menu installateur, vous pouvez passer sur un autre clavier sans quitter le Menu installateur. Pour cela, il vous suffit de passer sur un autre clavier et de saisir le code d'accès installateur. Le nouveau clavier reprendra votre position dans le Menu installateur. Le clavier que vous avez laissé affichera brièvement le message « Session Instal. transférée » pendant 5 secondes avant d'afficher à nouveau l'heure et la date.

Pour quitter le Menu installateur à tout moment :

1. Appuyez sur **X** jusqu'à ce que l'afficheur indique :
2. Refermez le couvercle de la centrale (s'il est ouvert). Assurez-vous que le contact d'autoprotection de la centrale soit fermé.
3. Appuyez sur **✓** pour quitter le Menu installateur. (Appuyez sur **X** si vous ne voulez pas quitter le menu.)

```
Quitter le mode
installateur ?
```

Sur une centrale i-on16 ou i-on40, la centrale enregistre vos modifications et l'afficheur indique l'heure et la date. Le système est prêt à être utilisé.

```
i-on40
12:00 02/11/2010
```

Sur une centrale i-on30, 50 et 160, l'afficheur indique :

```
Patientez SUP...
```

La centrale scanne le bus pour déterminer si un périphérique a été ajouté ou retiré sans utiliser le menu installateur. Ceci peut prendre plusieurs secondes si le système est étendu.

Lorsque la centrale a terminé l'exploration du bus, l'afficheur indique l'heure et la date. Le système est prêt à être utilisé.

```
i-on160EX
12:00 02/11/2010
```

Périphériques bus dupliqués

Si la centrale découvre que deux périphériques bus ont la même adresse lorsque vous tentez de quitter le Menu installateur, elle affiche alors les adresses dupliquées sur l'afficheur du clavier.

Vous devez appuyer sur **X** pour entrer à nouveau dans le Menu installateur afin de modifier l'adresse de l'un des périphériques dupliqués.

Périphériques bus manquants ou supplémentaires

Si la centrale découvre qu'un périphérique manque ou qu'il possède une adresse qui n'a pas été ajoutée en utilisant le Menu installateur, l'afficheur indique alors, par exemple :

```
TROUVE 0, PERDU 1
Perdu R1-03
```

La ligne supérieure de l'afficheur indique le nombre de nouveaux périphériques trouvés et le nombre de périphériques existants qui manquent (perdus). La ligne inférieure de l'afficheur indique le premier périphérique de la liste des périphériques trouvés et perdus.

Soit : vous appuyez sur **X** pour revenir au Menu installateur de la centrale (de façon à pouvoir aller vérifier que tous les périphériques bus que vous avez installés sont connectés, alimentés et correctement adressés).

Note : Pour vérifier l'adresse d'une extension, retirez le couvercle et appuyez brièvement sur le bouton d'adressage. L'affichage à deux chiffres indiquera l'adresse bus pendant quelques secondes. Par exemple, « b1 » suivi de « 08 » signifie « bus 1 périphérique 08 ».

Soit : vous appuyez sur **✓** pour que la centrale mette à jour l'enregistrement des périphériques reliés au bus.

L'afficheur indique :

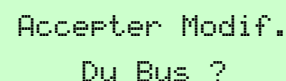

Accepter Modif.
Du Bus ?

Appuyez sur **✓** pour accepter la modification apportée au bus. (Vous pouvez encore appuyer sur **X** pour revenir au menu installateur si vous ne voulez pas modifier le nombre de périphériques sur le bus.)

Note : Si vous essayez de quitter le Menu installateur alors qu'il y a une anomalie (par exemple, une autoprotection de détecteur, boîtier de la centrale ouvert, sirène ou clavier mal fermés ou la batterie absente), le clavier affiche alors un message de défaut vous indiquant quel périphérique est à l'origine du problème. Appuyez sur **X** pour revenir au Menu installateur. Vous devez corriger l'anomalie (ou supprimer le périphérique du système) avant de pouvoir quitter le Menu installateur.

Important ! Enregistrement des modifications

Lorsque vous effectuez des modifications dans le Menu installateur, la centrale mémorise ces modifications dans une mémoire temporaire jusqu'à ce que vous essayez de quitter le Menu installateur. Lorsque vous tentez de quitter le Menu installateur, la centrale enregistre ces modifications dans une mémoire permanente. Si vous coupez l'alimentation AVANT d'avoir essayé de quitter le Menu installateur, la centrale perdra alors vos modifications. Notez que ceci ne s'applique pas si vous restaurez les paramètres d'usine par défaut ; ce changement s'effectue immédiatement.

Programmation par défaut du système

Si vous souhaitez restaurer les paramètres d'usine par défaut de la centrale, vous devez le faire à partir d'un clavier. Vous ne pouvez pas restaurer les paramètres d'usine par défaut à partir d'un ordinateur. Si le logiciel I-on Downloader est connecté à une centrale lorsque vous chargez les paramètres d'usine par défaut ou les paramètres de communication par défaut, la centrale coupera alors la connexion.

Notez que cette procédure supprime tous les enregistrements de détecteurs radio, mais conserve les adresses des extensions et des claviers.

Restauration de la programmation usine

1. Entrez dans le Menu installateur.
2. Appuyez sur ▼ jusqu'à ce que la ligne inférieure indique Options Système :
3. Appuyez sur ✓.
L'afficheur indique :
4. Appuyez sur ▼ jusqu'à ce que la ligne inférieure indique :
5. Appuyez sur ✓.
L'afficheur indique (SAUF sur i-on16 & 40) :
6. Appuyez sur ▼ jusqu'à ce que la ligne inférieure indique :
7. Appuyez sur ✓.
L'afficheur demande confirmation.
8. Appuyez sur ✓ pour charger les paramètres par défaut.
(Appuyez sur ✕ pour revenir au Menu installateur sans modifier les paramètres par défaut.)

L'afficheur vous demande de sélectionner un pays :
9. Appuyez sur ▲ ou ▼ pour afficher d'autres pays, par exemple :
10. Appuyez sur ✓ pour sélectionner le pays souhaité.

```
MENU INSTALLATEUR
DéTECTEURS/PÉRIÉPH. >
```

```
MENU INSTALLATEUR
Options Système >
```

```
OPTIONS SYSTEME
Zone Filaire
```

```
OPTIONS SYSTEME
RAZ Programme >
```

```
PROGRAMMATION USINE
Programme Default >
```

```
PROGRAMMATION USINE
Prog. Usine >
```

```
PROG. USINE
Etes-vous sûr ?
```

```
PROGRAMMATION PAYS
*GB
```

```
PROGRAMMATION PAYS
Pays Bas
```

i-on 16 A ce stade, la centrale i-on16 EUR charge les paramètres par défaut. Passez à l'étape 15.

i-on 30 40 50 160 L'afficheur vous demande de sélectionner le mode Partition ou le mode Partielle. (Voir page 7.)

```
A : Mode Partition
B : Mode Partielle
```

11. **SOIT** : Appuyez sur A pour créer un système partitionné.

SOIT : Appuyez sur B pour créer un système en mode Partielle.

i-on 30 40 : Les centrales i-on30 et i-on40 sont de grade 2 uniquement et ne présentent pas cet affichage. Passez à l'étape 13.

i-on 50 160 L'afficheur vous demande de sélectionner le grade de sécurité. (Voir page 8.) Passez à l'étape 12.

```
GRADE SYSTEME
*Grade 3
```

12. **i-on 50 160** Appuyez sur ▲ ou ▼ pour sélectionner les paramètres du grade de sécurité 2 ou 3.

Note : Si vous changez de grade, l'afficheur du clavier vous rappelle que tous les codes utilisateur reprendront leur valeur par défaut.

(Si vous changez d'avis, appuyez sur ✕ pour conserver le grade de sécurité actuel.)

Si vous souhaitez utiliser le grade de sécurité 2, mais avec des codes d'accès à six chiffres, vous pouvez effectuer cette modification après avoir rétabli les paramètres par défaut du système. Voir page 102.

i-on 50 160 Appuyez sur ✓ pour confirmer votre sélection.

L'afficheur vous demande de sélectionner le type de câblage de zone. (Voir page 92.)

```
ZONE FILAIRE
*2-fils 2k2/4k7
```

13. Appuyez sur ▲ ou ▼ pour sélectionner le type de câblage souhaité sur la ligne inférieure de l'afficheur.

```
ZONE FILAIRE
4-fils NF
```

14. Appuyez sur ✓ pour confirmer la sélection.

Le système charge tous les paramètres par défaut, sauf l'Historique.

Note : L'historique est protégé et ne peut pas être effacé par l'installateur ou l'utilisateur Maître.

L'afficheur indique brièvement :

```
Programmation usine
rétablie
```

Puis :

```
PROGRAMMATION USINE
Prog. Usine >
```

15. Appuyez sur **X** jusqu'à ce que l'afficheur indique :

```
Quitter le mode
Installateur ?
```

16. Appuyez sur **✓**.

i-on 16 40 Sur une centrale i-on16 ou i-on40, la centrale enregistre vos modifications et l'afficheur indique l'heure et la date, par exemple :

```
i-on40
12:00 02/11/2010
```

i-on 30 50 160 Sur ces centrales, l'afficheur indique :

```
Patientez SUP...
```

i-on 30 50 160 La centrale scanne le bus. Au bout de quelques secondes à quelques dizaines de secondes (selon le nombre d'extensions), l'afficheur indique, par exemple :

```
TROUVE 3, PERDU 0
Trouvé R1-01
```

i-on 30 50 160 La ligne supérieure de l'afficheur indique le nombre de nouveaux périphériques trouvés. Étant donné que vous avez restauré la programmation usine, la centrale a effacé sa liste interne de périphériques bus et l'afficheur ne devrait indiquer aucun périphérique manquant. Ainsi, si un périphérique est relié au bus mais n'est pas alimenté, la centrale ne le détectera pas. La ligne inférieure de l'afficheur indique le premier périphérique de la liste des périphériques trouvés. Appuyez sur **▼** pour voir les autres éléments de la liste.

17. Appuyez sur **✓**.

L'afficheur indique :

```
Accepter Modif.
Du Bus ?
```

18. Appuyez sur **✓**.

La centrale enregistre vos modifications et l'afficheur indique l'heure et la date :

```
i-on160EX
12:00 02/11/2010
```

Note : 1) Si la centrale est une i-on30D, i-on50D ou comporte un module i-sd02 ou i-dig02, le clavier affichera une alerte lorsque vous quittez le mode installateur. L'alerte est Défaut Ligne Tél. La raison de cette alerte est que le rétablissement des paramètres par défaut du système a supprimé tous les numéros de téléphone programmés. Entrez à nouveau dans le Menu installateur et saisissez à nouveau les numéros de

téléphone ou désactivez les transmissions en réglant Transmissions – Télésurveillance – Mode d'appel sur « Désactivé ».

2) Après le rétablissement de la programmation usine, vous devrez réactiver le web serveur et saisir à nouveau l'adresse IP de la centrale (si vous souhaitez programmer le système à l'aide d'un ordinateur). Voir page 129. Notez que vous devrez également utiliser le Code utilisateur maître et l'option Menu Utilisateur – Système – Fonctions - Accès distant pour activer l'accès distant.

Rétablir les Codes d'accès par défaut

Si les codes utilisateur et/ou installateur sont perdus, vous pouvez alors rétablir les codes par défaut de l'installateur et de l'utilisateur maître et supprimer tous les autres utilisateurs, y compris leurs badges, télécommandes et émetteurs AGR.

1. Si possible, entrez dans le Menu installateur.

```
MENU INSTALLATEUR
DéTECTEURS/PÉRIPH.>
```

Note : Si vous ne pouvez pas entrer dans le Menu installateur, la centrale déclenchera une alarme d'autoprotection lorsque vous ouvrirez son couvercle.

2. Coupez l'alimentation secteur, puis ouvrez la centrale et déconnectez toutes les batteries.

Note : Cette procédure ne fonctionnera pas si le contact d'autoprotection à l'ouverture de la centrale reste fermé.

3. Identifiez les picots de RAZ des codes (RESET CODES) sur la carte de circuits imprimés principale (voir le *Guide d'installation*).
4. Court-circuitez les picots de RAZ des codes à l'aide d'un petit tournevis ou d'un cavalier. (Maintenez le court-circuit jusqu'à l'étape 6).
5. Rétablissez l'alimentation secteur.

La centrale charge les codes d'accès par défaut :

Grade 2 : Utilisateur 01=1234,
Installateur=7890.

Grade 3 : Utilisateur 01=123456,
Installateur=567890.

(Notez que les centrales i-on30 et i-on40 sont de grade 2 uniquement.)

La centrale déclenche une alarme d'autoprotection. Après une pause de plusieurs secondes, l'afficheur du clavier indique l'heure et la date. (Sur les centrales i-

on 30, 50 & 160, l'afficheur indique d'abord la version du logiciel du clavier, puis la formule « Patientez SVP... » pendant la pause.)

Les voyants rouges s'allument pour avertir que le couvercle de la centrale est ouvert.

6. Supprimez le court-circuit entre les picots de RAZ.
7. Reconnectez les batteries.
8. Fermez le couvercle de la centrale (pour rétablir le contact d'autoprotection).

L'afficheur indique l'heure et la date, par exemple :

```
I-ON160EX
09:17 14/03/2011
```

9. Saisissez le code par défaut de l'utilisateur 01 pour arrêter les sirènes.

L'afficheur indique :

```
Appelez Installateur
Centrale ouverte
```

10. Entrez dans le Menu installateur, puis quittez-le à nouveau.

Les voyants autour des touches de navigation doivent maintenant être verts. S'ils restent rouges, il se peut qu'une alerte de batterie manquante doive être acquittée.

11. Pour forcer la centrale à vérifier la batterie :

Appuyez sur ✓, saisissez 1234 (ou 123456 pour le grade 3) et appuyez de nouveau sur ✓.

Les voyants des touches de navigation doivent maintenant être verts.

```
i-on160EX
09:18 14/03/2011
```

Édition de texte

Dans la centrale, un nom peut être attribué à chaque zone, au niveau de MES, à la partition, au clavier, à l'extension, à l' sortie et à l'utilisateur. Chaque fois que vous voulez éditer le texte relatif à un élément, les étapes sont les mêmes :

Chaque touche du clavier est associée à une série de lettres de la même façon que sur les téléphones mobiles. La figure 1 montre les lettres qui apparaissent sur chaque touche.

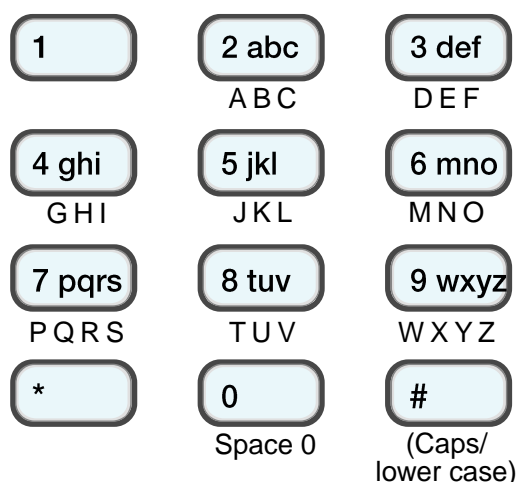

Figure 1. Lettres attribuées aux touches

Un curseur sur l'afficheur montre l'emplacement du prochain caractère lorsque vous le saisissez. Si vous saisissez un texte en majuscules, le curseur est un bloc ; si vous saisissez le texte en minuscules, le curseur est un trait de soulignement.

Pour passer des lettres majuscules aux lettres minuscules, appuyez sur #.

Lorsque vous sélectionnez pour la première fois un nom à éditer, le curseur de l'afficheur est positionné au début de la ligne inférieure. Si vous appuyez sur une touche, la ligne inférieure s'efface et le caractère saisi apparaît en début de ligne.

En variante, si vous appuyez sur ► lorsque vous sélectionnez pour la première fois un nom à éditer, le texte existant se décale d'un caractère vers la droite et vous pouvez insérer un nouveau caractère dans l'espace vide.

Pour déplacer le curseur vers la gauche ou la droite, appuyez respectivement sur ▲ ou ▼. Pour supprimer des caractères, appuyez sur ◀.

Note : Si vous ne voulez pas modifier un nom ou un texte, appuyez sur

✗. L'écran de modification de nom disparaît et la valeur précédente du nom est restaurée.

Appuyez sur ✓ lorsque vous avez fini de saisir le texte.

Réarmement du système après une alarme

Si le réarmement doit être effectué par l'installateur. Sur le site, saisissez le code d'accès au Menu installateur à partir d'un clavier. Si nécessaire, saisissez un code utilisateur valide (voir page 93). Sur un système en mode Partielle, ou dans lequel toutes les partitions sont mises hors service, vous accéderez ainsi au Menu installateur. Quittez le Menu installateur pour réinitialiser le système. Dans un système partitionné dans lequel une ou plusieurs partitions sont encore en service, le système se réinitialisera simplement. Si un code utilisateur est requis, le système se réinitialise à l'entrée du code et l'afficheur du clavier indique l'heure et la date.

Le Bus de communication

i-on 30 50 160

Le bus du système achemine toutes les données entre la centrale et ses extensions et claviers. Du point de vue électrique, le bus est un seul ensemble de quatre conducteurs : une paire pour l'alimentation en courant continu et une paire pour l'acheminement des données. Physiquement, le câble bus permet de connecter les périphériques en série ou en étoile – voir Figure 2.

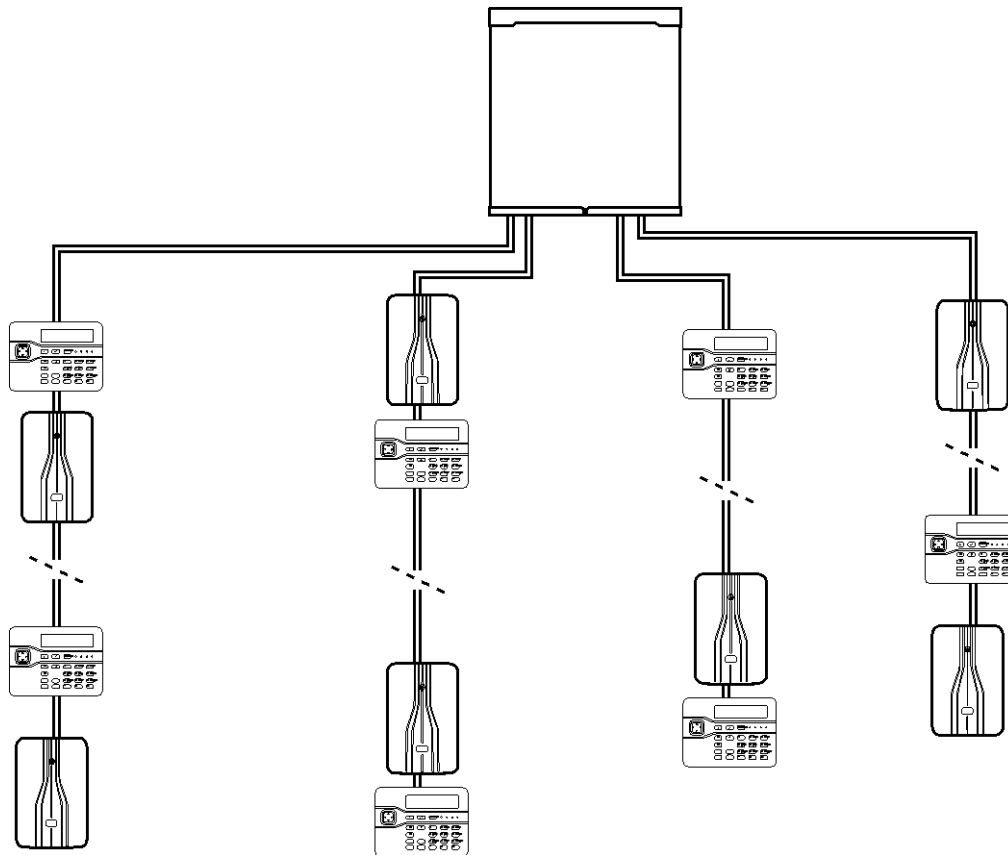

Figure 2. Exemple d'agencement du bus

Voir le *Guide d'installation* pour les détails de configuration, de longueur maximale et de type de câblage du bus. Voir la page 147 pour des instructions détaillées sur l'ajout de périphérique sur le bus. Dans le cadre de la programmation de l'i-on30, 50 et 160, vous aurez besoin de comprendre comment les périphériques sont adressés et comment les ajouter et les supprimer correctement.

Adressage des périphériques Bus

Chaque périphérique sur le bus a une adresse unique. Cette adresse est attribuée au périphérique par la centrale, soit pendant l'étape de mise en service d'une nouvelle installation, soit ultérieurement à l'aide du Menu installateur lorsque l'installateur ajoute le périphérique. Une fois qu'une adresse bus a été attribuée au périphérique, celui-ci l'enregistre dans une mémoire non volatile.

Durant la programmation ultérieure au niveau de la centrale, l'installateur attribue également d'autres informations à chaque périphérique bus, par

exemple en les allouant à des partitions ou en programmant les types et les options de zones pour toutes les zones reliées aux extensions. Ces informations sont mémorisées dans la centrale (PAS dans le périphérique bus).

Cela signifie que, si vous avez besoin de retirer un périphérique bus et éventuellement de l'installer sur un autre système, vous devez :

Supprimer les informations relatives au périphérique dans la centrale.

Chaque type de périphérique possède sa propre commande « supprimer » dans le Menu installateur.

Remettre à zéro l'adresse bus sur le périphérique.

Voir page 147 pour les instructions détaillées sur l'ajout et la suppression de périphériques bus.

Si un périphérique bus est endommagé et que vous le soupçonnez d'être défectueux, vous pouvez alors utiliser le Menu installateur pour désactiver provisoirement ce périphérique. La centrale ignorera toute informations provenant du périphérique tant qu'il est désactivé et n'enverra aucune commande de sortie au périphérique. Lorsque vient le moment de remplacer le périphérique endommagé, le Menu installateur offre alors une commande « Changer » que vous pouvez utiliser pour remplacer l'unité endommagée par une nouvelle, en conservant toutes les informations contenues dans l'ancienne unité. Voir page 154 pour les instructions détaillées sur la désactivation et le remplacement des périphériques bus.

Adresses des périphériques Bus

La centrale indique les adresses des périphériques bus sous forme de deux groupes de caractères séparés par un « - » :

An-dd

A = lettre indiquant le type de périphérique : S=système, C=clavier, F=extension filaire, R=extension radio.

n = numéro de bus. Le numéro de bus est toujours 1.

dd = numéro du périphérique bus. Tout nombre compris entre 01 et 97.

Dans une centrale i-on160, il peut y avoir seulement un total de 45 périphériques.

Dans une centrale i-on30, il peut y avoir un total de 10 périphériques.

Les extensions ont toujours des numéros de périphérique bus compris entre 01 et 50. Les claviers ont toujours des numéros de périphérique bus compris entre 51 et 97.

La figure 3 montre un exemple de la façon dont la centrale, dans un système de petite taille, peut adresser chaque périphérique lié au bus. Le système comporte deux extensions de 10 zones et trois claviers. Chaque périphérique possède une adresse.

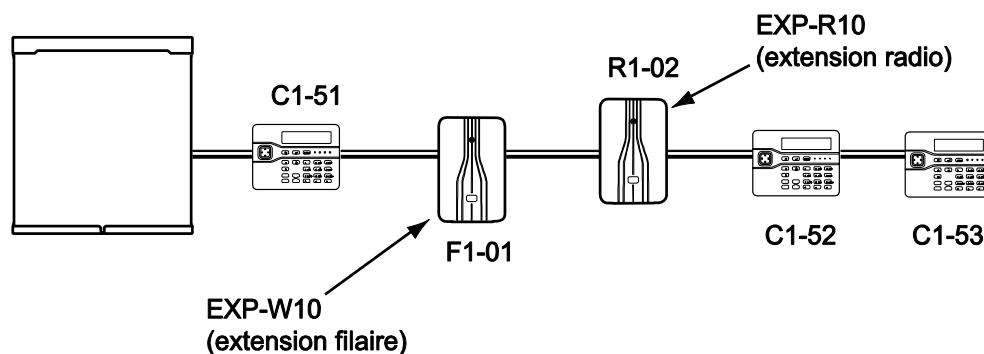

Figure 3. Exemple d'adressage de périphérique bus

L'EXP-R30 est un périphérique bus qui utilise plus d'une adresse. Dans la figure 4, la seconde extension sur le bus est une EXP-R30. L'EXP-R30 prend toujours trois numéros consécutifs de périphérique bus. Dans la figure 4, la centrale attribue à ce dispositif unique les numéros R1-02, R1-03 et R1-04. Dans le Menu installateur, l'afficheur du clavier indique uniquement « R1-02 », mais ajoute également les caractères « (R30) » à la fin de la ligne à titre de rappel.

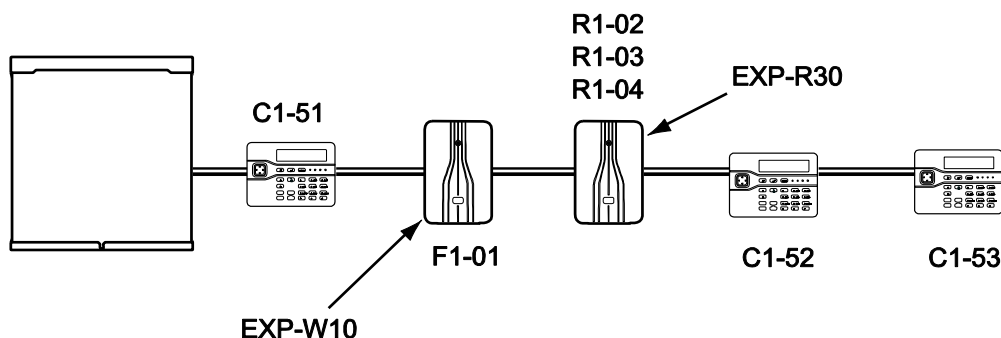

Figure 4. Adressage de périphérique bus pour EXP-R30

Notez que vous pouvez connecter une i-on30 à une EXP-R30, mais vous ne pourrez pas utiliser toute la zone disponible sur l'EXP-R30 (voir « Numérotation des zones » à la page 28).

Adresses des zones

Chaque zone possède une adresse. Cette adresse est une extension de l'adresse du périphérique bus.

La centrale indique l'adresse de la zone sous forme de trois groupes de caractères :

An<dd<ii

An<dd Les deux premiers groupes constituent l'adresse du périphérique bus, voir la page précédente. La lettre « A » peut être soit « R » pour une extension radio, soit « F » pour une extension filaire.

< Le caractère « < » rappelle que l'adresse correspond à une zone.

ii = Le dernier groupe est le numéro de la zone. Pour les extensions filaires, il peut s'agir de tout nombre compris entre 0 et 9. Pour les extensions radio, il peut s'agir de tout nombre compris entre 0 et 9 pour l'EXP-R10, ou entre 00 et 29 pour l'EXP-R30.

Les zones de la centrale sont numérotés de P0<00<00 à P0<00<09 (10 zones en câblage ZFS et 2-fils NF) ou de P0<00<01 à P0<00<05 (5 zones en câblage 4-fils NF).

Voir figure 5 pour des exemples :

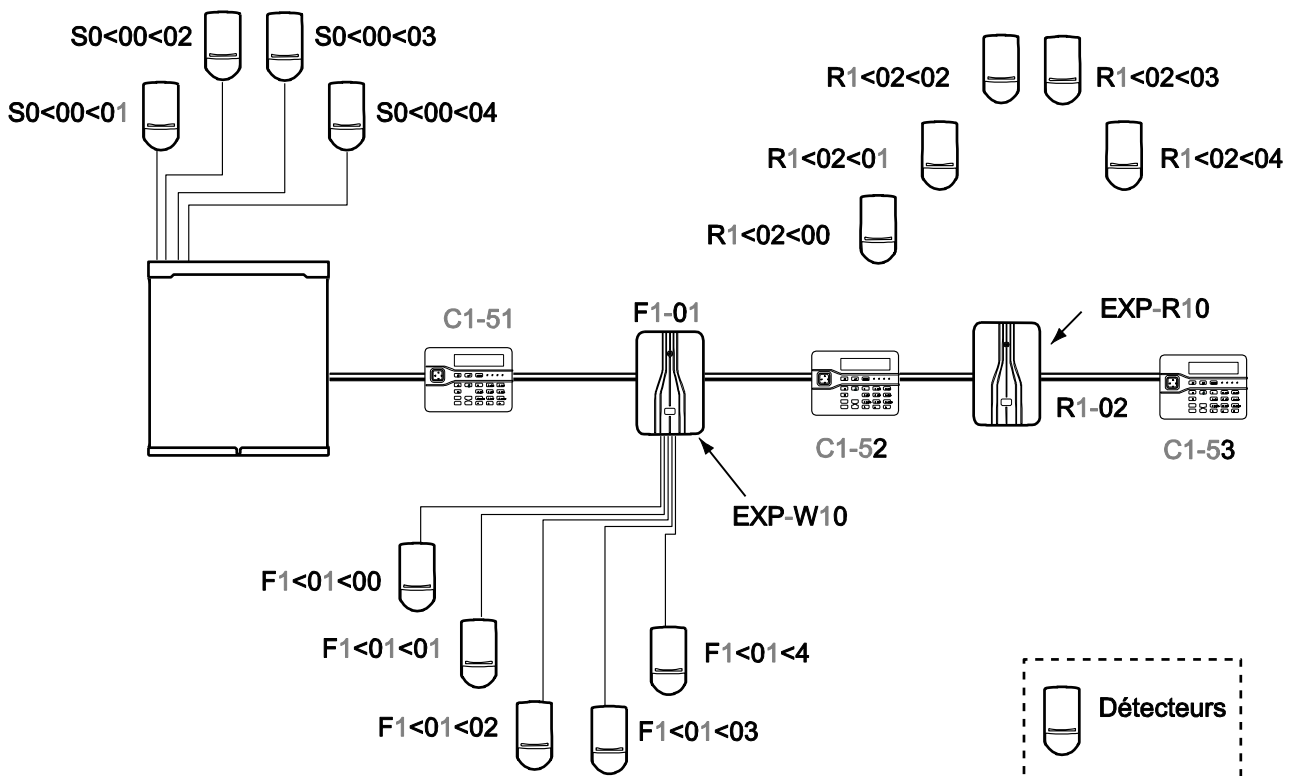

Figure 5. Adressage des points de connexion des détecteurs

Numérotation des sorties

La numérotation des sorties est dans le prolongement de la façon dont les zones sont adressés sur le bus. Chaque sortie possède une adresse de connexion. L'adresse contient trois groupes de chiffres :

An>dd>oo

An>dd Les deux premiers groupes constituent l'adresse du périphérique bus (voir page 23). La lettre « A » peut être un « S » pour le système, un « F » pour une extension filaire ou un « R » pour une extension radio.

> Le caractère « > » rappelle que l'adresse correspond à une sortie.

oo = Le dernier groupe est le numéro de la sortie.

Les sorties de la centrale sont numérotées de P0>00>01 à P0>00>04 (P0>00>01 uniquement sur l'i-on30). Voir figure 6 pour des exemples :

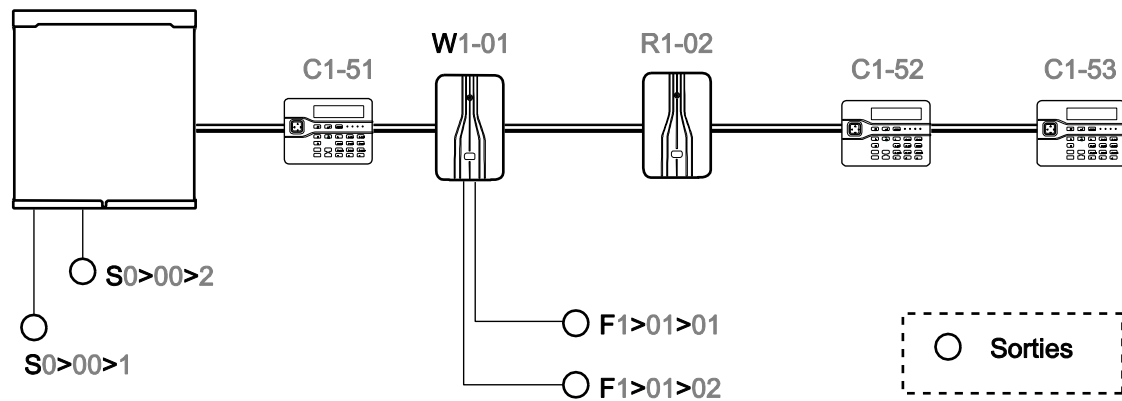

Figure 6. Numérotation des sorties

Adressage des autres périphériques radio

Pour les claviers radio, les sirènes radio et les WAM, l'installateur sélectionne une extension radio spécifique pour enregistrer l'identité du périphérique radio pendant le processus d'apprentissage. Cela signifie que, lorsque ces périphériques sont programmés, la centrale les identifie par un numéro contenant trois groupes de caractères (similaires aux caractères utilisés par le système pour identifier les zones et les sorties) :

Rn-dd-zz

Rn-dd Les deux premiers groupes constituent l'adresse du périphérique bus (voir page 23). La lettre « R » indique que le périphérique est une extension radio.

zz = Le dernier groupe est le numéro du périphérique radio.

Numérotation des périphériques radio

Lors de la signalisation des alarmes à un centre de télésurveillance en protocoles CID ou SIA, la centrale identifie chaque périphérique par un numéro (et non par une adresse). Chaque type de périphérique possède sa propre gamme de numérotation :

Sirène radio Ext.01 à Ext.20

WAM WAM01 à WAM20

Notez que le numéro le plus élevé dépendra de la centrale.

Autres périphériques connectés à la centrale

Les autres périphériques connectés directement à la centrale utilisent un schéma d'adressage plus simple :

Sirènes/Flash « Sirène » et « Flash »

« Haut-parleurs » 01 et 02 (01 uniquement pour i-on30 et i-on50)

Sorties pour
transmetteur
externe 01 à 16 (1 à 12 pour i-on30 et i-on50).

Exploration et reconfiguration du bus

La centrale conserve une liste interne de tous les périphériques bus qu'elle a enregistrés. Pour maintenir la liste à jour, la centrale assure deux fonctions : **exploration du bus** et **reconfiguration** du bus.

Au cours d'une **exploration du bus**, la centrale demande à chaque périphérique sur le bus de lui transmettre son adresse bus. La centrale compare les adresses transmises avec celles qu'elle a mémorisées dans sa liste. Si un périphérique n'a pas adresse bus, la centrale l'ignore.

L'exploration du bus s'effectue à la mise sous tension et lorsque l'installateur quitte le Menu installateur.

Si les périphériques en place ne correspondent pas à la liste de périphériques mémorisée, la centrale propose alors de **reconfigurer** le bus. Si des périphériques ont été ajoutés sur le bus, la centrale les ajoutera à la liste de périphériques connus. Si le nombre d'éléments sur le bus est inférieur à celui de la liste, la centrale retirera alors les périphériques manquants de sa liste.

La centrale reconfigure le bus pendant qu'elle est encore dans le Menu installateur. Lorsque la centrale quitte le Menu installateur, elle enregistre la liste modifiée des périphériques bus dans une mémoire non volatile (NVM).

Ceci a les implications suivantes :

- Scanner un bus ne modifie pas sa configuration. Notez que, pour des systèmes étendus, l'exploration du bus peut prendre plusieurs minutes.
- Si vous êtes sûr que la centrale a déjà enregistré tous les périphériques reliés au bus, il n'est pas nécessaire de scanner le bus (mais cela peut constituer une vérification utile).

Si vous avez retiré provisoirement un périphérique bus, vous pouvez le reconnecter à condition de scanner le bus et de ne pas modifier l'adresse bus du périphérique.

- Si, à la suite de l'exploration du bus, la centrale propose de reconfigurer le bus (et si vous l'acceptez), les nouveaux périphériques ne seront ajoutés au système que s'ils possèdent déjà une adresse bus. Les périphériques manquants seront supprimés du système (ainsi que tous les détails des partitions auxquelles ils appartiennent et les informations de zone)

Note : Faites très attention lorsque vous décidez d'accepter ou non la proposition de la centrale de reconfigurer le bus. Une fois que la centrale a supprimé les informations relatives aux périphériques manquants, vous devrez adresser à nouveau et reprogrammer ces périphériques et les zones associées si vous voulez les ajouter à nouveau au bus.

- La reconfiguration du bus n'est pas enregistrée tant que vous ne quittez pas le Menu installateur. Si l'alimentation de la centrale est coupée avant la sortie du Menu installateur, la reconfiguration du bus n'est pas prise en compte.

Numérotation des zones

Lors de la signalisation des alarmes à un centre de télésurveillance en protocoles CID ou SIA, la centrale identifie chaque détecteur par un numéro de zone. L'i-on160 numérote les zones en continu de 000 à 159, l'i-on30 de 000 à 029 et l'i-on50 de 000 à 049. Les numéros de zone sont indépendants des points de connexion physique de chaque détecteur. Le processus d'attribution de numéros de zone aux points de connexion des détecteurs est appelé « mapping ».

Mapping entre zones et périphériques

La centrale attribue séquentiellement des blocs de numéros de zone à chaque périphérique bus.

1. Les zones de la centrale sont numérotés de 000 à 009 (pour un câblage ZFS ou 2-fils NF) ou de 001 à 005 (pour un câblage 4-fils NF).
2. Chaque périphérique bus prend un bloc séquentiel de numéros de zone, à partir du périphérique bus précédent.

La figure 7 montre les numéros de zone utilisés par le système donné en exemple à la figure 5.

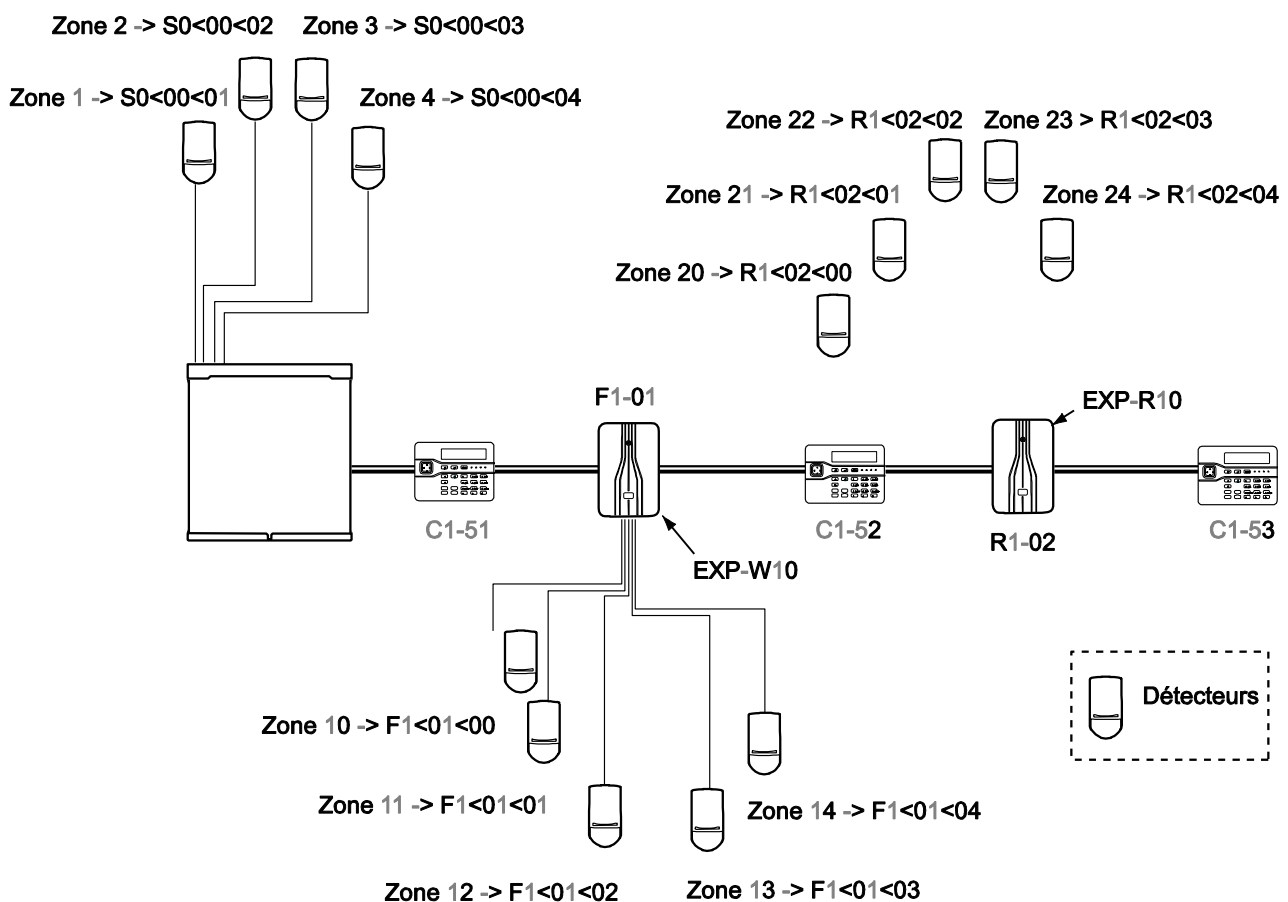

Figure 7. Exemple de numérotation des zones

Sous forme de tableau, la numérotation des zones de l'exemple de la figure 3 ressemblerait à ce qui suit :

Centrale			EXPW-10 (périphérique 1-01)			EXPR10 (périphérique 1-02)		
N° de zone	Adresse	Utilisé	Zone	Adresse	Utilisé	Zone	Adresse	Utilisé
Zone 000	S0<00<00	*	Zone 010	F0<01<00	*	Zone 020	R0<02<00	*
Zone 001	S0<00<01	*	Zone 011	F0<01<01	*	Zone 021	R0<02<01	*
Zone 002	S0<00<02	*	Zone 012	F0<01<02	*	Zone 022	R0<02<02	*
Zone 003	S0<00<03	*	Zone 013	F0<01<03	*	Zone 023	R0<02<03	*
Zone 004	S0<00<04		Zone 014	F0<01<04	*	Zone 024	R0<02<04	*
Zone 005	S0<00<05		Zone 015	F0<01<05		Zone 025	R0<02<05	
Zone 006	S0<00<06		Zone 016	F0<01<06		Zone 026	R0<02<06	
Zone 007	S0<00<07		Zone 017	F0<01<07		Zone 027	R0<02<07	
Zone 008	S0<00<08		Zone 018	F0<01<08		Zone 028	R0<02<08	
Zone 009	S0<00<09		Zone 019	F0<01<09		Zone 029	R0<02<09	

La centrale a attribué à chaque périphérique un bloc de numéros de zone, correspondant à la capacité du périphérique. Notez le lien entre le numéro de zone et l'adresse de la zone. Le dernier chiffre de l'adresse est identique au dernier chiffre du numéro de zone. Les chiffres de milieu de l'adresse (numéro du périphérique bus - souligné) sont identiques aux deux premiers chiffres du numéro de zone (soulignés).

La figure 8 montre la numérotation des zones lorsqu'une EXP-R30 fait partie du système.

Zone 1 -> S0<00<01
 ...
 Zone 4 -> S0<00<04

Zone 20 -> R1<02<00
 ...
 Zone 49 -> R1<02<29

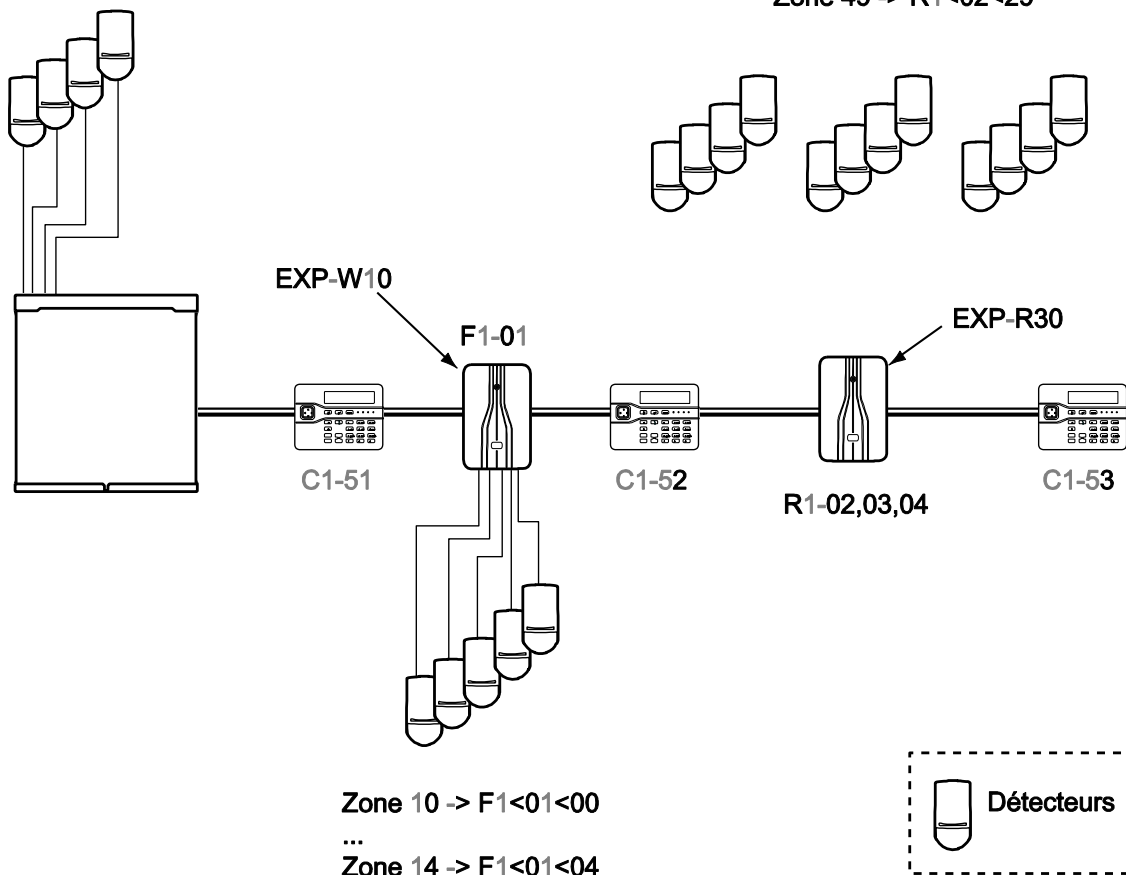

Figure 8. Numérotation des zones avec une EXP-R30

Sur les centrales i-on160 et i-on50, l'EXP-R30 prend trois adresses de périphérique bus consécutives, et les numéros de zone occupent un bloc contigu de 30 zones. Sur une centrale i-on30, l'EXP-R30 prend deux adresses de périphérique bus consécutives, et les numéros de zone occupent un bloc contigu de 20 zones.

Ajout/Retrait d'Extensions

A un moment donné après l'installation initiale, vous pouvez souhaiter remplacer l'une des extensions :

Vous pouvez remplacer une EXR-R30 par trois extensions EXP-R10 ou EXP-F10. La centrale utilisera les trois numéros de périphérique bus qui étaient attribués à l'EXP-R30.

Si vous souhaitez ajouter une EXP-R30 et que vous ne disposez pas de trois adresses de périphérique consécutives, la centrale ne vous permettra pas d'ajouter le périphérique.

Zone 000

Le point de connexion P0<00<00 (borne de la première zone sur la carte de la centrale) est disponible en tant que zone valide. Veuillez toutefois noter qu'un protocole SIA ne peut pas signaler d'alarme de la zone 000. Cooper Security vous suggère d'utiliser cette zone en tant que zone « Historique seul ».

Priorité de traitement

Lorsque plusieurs détecteurs sont activés simultanément, la centrale traite toujours les alarmes de type Agression et Alarme en premier lieu, puis les alarmes Incendie et enfin tous les autres types d'alarme. La centrale traite toujours les alarmes avant les alertes.

Autoprotections et Bus

Chaque périphérique pouvant être relié au bus possède son propre contact d'autoprotection. Lorsque ce contact est déclenché, le périphérique envoie un message via le bus à la centrale, laquelle déclenche les alarmes appropriées, indique une alerte d'autoprotection sur le clavier et transmet un message d'autoprotection au centre de télésurveillance éventuellement.

Si un périphérique bus est désactivé et ne peut pas transmettre de message sur le bus, la centrale le considère alors comme « absent ». (Un périphérique bus peut être désactivé à la suite d'un dommage physique, d'une coupure d'alimentation et d'une coupure du câble bus). La centrale déclenche une alarme d'autoprotection et affiche une alerte sur le clavier, par exemple « P1:R1-03 absent » pour une extension ou « P1:C1-52 absent » pour un clavier. Dans un système de grade 3, la centrale signalera également un périphérique bus absent comme une autoprotection au centre de télésurveillance.

Menu installateur

Important : La liste ci-dessous indique les paramètres par défaut permettant à la centrale de satisfaire aux exigences de la norme EN 50131. Si vous modifiez ces paramètres, l'installation peut ne plus être conforme. Si la centrale n'est pas conforme à l'EN 50131, vous devez retirer toute étiquette indiquant la conformité.

Option du MENU	Programmation usine	Notes
1 DETECTEURS/PERIPH.		
Détecteurs		
+/- Détecteurs		
Ext. R1-nn		i-on 30 50 160
Zone nnn...		Première extension radio ayant des zones disponibles Apparaît uniquement si une extension radio est disponible sur le bus. Le nombre de zones dépend du nombre d'extensions.
Tout supprimer		
Programme Zones		
Zone 000...159 (voir note)		Le nombre réel de zones dépend du type de centrale et des extensions installées.
Nom	« Zone nnn »	
Type	Non utilisé	
Partitions	Aucune	i-on 30 40 50 160 Apparaît uniquement dans un système partitionné et lorsque les zones ont un autre type que « Non Utilisée ».
Options	Carillon : Non Test de zone : Non (sauf pour i-on16) Double coup : Non (sauf pour i-on16) MES partielle B : Non (mode partielle) MES partielle C : Non (mode partielle) MES partielle D : Non (mode partielle) Partielle : Non (partition, sauf pour i-on16) Isolable : Non Isolation forcée : Non Masquage : Non (sauf pour i-on16) Inversé : Non (sauf pour i-on16) Volet roulant : Non (voir les notes)	Apparaît lorsqu'un type autre que « Non Utilisé » est attribué à une zone. Certaines options sont disponibles uniquement sur des types de zone spécifiques. L'option Double coup n'est pas conforme à l'EN 51031. Le masquage doit être activé dans les Options Système. (L'option Volet Roulant est disponible uniquement sur l'i-on160EUR).
Adresse BUS Ext.		i-on 30 50 160
Extension Filaire		i-on 30 50 160
Adresse BUS Ext.		
Éditer Extension		
Extension F1-01...F1-45		L'afficheur indique les extensions actuellement adressées sur le bus. Le nombre maximal dépend du type de centrale.
Nom	« Ext. F1-nn »	nn est compris entre 01 et 45, selon le type de centrale.
Partitions	Partition 1.	Apparaît uniquement dans un système partitionné.

Zone Filaire	ZFS 2k2/4k7	
Volume HP	Zéro	(Les tonalités d'alarme et d'autoprotection seront émises même lorsque le volume des haut-parleurs est réglé sur 0).
Batterie 2	Non	Apparaît uniquement pour EXP-PSU
Suppr. Extension		
Extension F1-01...F1-50		L'afficheur indique les extensions actuellement adressées sur le bus.
Extension Activée	Oui	Toutes les extensions sont activées.
Extension F1-01...F1-50		L'afficheur indique les extensions actuellement adressées sur le bus.
Changer Extension		
Extension F1-01...F1-50		L'afficheur indique les extensions actuellement adressées sur le bus.
Extension Radio		i-on 30 50 160
Adresse BUS Ext.		
Éditer Extension		
Extension R1-01...R1-50		
Nom	« Ext. R1-nn »	nn est compris entre 01 et 45, selon le type de centrale.
Partitions	Partition 1	Apparaît uniquement dans un système partitionné.
Volume HP	0	Zéro lorsque l'extension est ajoutée au bus.
Suppr. Extension		
Extension R1-01...R1-50		
Extension Activée	Oui (toutes les extensions activées).	
Extension F1-01...F1-50		L'afficheur indique les extensions actuellement adressées sur le bus.
Changer Extension		
Extension F1-01...F1-50		L'afficheur indique les extensions actuellement adressées sur le bus.
Claviers Filaires		
Adresse BUS Ext.		i-on 30 50 160
Éditer Clavier		
Clavier C1-51...C1-97		L'afficheur indique les claviers actuellement adressés sur le bus.
Nom	« Clavier C1-nn ».	nn est compris entre 51 et 97, selon le type de centrale.
Partitions	Partition 1	Apparaît uniquement dans un système partitionné.
Touche A	Nom : « Touche A » Action : MES totale Partition 1 OU MES totale en mode Partielle	i-on 30 40 50 160
Touche B	Nom : « Touche B » Action : MES totale Partition 2 OU MES partielle B en mode Partielle	i-on 30 40 50 160
Touche C	Nom : « Touche C » Action : MES totale Partition 3 OU MES partielle C en mode Partielle	i-on 30 40 50 160

Touche D	Nom : « Touche D » Action : MES totale Partition 4 OU MES partielle D en mode Partielle	i-on 30 40 50 160
Lecteur Externe		Apparaît uniquement lorsqu'un clavier approprié est installé.
Supprimer Clavier		i-on 30 50 160
Clavier C1-51...C1-97		L'afficheur indique les claviers actuellement adressés sur le bus.
Clavier Activé	Oui (tous les claviers activés).	i-on 30 50 160
Clavier C1-51...C1-97		L'afficheur indique les claviers actuellement adressés sur le bus.
Remplacer Clavier		i-on 30 50 160
Clavier C1-51...C1-97		L'afficheur indique les claviers actuellement adressés sur le bus.
Claviers radio		
+/- Clavier Radio		
Editer Clavier		
Clavier radio 01...20		Le nombre total de claviers radio dépend du type de centrale.
Nom	« Clavier radio activé »	
Partitions	Partition 1	Apparaît uniquement dans un système partitionné.
Touche A	Nom : « Touche A » Action : MES totale Partition 1 OU MES totale en mode Partielle	i-on 30 40 50 160 Apparaît uniquement dans un système partitionné.
Touche B	Nom : « Touche B » Action : MES totale Partition 2 OU Partielle B en mode Partielle	i-on 30 40 50 160 Apparaît uniquement dans un système partitionné.
Touche C	Nom : « Touche C » Action : MES totale Partition 3 OU Partielle C en mode Partielle	i-on 30 40 50 160 Apparaît uniquement dans un système partitionné.
Touche D	Nom : « Touche D » Action : MES totale Partition 4 OU Partielle D en mode Partielle	i-on 30 40 50 160 Apparaît uniquement dans un système partitionné.
Sirène Ext.		
+/- Sirène ext.		
Prog. Sirène Ext.		
Sirène 01...20		Le nombre de sirènes dépend de la centrale.
Nom		i-on 30 50 160
Partitions	Partition 01	Apparaît uniquement dans un système partitionné.
Info Modules		i-on 40
Prog. Module Info		
MAJ		
Voyant Contrôle		
WAM		i-on 30 40 50 160
+/- WAM		
Éditer WAM		

2 SORTIES			
Sorties Radio			
+ Sorties			
Éditer sorties			
STIE 1...04/08	Nom STIE 01 ... STIE 04/08	Type Non utilisé	i-on 16 40 L'i-on16 a quatre sorties radio, l'i-on40 en a huit.
Ext. R1>nn>01...08	Nom STIE R1>00>01 ... STIE R1>00>08	Type Non utilisé	i-on 30 50 160
Partitions			Apparaît uniquement dans un système partitionné. Toutes les sorties attribuées à toutes les partitions.
Sorties Filaires			
	Nom	Type	Polarité
STIE 1	Sortie 01	Sirène	Normale
STIE 2	Sortie 02	Flash	Normale
STIE 3	Sortie 03	Sirène	Normale
STIE 4	Sortie 04	Flash	Normale
Centrale	Nom Sirène Flash P0>00>01 P0>00>02 P0>00>03 P0>00>04	Type Sirène Flash Sirène Flash Sirène Flash	Polarité Normale Normale Normale Normale Normale Normale
			i-on 30 50 160 L'i-on16/i-on40 n'ont pas de sorties Sirène et Flash séparées. En plus des sorties Sirène et Flash : l'i-on30 a une sortie l'i-on50 a trois sorties l'i-on160 a quatre sorties. NOTE : Vous pouvez remplacer les sorties Sirène et Flash par d'autres types.
Partitions			Apparaît uniquement dans un système partitionné. Toutes les sorties attribuées à toutes les partitions.
Ext. F1-nn	Nom F1>nn>01 F1>nn>02 F1>nn>03 F1>nn>04	Type Non utilisé Non utilisé Non utilisé Non utilisé	Polarité Normale Normale Normale Normale
			i-on 30 50 160 Apparaît uniquement si une EXP-F1 ou une EXP-PSU est ajoutée au bus. « nn » = adresse bus
Partitions			Apparaît uniquement dans un système partitionné. Toutes les sorties attribuées à toutes les partitions.

Sorties pour transmetteur externe		i-on 30 40 50 160																																																			
	<table border="1"> <thead> <tr> <th>Nom</th> <th>Type</th> <th>Polarité</th> </tr> </thead> <tbody> <tr> <td>Sortie 01</td> <td>Incendie</td> <td>Normale</td> </tr> <tr> <td>Sortie 02</td> <td>Agression</td> <td>Normale</td> </tr> <tr> <td>Sortie 03</td> <td>Intrusion</td> <td>Normale</td> </tr> <tr> <td>Sortie 04</td> <td>Marche/Arrêt</td> <td>Inversée</td> </tr> <tr> <td>Sortie 05</td> <td>Isolation Zone (Système)</td> <td>Normale</td> </tr> <tr> <td>Sortie 06</td> <td>Abandon</td> <td>Normale</td> </tr> <tr> <td>Sortie 07</td> <td>Alarme Confirmée</td> <td>Normale</td> </tr> <tr> <td>Sortie 08</td> <td>Technique</td> <td>Normale</td> </tr> <tr> <td>Sortie 09</td> <td>Défaut Secteur</td> <td>Normale</td> </tr> <tr> <td>Sortie 10</td> <td>Défaut Batterie</td> <td>Normale</td> </tr> <tr> <td>Sortie 11</td> <td>Défaut Général</td> <td>Normale</td> </tr> <tr> <td>Sortie 12</td> <td>Autoprotection</td> <td>Normale</td> </tr> <tr> <td>Sortie 13</td> <td>PB Alim. Ext. Faible</td> <td>Normale</td> </tr> <tr> <td>Sortie 14</td> <td>Défaut Alim. Ext.</td> <td>Normale</td> </tr> <tr> <td>Sortie 15</td> <td>24 heures</td> <td>Normale</td> </tr> <tr> <td>Sortie 16</td> <td>Défaut Radio</td> <td>Normale</td> </tr> </tbody> </table>	Nom	Type	Polarité	Sortie 01	Incendie	Normale	Sortie 02	Agression	Normale	Sortie 03	Intrusion	Normale	Sortie 04	Marche/Arrêt	Inversée	Sortie 05	Isolation Zone (Système)	Normale	Sortie 06	Abandon	Normale	Sortie 07	Alarme Confirmée	Normale	Sortie 08	Technique	Normale	Sortie 09	Défaut Secteur	Normale	Sortie 10	Défaut Batterie	Normale	Sortie 11	Défaut Général	Normale	Sortie 12	Autoprotection	Normale	Sortie 13	PB Alim. Ext. Faible	Normale	Sortie 14	Défaut Alim. Ext.	Normale	Sortie 15	24 heures	Normale	Sortie 16	Défaut Radio	Normale	<p>i-on30 = Sortie 01...12 i-on40 = Sortie 01...12 i-on50 = Sortie 01...16 i-on160 = Sortie 01...16</p>
Nom	Type	Polarité																																																			
Sortie 01	Incendie	Normale																																																			
Sortie 02	Agression	Normale																																																			
Sortie 03	Intrusion	Normale																																																			
Sortie 04	Marche/Arrêt	Inversée																																																			
Sortie 05	Isolation Zone (Système)	Normale																																																			
Sortie 06	Abandon	Normale																																																			
Sortie 07	Alarme Confirmée	Normale																																																			
Sortie 08	Technique	Normale																																																			
Sortie 09	Défaut Secteur	Normale																																																			
Sortie 10	Défaut Batterie	Normale																																																			
Sortie 11	Défaut Général	Normale																																																			
Sortie 12	Autoprotection	Normale																																																			
Sortie 13	PB Alim. Ext. Faible	Normale																																																			
Sortie 14	Défaut Alim. Ext.	Normale																																																			
Sortie 15	24 heures	Normale																																																			
Sortie 16	Défaut Radio	Normale																																																			
Partitions		Apparaît uniquement dans un système partitionné. Toutes les sorties attribuées à toutes les partitions.																																																			
3 OPTIONS DE MES		Apparaît uniquement dans un système en mode Partielle.																																																			
MES Totale																																																					
Nom	« MES Totale »																																																				
Mode de Sortie	MES Tempo																																																				
Tempo Dynamique	10 secondes	Apparaît uniquement si le Mode de sortie est « Dernière Issue »																																																			
Tempo de Sortie	40 secondes	Apparaît uniquement si le Mode de sortie est « MES Tempo » ou « Silencieuse ».																																																			
Tempo d'Entrée	40 secondes	Pour se conformer à l'EN 50131-1, 8.3.8.2, la temporisation maximale est de 45 s.																																																			
Retard sirène	0 minute																																																				
Tempo sirène	15 minutes	Pour se conformer à l'EN 50131-1, 8.6, la temporisation minimale est de 90 s et la temporisation maximale de 15 min.																																																			
Flash MES	Off																																																				
Flash MHS	Off																																																				
Partielle B																																																					
Nom	« Partielle B »																																																				
Mode de Sortie	Instantanée																																																				
Tempo Dynamique	10 secondes	Apparaît uniquement si le Mode de sortie est « Dernière Issue », « MES Verrou » ou « Exit Terminate ».																																																			
Tempo de Sortie	40 secondes	Apparaît uniquement si le Mode de sortie est « MES Tempo » ou « Silencieuse ».																																																			
Tempo d'Entrée	40 secondes	La temporisation maximale autorisée par l'EN 50131-1, 8.3, est de 45 secondes.																																																			

Type d'alarme	Sirène	Y compris Alarme Interne.
Retard sirène	0 minute	
Tempo sirène	15 minutes	Pour se conformer à l'EN 50131-1, 8.6, la temporisation minimale est de 90 s et la temporisation maximale de 15 min.
Partielle D. Issue	Dernière Issue	
Partielle R. Entrée	Route d'entrée	
Flash MES	Off	Ce paramètre est nécessaire pour se conformer à l'EN 50131.
Flash MHS	Off	
Partielles C, D	(Voir Partielle B)	
Calendrier MES	Aucun	i-on 50 160
3 PARTITIONS		i-on 30 40 50 160
		Apparaît uniquement dans un système partitionné.
Partition 1		
Nom	« Partition 1 »	
Mode de Sortie	MES Tempo	
Tempo Dynamique	10 secondes	Apparaît uniquement si le Mode de sortie est « Dernière Issue ».
Tempo de Sortie	40 secondes	Apparaît uniquement si le Mode de sortie est « MES Tempo » ou « Silencieuse ».
Tempo d'Entrée	40 secondes	<i>La temporisation maximale autorisée par l'EN 50131-1, 8.3, est de 45 secondes.</i>
Type d'alarme	Sirène+Transmetteur	
Alarme Agression	Audible	Apparaît ici pour les systèmes partitionnés. S'applique à une partition à MES totale ou partielle.
Retard sirène	0 minute	Pour MES totale uniquement.
Tempo sirène	15 minutes	Pour MES totale uniquement. Pour se conformer à l'EN 50131-1, 8.6, la temporisation minimale est de 90 s et la temporisation maximale de 15 min.
Flash MES	Off	
Flash MHS	Off	
Sortie Partielle	Instantanée	
Tempo Sortie Part.	10 secondes	Apparaît uniquement si le Mode de sortie est « Dernière Issue ».
Tempo Sortie Part.	40 secondes	Apparaît uniquement si le Mode de sortie est « MES Tempo » ou « Silencieuse ».
Tempo Entrée Part.	40 secondes	
Type d'alarme Part.	Sirène	Y compris Alarme interne. Ce paramètre est nécessaire pour se conformer à l'EN 50131.
Retard Sir. Part.	0 minute	Pour MES Partielle.

Tempo Sir. Part.	15 minutes	Pour MES Partielle. Pour se conformer à l'EN 50131-1, 8.6, la temporisation minimale est de 90 s et la temporisation maximale de 15 min.
Partielle D. Issue	Dernière Issue	
Partielle R. Entrée	Route d'entrée	
Flash MES Partielle	Off	
Flash MHS Partielle	Off	
Partition 2...20 (i-on160) Partition 2...4 (i-on30)	« Partition nn »	Le nombre de partitions dépend du type de centrale. Tous les autres paramètres par défaut sont identiques à la Partition 1.
Lien MES Totale	Partitions 2-nn : Non	i-on 30 40 50 160. Le nombre de partitions dépend du type de centrale. La partition 1 est une partition commune.
Calendrier MES	Aucun	i-on 50 160 Aucun événement ou partition
4 OPTIONS SYSTEME		
Zone Filaire		i-on 30 40 50 160 Sélectionnez le type de câblage global à la première mise sous tension.
Zones Centrale	2-Fils 2K2/4K7	
Toutes Zones	2-Fils 2K2/4K7	i-on 30 50 160
Utilisateur		
Agression	Non	
MES Rapide	Non	Ce paramètre est nécessaire pour se conformer à l'EN 50131.
Isolation	Non	
Code Util. Requis	Oui	Ce paramètre est nécessaire pour se conformer à l'EN 50131.
Téléco. Bi-Dir	Oui	Utilisée avec la télécommande porte-clés FOB-2W-4B.
Contrainte ON	Non	(Remplacer par Oui pour Code de contrainte.)
RAZ Util.		
Zone alarmes	Oui	<i>Cette option apparaît uniquement si Confirmation Mode est « Basique ».</i>
AP Zone	Grade 2 : Oui Grade 3 : Non	Pour l'homologation INCERT, régler sur NON.
AP Système	Non	
Confirmation		
Confirmation Mode		
Basique	Par défaut pour les systèmes EUR.	
AP = AP	Activée	
Profils		i-on 16 40
Masquage	Grade 2 : Off Grade 3 : On	i-on 30 40 50 160 <i>L'activation du masquage est requise pour se conformer à l'EN 50131-1, 8.2.1.</i>

Masquage Ignoré	On	i-on 30 40 50 160 Apparaît uniquement lorsque le masquage est activé.
Langue	Anglais	Cette option n'apparaît pas dans les versions GB.
RAZ Programme		
Programme Défaut		i-on 30 50 160 L'i-on30 ne peut pas employer de codes utilisateur à 6 chiffres.
Prog. Usine		
Pays		Apparaît sur les systèmes EUR uniquement, dans le cadre du processus Prog. Usine.
Nom Installateur	« Installateur »	
Code Installateur	Grade 2 : « 7890 » Grade 3, « 567890 »	i-on16, i-on30 et i-on40, grade 2 uniquement.
Texte Clavier		Dépend du type de centrale.
Télécommande	Non	
Téléco.E.Partial	Non	
Alarme Agression	Audible	Apparaît ici uniquement en mode Partielle.
Réarmements	Jamais	<i>Ce paramètre est nécessaire pour se conformer à l'EN 50131.</i>
HP Centrale		
Haut-parleur 1 (ou 2)		(Deux haut-parleurs sur l'i-on160.)
Volume	****	
Partitions 01...04 (i-on30) 01...04 (i-on40) 01...05 (i-on50) 01...20 (i-on160)	Oui	i-on 30 40 50 160 Apparaît uniquement dans un système partitionné. Attribué à toutes les partitions. Le nombre de partitions dépend du type de centrale.
Retard Al. Entrée	Oui	<i>Ce paramètre est nécessaire pour se conformer à l'EN 50131, 8.3.8.2.</i>
Tempo Abandon	120 secondes	
Supervision	Autoprotection	
Brouillage Radio	Autoprotection	
MES Forcée	Off	
Isolation AP	Non	<i>Ce paramètre est nécessaire pour se conformer à l'EN 50131.</i>
CSID Code	0000	
Alerte Défauts	Code Utilisateur	
Tempo Défaut 230V	0 minute	<i>Ce paramètre est nécessaire pour se conformer à l'EN 50131.</i>
Batterie 2	Non	i-on 160. Cette valeur dépend de la réponse à la question concernant la surveillance de la Batterie 2 lors de la première mise en service.
U-- Date/Heure		
AP Centrale TR	NF	

5 TRANSMISSIONS		
Télesurveillance		Visible uniquement si un module de transmission est installé. Pour se conformer à l'EN 50131, la centrale doit comporter un transmetteur.
Mode d'appel	Simple	La valeur « simple » ou « alterné » est requise pour se conformer à l'EN 50131.
No. Téléphone	Vide	
IP Réseau		Visible uniquement lorsqu'un module de transmission approprié est installé.
Numéros Client	000000	Un système en mode Partielle a un seul numéro client. Un système partitionné a un code client par partition.
Protocoles	Scancom 1400Hz	
Canaux Scancom	Canal 1 : Incendie Canal 2 : Agression Canal 3 : Intrusion Canal 4 : Marche/Arrêt Canal 5 : Isolation Zone (Système) Canal 6 : Abandon Canal 7 : Alarme Confirmée Canal 8 : Technique	Apparaît uniquement lorsque Protocoles = Scancom 1400Hz.
Événements CID/SIA	Incendie : Oui Aggression : Oui Intrusion : Oui Technique : Non Masquage : Oui Autoprotections : Oui Marche/Arrêt : Oui (<i>voir Note 2</i>) MES Partielle : Oui (<i>voir Note 2</i>) RAZ : Oui (<i>voir Note 2</i>) Sortie dépassée : Oui Isoler : Oui Supervision : Oui Brouillage Radio : Oui (<i>voir Note 2</i>) Batt. /Alim RF : Oui (<i>voir Note 2</i>) Batt. Centrale : Oui (<i>voir Note 2</i>) Défaut Secteur : Oui (<i>voir Note 2</i>) Défauts : Oui (<i>voir Note 2</i>) Installateur : Oui (<i>voir Note 2</i>) Code Util. requis : Oui RAZ Heure/Date : Non Téléchargement : Non	Notes : 1. Apparaît lorsque Protocoles=CID ou SIA. 2. Ce paramètre est nécessaire pour se conformer à l'EN 50131. Téléchargement non disponibles sur i-on16.
Retours	Oui	
Réarmement Vol		Oui
21CN Temps acquit	800 ms	Apparaît uniquement lorsque Protocoles = Scancom 1400Hz.
AP = Intrusion	Non	Apparaît lorsque Protocoles=CID ou SIA.
Test Dynamique	Oui	Apparaît uniquement lorsque Test Statique est désactivé.

Test Statique	Non	Apparaît uniquement lorsque Test Dynamique est désactivé. Pour se conformer à l'EN 50131, le test statique ou dynamique doit être activé. Cette option est disponible uniquement lorsqu'un module i-sd02 est installé et que les transmissions avec le centre de télésurveillance sont activées.
Trans. à l'Arrêt	Non	
Transmetteur Vocal		Visible uniquement lorsqu'un module de transmission approprié est installé.
Mode d'appel	Non	
Messages	Aucun	
No. Téléphone	Vide	
Routage Messages	Aucun	
Destinations	Aucune	
Acquit d'appel	Oui	
SMS		Visible uniquement sur l'i-on30D et l'i-on50D ou lorsqu'un module de transmission approprié est installé.
Mode d'appel	Non	
Messages	Vierge	
No. Téléphone	Vide	
Routage Messages	Aucun	
SMS Ligne		
Protocole	TAP 8N1	
Service No Tel		
Mon No Tel	Vide	Apparaît uniquement lorsque Protocole=UCP.
Défaut de ligne	Audible	Visible uniquement lorsqu'un module de transmission approprié est installé.
Tempo Défaut ligne	9 s	Ce paramètre est nécessaire pour se conformer à l'EN 50131. Visible uniquement sur l'i-on30D ou lorsqu'un module de transmission approprié est installé.
Réseau IP Natif		i-on 40 50 160
Web serveur		
Statut	Non	
Numéro du port	80	
Adresse IP	192.168.0.100	
Masque sous-réseau	255.255.255.0	
Passerelle		
GPRS		Visible uniquement lorsqu'un module de transmission approprié est installé.
Ethernet		Visible uniquement lorsqu'un module de transmission approprié est installé.

Téléchargement		Non disponible sur l'i-on16. Visible uniquement lorsqu'un module de transmission approprié est installé.
Client		
Nom		
N° de Série		
Types Connexions	A distance	
Nbre de Sonneries	5 sonneries	
Réponse 1 sonnerie	Non	
Téléchargement	Utilisateur seul	Ce paramètre est nécessaire pour se conformer à l'EN 50131.
No. Téléphone		
IP Réseau	Adresse IP 1 : Vierge Port IP 1 : Vierge Adresse IP 2 : Vierge Port IP 2 : Vierge	i-on 30 40 50 160
Contre Appel	Non	
Vitesse Modem	Automatique	
6 TEST		
Sirènes & HP		
Clavier Filaire		
Claviers radio		
Extensions		i-on 30 50 160
Test Détecteurs		
Zone Résistances		i-on 30 40 50 160
Portée Radio		
Détecteurs		
Claviers radio		
Sirène Ext.		
WAM		i-on 30 40 50 160
Sorties		
Sorties Radio		
Sorties Filaires		
Sorties Trans. Ext.		i-on 30 40 50 160
Sorties Extension		i-on 30 50 160
Télécommandes		
Emet. Agression		
Badges		
Télesurveillance		Visible uniquement lorsqu'un module de transmission approprié est installé.
Transmetteur Vocal		Visible uniquement lorsqu'un module de transmission approprié est installé.
Courant Alim.		i-on 30 40 50 160
Batterie(s)		i-on 50 160
Centrale		
Alimentation externe		Apparaît uniquement si une EXP-PSU est installée.
Trouver Périph. Bus		i-on 30 50 160
7 HISTORIQUE		

8 INFOS SYSTEME		
Centrale		Indique le type de centrale, la version du logiciel, la langue et le mode de partition.
Extensions		i-on 30 50 160
Claviers		
ALM		i-on 30 50 160
Transmetteurs		
Module		
Ethernet Centrale		i-on 40 50 160
Adresse IP		
Masque sous-réseau		
Passerelle		
Adresse MAC		
Statut connexion IP		
Zone Mapping		i-on 30 50 160
Numéros Zones		
Adresses Zones		

Options du Menu installateur

Cette section contient les informations relatives aux options proposées dans le Menu installateur.

Détecteurs/Périph.

Détecteurs

Ajouter ou supprimer des détecteurs radio

Ajout d'un détecteur radio au système

Pour enregistrer des détecteurs radio, sélectionnez *Détecteurs/Périph. - Détecteurs - +/- Détecteurs*. Voir page 160 pour les instructions détaillées.

Pour utiliser une zone radio, la centrale doit enregistrer l'identité du détecteur radio. Un seul détecteur par zone est autorisé.

Lors de l'enregistrement de détecteurs sur une centrale i-on30, 50 & 160, vous sélectionnez d'abord une extension radio à laquelle vous attribuez ce détecteur, puis vous enregistrez l'identité du détecteur. Rappelez-vous que les extensions EXP-R10 peuvent accepter 10 détecteurs radio, alors que les extensions EXP-R30 peuvent accepter 30 détecteurs. (Notez que les centrales i-on30 ne peut utiliser que les 20 premières des zones fournies par l'EXP-R30.)

Suppression de tous les détecteurs radio du système

Si vous souhaitez supprimer tous les détecteurs radio du système, sélectionnez tout d'abord *Détecteurs/Périph. - Détecteurs - +/- Détecteurs*. Puis :

Sur une centrale i-on16 ou i-on40, appuyez sur ▲ et vous verrez *Tout supprimer* sur la ligne inférieure de l'afficheur.

Sur une centrale i-on30, 50 & 160, lorsque l'afficheur indique la première extension radio, appuyez sur ▲ et vous verrez *Tout supprimer* sur la ligne inférieure de l'afficheur.

Voir page 163 pour les instructions détaillées.

Lorsque vous supprimez tous les détecteurs radio, la centrale programme toutes les zones radio en Non Utilisée, et efface les identités de tous les émetteurs radio enregistrés.

Suppression de toutes les zones d'une extension radio

i-on 30 50 160

Pour supprimer tous les détecteurs d'une extension radio, sélectionnez *Détecteurs/Périphérique - Détecteurs - +/- Détecteurs* dans le Menu installateur. La ligne inférieure de l'afficheur indique la première des extensions radio. Appuyez sur ▲ ou ▼ pour afficher l'extension dont vous souhaitez supprimer les détecteurs. Appuyez sur ✓ pour sélectionner l'extension. La ligne inférieure de l'afficheur indique la première des zones appartenant à cette extension. Appuyez sur ▲ et vous verrez *Tout Supprimer* sur l'afficheur. Appuyez sur ✓ pour sélectionner l'option. L'afficheur vous demande de confirmer votre choix. Appuyez sur ✓ pour terminer la suppression de tous les détecteurs de l'extension ou sur ✕ si vous souhaitez conserver les détecteurs.

Si vous appuyez sur ✓, la centrale programme toutes les zones appartenant à l'extension en Non Utilisée, et supprime les identités de tous les émetteurs radio attribués à l'extension.

Suppression d'un seul détecteur

Pour supprimer un seul détecteur, sélectionnez *Détecteurs/Périph. - Détecteurs – +/- Détecteurs* dans le Menu installateur. Voir page 161 pour les instructions détaillées.

Il existe deux options :

Annuler détecteur

Utilisez cette option pour amener la centrale à « oublier » l'identité du détecteur, en conservant la programmation de la zone.

RAZ Zone

Si vous sélectionnez cette option, la centrale « oublie » l'identité du détecteur **et** rétablit toutes les valeurs par défaut de programmation de la zone : Type = Non Utilisé, pas d'options.

Notes :

1. Un signe « * » indique que la centrale a enregistré un détecteur radio pour cette zone.
2. La suppression intervient immédiatement et non lorsque vous quittez le Mode installateur.

Programmation des zones

Vous pouvez modifier la programmation de chaque zone à tout moment, qu'un détecteur filaire soit connecté ou non, ou que la centrale ait ou non enregistré l'identité d'un détecteur radio. Voir page 163 pour les instructions détaillées.

Notes :

1. Si aucun détecteur n'est connecté à une zone filaire, assurez-vous que le type de zone est réglé sur « Non Utilisé ».
2. Si vous programmez une zone radio, mais que la centrale n'a enregistré aucun détecteur pour cette zone, l'afficheur indique « Zone programmée/Non enregistrée » lorsque vous quittez le Mode installateur.

Modification des noms de zones

Vous pouvez attribuer à chaque zone un nom de 12 caractères pour vous aider à vous rappeler de sa fonction ou de son emplacement. La centrale affiche ce nom en premier en cas d'alarme ou de défaut ou lorsque vous programmez la zone ultérieurement. Utilisez *Détecteurs/Périph. - Détecteurs – Programme Zones*. Voir page 163 pour les instructions détaillées.

Pour des informations sur l'édition des noms de zones, voir page 20.

Types de zone

Lors de la programmation des types de zone, la ligne inférieure de l'afficheur du clavier comporte un signe « * » à gauche du type de zone actuel.

Vous pouvez sélectionner un type de zone rapidement en saisissant le numéro raccourci à deux chiffres indiqué entre parenthèses après le nom du type dans la liste ci-dessous. Par exemple : saisissez « 05 » pour sélectionner Dernière

Issue, « 02 » pour sélectionner Incendie, « 11 » pour sélectionner PB 230V Alim. Ext. Le numéro n'apparaît pas sur l'afficheur du clavier.

La liste ci-dessous indique les types de zone disponibles. Lorsque la description mentionne « système », cela représente soit le système d'alarme lui-même dans un système en mode Partielle soit les partitions auxquelles la zone est attribuée dans un système partitionné. (Le code à deux ou trois lettres qui suit le nom du type apparaît sur l'afficheur du clavier pour vous rappeler le type de zone.)

Non Utilisé - NU (00)

Le système d'alarme ne répondra pas lorsqu'un événement déclenchera ce détecteur. Il s'agit du type de zone par défaut pour toutes les zones lorsque la centrale sort d'usine.

Agression – AG (01)

Faire fonctionner un dispositif programmé en tant que « Agression » (AG) déclenchera une alarme, que le système (ou la partition) soit en service ou hors service.

Pour une agression, le type d'alarme (audible, silencieuse ou affichée) dépend des options sélectionnées dans *Alarme Agression* (voir page 84).

(Note : Dans un système en mode Partielle, *Alarme Agression* se trouve dans Options Système ; dans un système partitionné, elle se trouve dans le sous-menu relatif à chaque partition.

Si un module de transmission est installé, une alarme peut également être transmise au centre de télésurveillance (ARC), selon la façon dont vous avez programmé l'option Télésurveillance (voir page 112).

Incendie - FE (02)

Les détecteurs de fumée ou de chaleur connectés aux zones Incendie provoquent l'émission d'un signal d'alarme incendie par les haut-parleurs. Les zones Incendie fonctionnent toujours, que le système soit en service ou hors service, et déclenchent toujours des transmissions si un module de transmission est installé et activé.

Alarme - AL (03)

Lorsqu'elle est déclenchée, une zone programmée en « Alarme » déclenchera une alarme si le système est en service.

Lorsque la centrale enregistre pour la première fois un détecteur radio, le type de zone attribué par défaut est Alarme. (Le type de zone « Incendie » est attribué par défaut aux détecteurs 720r.)

24 heures - 24 (04)

L'activation de cette zone alors que le système (ou la partition) est hors service déclenche une alarme interne (claviers et haut-parleurs).

L'activation de cette zone alors que le système (ou la partition) est en service déclenche une alarme interne et externe.

Dernière Issue – DI (05)

Les zones de ce type doivent comporter le dernier détecteur activé à la sortie, ou le premier activé à l'entrée. Vous pouvez utiliser des zones de ce type pour mettre en service le système ou la partition, ou pour lancer la procédure d'entrée. Voir page 81 pour définir le type de mode de sortie.

Note : Si vous attribuez à une zone Dernière Issue l'une des options de MES Partielle, vous pouvez alors programmer cette zone afin qu'elle se

comporte comme une zone Alarme si l'utilisateur met le système en service partiel. Voir page 86.

Route d'entrée – RE (06)

Utilisez ce type de zone pour les détecteurs situés entre la porte/détecteur d'entrée (Dernière Issue) et le clavier. Si une zone « Route d'entrée » est déclenchée alors que le système est en service, une alarme se produira. Si la temporisation d'entrée/sortie est active lorsqu'une zone Route d'entrée est déclenchée, aucune alarme ne se produit avant la fin de la temporisation.

Note : Si vous attribuez à une zone Route d'entrée l'une des options de MES Partielle, vous pouvez alors programmer cette zone afin qu'elle se comporte comme une zone Dernière Issue si l'utilisateur met le système en service partiel. Voir page 86.

Technique –TA (07)

Utilisez ce type de zone lorsque vous voulez contrôler un équipement, par exemple un congélateur, sans déclencher une alarme totale. Si une zone d'alarme technique est activée, la centrale enregistre l'événement dans l'historique et (si la centrale est correctement programmée, voir page 111) déclenche une transmission.

Si l'alarme technique se produit alors que le système est en service, le système n'émet aucune alarme sonore. Lorsqu'un utilisateur met le système hors service, le clavier indique une alerte.

Si une zone d'alarme technique est activée alors que le système est hors service, le système déclenche immédiatement une alerte et le clavier émet une brève tonalité à des intervalles réguliers de quelques secondes. Lorsqu'un utilisateur saisit un code d'accès valide, la tonalité d'alerte cesse et l'afficheur indique la zone qui a déclenché l'alarme.

Lorsque l'utilisateur acquitte l'alerte en appuyant sur ✓, la centrale réarme l'alarme technique pour le prochain événement.

Clé Impulsion – Clé (08) **fon** 30 40 50 160.

Utilisez ce type de zone pour connecter un contact à impulsion à une seule zone.

Dans un système en mode Partielle, le contact effectue une mise en service totale ou une mise hors service.

Dans un système partitionné, vous pouvez attribuer le contact à une ou plusieurs partitions.

Chaque fois qu'un utilisateur actionne le contact, la centrale change l'état courant de mise en service.

Clé Maintenu – Clé (09) **fon** 30 40 50 160.

Utilisez ce type de zone pour connecter un contact maintenu à une seule zone.

Dans un système en mode Partielle, le contact effectue une mise en service totale ou une mise hors service. Comme pour les contacts à impulsion, vous pouvez attribuer la zone à une ou plusieurs partitions (voir ci-dessus).

Lorsque l'utilisateur ferme le contact, la centrale met en service la partition correspondante. Lorsque l'utilisateur ouvre le contact, la centrale met hors service la partition correspondante.

Notes :

1. Les types de zone clé sont destinés à être utilisés sur des zones raccordées à un clavier de contrôle d'accès, une clé électronique ou un autre type de dispositif câblé utilisé pour mettre le système en service ou hors service.
2. Si l'utilisateur actionne la clé alors que le système est hors service, la centrale lance le mode de sortie programmé.
3. Si l'utilisateur actionne la clé alors que le système est en service, la centrale met immédiatement le système hors service.
4. L'utilisateur ne peut pas réinitialiser le système à partir d'une zone Clé.
5. N'attribuez pas plus d'une zone Clé Maintenue à une partition.

Autoprotection – T (10)

Utilisez ce type de zone pour contrôler l'état d'autoprotection d'un équipement externe. La centrale contrôle en permanence une zone Autoprotection. Si elle est activée alors que le système est hors service, seules les haut-parleurs fonctionnent. Si elle est activée alors que le système est en service, le type d'alarme détermine si les sirènes extérieures, le flash et les transmissions se déclenchent aussi.

PB 230V Alim. Ext. – DAL (11) **fon** 30 40 50 160

Utilisez ce type de zone pour contrôler la sortie Défaut Secteur d'une alimentation externe. Si l'alimentation déclenche une zone de ce type, la centrale enregistre un Défaut Secteur dans l'historique, active toutes les sorties programmées en tant que « Défaut Secteur », lance toutes les transmissions programmées et affiche une alerte « Défaut secteur » sur le(s) clavier(s). Toutefois, la temporisation de la réponse varie comme suit :

Lorsque le système est **hors service** :

a) Si l'alimentation secteur est présente au niveau de la centrale OU a été coupée au niveau de la centrale pendant plus de 10 s, la centrale répond immédiatement.

b) Si la coupure secteur au niveau de la centrale intervient au moment où l'alimentation externe déclenche l'entrée de la zone (+/- 10 s), la centrale attend pendant la temporisation programmée dans *Options Système – Tempo Défaut 230V* (voir page 109). Si l'alimentation secteur est toujours absente au niveau de la centrale à la fin de cette temporisation, la centrale répond comme décrit ci-dessus.

Lorsque le système d'alarme est **en service**, la temporisation de la réponse de la centrale est telle que décrite en a) ou b) ci-dessus, mais la centrale masque l'alerte au niveau du clavier tant que le système n'est pas mis hors service.

Ce type de zone n'est pas disponible pour les zones radio.

PB Batterie Alim. Ext. - DBA (12) **fon** 30 40 50 160

Utilisez ce type de zone pour contrôler la sortie Défaut Batterie d'une alimentation externe. Si une alimentation externe déclenche une zone de ce type, la centrale active toutes les sorties programmées en tant que « Défaut Batterie » et affiche une alerte « Défaut Batterie Externe » sur le clavier.

Si le système d'alarme est en service, la centrale enregistre l'événement dans l'historique, lance toutes les transmissions programmées, mais n'affiche pas d'alerte tant que le système n'est pas mis hors service.

Ce type de zone n'est pas disponible pour les zones radio.

PB Alim. Ext. Faible – ATB (13)  30 40 50 160

Utilisez ce type de zone pour contrôler la sortie Tension faible d'un bloc d'alimentation externe. Si une alimentation déclenche une zone de ce type, la centrale active toutes les sorties programmées en tant que « Tension - » et affiche une alerte « Alim. Ext. Faible » sur le clavier.

Si le système d'alarme est en service, la centrale enregistre l'événement dans l'historique, lance toutes les transmissions programmées, mais n'affiche pas d'alerte tant que le système n'est pas mis hors service.

Ce type de zone n'est pas disponible pour les zones radio.

Défaut Alim. Ext. – DA (14)  30 40 50 160

Utilisez ce type de zone pour contrôler la sortie Défaut d'un bloc d'alimentation externe. (Ce type de zone est disponible pour les alimentations qui ne comportent pas de sorties défaut spécifiques pouvant être utilisées par les types de zone 11, 12 et 13.) Si une alimentation déclenche une zone de ce type, la centrale active toutes les sorties programmées en tant que « Défaut Alim. Ext. » et affiche une alerte « Défaut Alim. Ext. » sur le clavier.

Si le système d'alarme est en service, la centrale enregistre l'événement dans l'historique, lance toutes les transmissions programmées, mais n'affiche pas d'alerte tant que le système n'est pas mis hors service.

Ce type de zone n'est pas disponible pour les zones radio.

Défaut Ext. WD – WD (15)

Utilisez ce type de zone pour contrôler le contact d'autoprotection d'un dispositif d'alarme externe. (Ce type de zone est disponible pour les dispositifs d'alarme qui ne comportent pas de AP - TR.) Si un dispositif d'alarme déclenche une zone de ce type, la centrale affiche une alerte « Défaut Ext. WD » sur le clavier.

Dans un système de grade 2, un utilisateur peut ignorer ce défaut et mettre en service le système. Dans un système de grade 3, un utilisateur ne peut pas ignorer ce défaut.

Si le système d'alarme est en service, la centrale enregistre l'événement dans l'historique, lance toutes les transmissions programmées, mais n'affiche pas d'alerte tant que le système n'est pas mis hors service.

Une fois la zone rétablie, dans un système de grade 2, un utilisateur peut effacer l'alerte en appuyant sur  et en saisissant son code d'accès. Dans un système de grade 3, l'installateur doit entrer dans le Menu installateur et le quitter pour effacer l'alerte.

Ce type de zone n'est pas disponible pour les zones radio.

Défaut AGR – AGR (16)

Utilisez ce type de zone pour contrôler la sortie « défaut » des émetteurs agression câblés qui sont capables de signaler des défauts. Si un émetteur agression déclenche une zone de ce type, la centrale affiche une alerte

« Défaut AGR » sur le clavier. Si un utilisateur tente de mettre en service le système alors que cette zone est activée, la centrale affiche le défaut sur le clavier. L'utilisateur peut ignorer le défaut et procéder à la mise en service.

Si le système d'alarme est en service, la centrale enregistre l'événement dans l'historique, lance toutes les transmissions programmées, mais n'affiche pas d'alerte tant que le système n'est pas mis hors service.

Une fois la zone rétablie, dans un système de grade 2, un utilisateur peut effacer l'alerte en appuyant sur ✓ et en saisissant son code d'accès. Dans un système de grade 3, l'installateur doit entrer dans le Menu installateur et le quitter pour effacer l'alerte.

Ce type de zone n'est pas disponible pour les zones radio.

Historique Seul – HI (17)

Lorsqu'un détecteur déclenche une zone de ce type, la centrale enregistre l'événement dans l'historique et active toutes les sorties programmées asservies à cette zone. La zone est activée, que le système soit en service ou hors service. L'utilisation courante pour ce type de zone est l'intégration du système d'alarme avec un système vidéo en circuit fermé.

Note : Les sorties Suit Zone s'activeront en cas d'Alarme et de défaut d'Autoprotection d'une zone Historique seul.

Exit Terminate - ET (18)

Utilisez ce type de zone pour terminer la mise en service lorsque le mode de sortie du système ou de la partition est « Exit Terminate » (voir page 81). Ce type de zone est conçu pour un contact à impulsion normalement ouvert. Notez que ce type de zone est armé pendant la temporisation de mise en service, mais inactif lorsque le système est en service ou hors service. Si vous appliquez l'option Carillon à cette zone, le système émet alors une tonalité de carillon lorsque la zone est activée alors que le système est hors service ou en service.

Note : Les types de zone 19 et 20 ne sont pas utilisés.

MES Verrou - VR (21)

Utilisez ce type de zone pour terminer la mise en service lorsque le mode de sortie du système ou de la partition est « MES Verrou » (voir page 82). Ce type de zone est conçu pour un contact normalement ouvert. Notez que ce type de zone est contrôlé par la centrale uniquement lorsque le système ou la partition est en cours d'armement ou armé.

L'option Inversé peut être sélectionnée pour une zone MES Verrou.

Note : Les types de zone 22 et 23 ne sont pas utilisés.

AP TR - TR (24)

i-on 30 40 50 160

Attribuez ce type de zone au point de connexion utilisé pour connecter un fil de retour d'autoprotection provenant d'une sirène externe (voir le Guide d'installation de la centrale concernée pour plus de détails).

La centrale contrôle en permanence une zone AR TR. Si elle est activée alors que le système est hors service, seules les sirènes internes fonctionnent. Si elle est activée alors que le système est en service, le

type d'alarme détermine si les sirènes externes, le flash et les transmissions se déclenchent aussi.

Vous pouvez attribuer l'option Test de zone, MES Partielle, Isolable ou MES Forcée à ce type de zone.

Notez que le type de câblage de zone attribué au point de connexion détermine la longueur du câble de retour d'autoprotection. Pour un câble d'alarme standard à un seul conducteur :

Un câblage NF est limité à 6 m

Un câblage ZFS 2k2/4k7 ou 4k7/4k7 permettra 50 m. (Cooper Security vous déconseille d'utiliser d'autres valeurs de paire de résistances.)

Partitions

Non 30 40 50 160

Note : Ce menu n'apparaît pas si une zone est du type « Non Utilisé ».

Dans un système partitionné, vous pouvez attribuer des zones à n'importe laquelle des partitions. Excepté pour les zones Incendie et Agression, une zone peut appartenir à une ou plusieurs partitions. Les zones Incendie et Agression ne peuvent appartenir qu'à une seule partition.

Note : Si vous attribuez une zone à plus d'une partition, cette zone ne sera active que lorsque toutes les partitions auxquelles elle appartient seront en service.

A la sortie de l'usine ou si vous rétablissez la programmation par défaut de la centrale, toutes les zones sont par défaut de type Non Utilisé (NU). Lorsque vous attribuez un type autre que NU à une zone, la centrale attribue initialement la zone à la partition 1.

Une fois entré dans le menu Partitions, appuyez sur ▲ ou ▼ pour parcourir la liste des partitions, puis sur ► ou ◀ pour attribuer/désélectionner la zone pour chaque partition selon la nécessité.

Si vous souhaitez attribuer/désélectionner une zone pour de nombreuses partitions, vous pouvez utiliser l'option « Toute Partition » (entre les première et dernière partitions dans le menu) pour attribuer ou désélectionner la zone pour toutes les partitions en une seule fois, comme suit :

1. Appuyez sur ▲ ou ▼ pour afficher « Toute Partition » sur la ligne inférieure de l'afficheur.
2. Appuyez sur ► ou ◀ pour modifier le dernier mot en bas à droite de l'afficheur comme suit :
 - « Oui » pour attribuer la zone à chaque partition.
 - « Non » pour désélectionner la zone pour chaque partition.
3. Appuyez sur ▲ ou ▼ pour parcourir la liste des partitions et modifier l'attribution de la zone si nécessaire.

Notez que si vous désélectionnez une zone de chaque partition et tentez ensuite de quitter le menu en appuyant sur ✓, la centrale affichera un avertissement et reviendra au menu Partitions. Toute zone utilisée (c'est-à-dire d'un type autre que « NU ») doit être attribuée à au moins une partition.

Options de zone

Note : Ce menu n'apparaît pas si une zone est du type « Non Utilisé », « AGR », « Incendie » ou « Clé Impulsion ».

Vous pouvez attribuer plus d'une option à une zone. Certaines options ne sont pas disponibles pour certains types de zone. L'afficheur montre uniquement les options disponibles pour le type de zone que vous avez sélectionné.

Pour activer une option pour une zone, appuyez sur ► ou ◀ jusqu'à ce que la ligne inférieure de l'afficheur indique « Oui » à droite.

Carillon

Lorsqu'il est activé par l'utilisateur, le système émet une tonalité d'avertissement (pas une alarme) lorsqu'une zone programmée en « Carillon » est déclenchée. Cette fonctionnalité est opérationnelle uniquement lorsque le système est hors service.

Les types de zone suivants peuvent utiliser cette option : Alarme, Dernière Issue, Route d'Entrée, Technique et Exit Terminate.

Test de zone

fon 30 40 50 160

Utilisez cette option de zone si vous voulez faire un test à long terme sur un détecteur que vous suspectez d'être à l'origine de fausses alarmes. Les zones ayant cette option sont désactivées pendant 14 jours après le retour de la centrale en mode utilisateur/hors service. Si la zone reste inactive pendant les 14 jours, la centrale rétablit le fonctionnement normal de la zone après minuit le 14ème jour.

Si la zone est activée pendant ces 14 jours alors que le système est en service, la centrale enregistre l'événement dans l'historique en tant que « Test PB Znnn Alm » (nnn est le numéro de la zone, voir page 25) sans déclencher les sirènes ni les transmissions. La centrale allume aussi les voyants rouges autour des touches de navigation du clavier pour alerter l'utilisateur lorsqu'il met le système hors service. Un installateur doit saisir son code d'accès pour réinitialiser le système.

Lors de la mise en service, le clavier affiche un bref message pour informer l'utilisateur qu'une ou plusieurs zones sont en test.

Vous pouvez utiliser cette option sur les types de zone suivants : Alarme, Route d'Entrée et Autoprotection.

Double Coup

fon 30 40 50 160

Les zones programmées avec cette option déclencheront une alarme seulement si la zone est déclenchée, réarmée et déclenchée à nouveau dans une période de cinq minutes, OU si la zone reste active pendant 10 secondes.

Vous pouvez appliquer l'option Double coup aux types de zone Alarme et Route d'entrée.

Note : L'option Double coup n'est pas conforme à l'EN 51031.

Partielle B

(invalide dans un système partitionné.) Lorsqu'un utilisateur appuie sur la touche B (MES partielle), la centrale active seulement les zones où l'option Partielle B = « Oui ». (Voir aussi « Sortie Partielle » à la page 81).

Vous pouvez appliquer cette option aux types de zone suivants : Alarme, Dernière Issue et Route d'Entrée.

Partielle C

(Non visible dans un système partitionné.) Lorsqu'un utilisateur appuie sur la touche C, la centrale active seulement les zones où l'option Partielle C = « Oui ».

Vous pouvez appliquer cette option aux types de zone suivants : Alarme, Dernière Issue et Route d'Entrée.

Partielle D

(Non visible dans un système partitionné.) Lorsqu'un utilisateur appuie sur la touche D, la centrale active seulement les zones où l'option Partielle D = « Oui ».

Vous pouvez appliquer cette option aux types de zone suivants : Alarme, Dernière Issue et Route d'Entrée.

Partielle

(Invalide en mode Partielle.) Lorsqu'une partition est en mode Partielle, les zones de cette partition ayant cette option sont activées. Notez que si une zone appartient à plus d'une partition, toutes les partitions doivent être mises en service (MES totale ou partielle) pour que cette zone soit activée.

Vous pouvez appliquer cette option aux types de zone suivants : Alarme, Dernière Issue et Route d'Entrée.

Isolable

A) Lorsqu'une zone possède cette option, un utilisateur peut l'isoler avant de mettre le système en service.

B) Si un utilisateur essaie de mettre en service le système lorsqu'une zone possédant cette option est ouverte (active), la centrale l'alerte et interrompt la procédure de mise en service. L'utilisateur peut accuser réception de l'alerte en appuyant sur ✓ et continuer la procédure de mise en service. Vous devez activer cette fonctionnalité dans le menu *Options Système – Utilisateur – Isolation*, voir page 93.

Note : Cette option s'applique uniquement aux types de zone suivants :

Alarme, 24 heures, Technique, Route d'Entrée, Autoprotection, PB 230V Alim. Ext., PB Batterie Alim. Ext., PB Alim. Ext. Faible et Défaut Alim. Ext.

Si le système que vous installez communique en utilisant le protocole Scancom 1400Hz ou à l'aide d'un transmetteur externe, vous devez programmer soit un canal Scancom soit une sortie pour transmetteur externe en tant que Zone en Isolation. Cela permet de s'assurer que la centrale peut communiquer un événement d'isolation si l'utilisateur isole une zone.

Isolation forcée

Lorsque cette option est réglée sur Oui, un utilisateur employant une télécommande peut mettre le système en service alors que la zone est ouverte (active). (Vous devez activer cette fonctionnalité dans le menu *Options Système – MES Forcée*. Voir page 108.)

Vous pouvez appliquer cette option aux types de zone Alarme, Route d'Entrée, Technique, Autoprotection, PB 230V Alim. Ext., PB Batterie Alim. Ext., PB Alim. Ext. Faible et Défaut Alim. Ext.

Masquage

fon 30 40 50 160

Appliquez cette option si vous avez connecté un détecteur qui signale un masquage en modifiant la résistance entre ses contacts masquage/défaut, OU si vous avez connecté les contacts masquage/défaut d'un détecteur en utilisant la « méthode 3 résistances » (pour plus de détails sur le câblage des contacts masquage/défaut, voir *Boucles supervisées* dans le Guide d'installation de la centrale). Voir page 99 pour plus de détails sur la programmation des options de masquage.

Vous pouvez appliquer cette option aux types de zone Alarme, Dernière Issue et Route d'Entrée.

Note : Vous ne pouvez pas appliquer les options Masquage et Inversé en même temps.

Volet Roulant

(Cette option est disponible uniquement sur l'i-on160EUR.)

Appliquez cette option aux zones connectées à des détecteurs de mouvement de volet roulant (voir Note ci-dessous). Lorsque vous attribuez l'option volet roulant, la centrale propose une nouvelle option de menu : Sensibilité. La nouvelle option apparaît après Options pour chaque zone Volet Roulant.

Pour un volet roulant, le réglage de la sensibilité peut être tout nombre compris entre 1 et 25. Pour les volets roulants, l'indice de sensibilité représente le nombre de clics se produisant en 20 s lorsque la corde est déroulée du capteur. Par exemple, si vous sélectionnez une valeur de « 6 » et que six clics se produisent dans une période de 20 s, la centrale déclenchera alors une alarme. Notez que la longueur du câble pouvant être extraite du capteur dépend du modèle de capteur pour volet roulant. Voir page 138 pour les détails relatifs au test des zones Volet Roulant. Vous ne pouvez appliquer cette option qu'aux zones Alarme.

Note : Vous devez connecter les détecteurs de volet roulant aux bornes de la zone sur la centrale. Ne les connectez pas aux extensions filaires. De plus, vous devez programmer le type de câblage des zones de la centrale en ZFS 2-fils, avec des résistances 2k2/4k7.

Inversé

En zone ZFS, l'option permet à la centrale de traiter les résistances dans la bande 6k9 comme une « autoprotection » et les résistances inférieures à la bande 2k2 comme une « alarme ». En zones 4-fils NF, l'option permet à la centrale de traiter les contacts d'alarme ouverts comme « au repos » et les contacts d'alarme fermés comme une « alarme ». (Les contacts d'autoprotection ne sont pas affectés par l'option Inversé.)

Vous pouvez appliquer cette option à tous les types de zone EXCEPTE AP TR et Non Utilisé.

Note : Vous ne pouvez pas appliquer les options Inversé et Masquage en même temps.

Extensions**Icon** 30 50 160

Note : Si vous voulez ajouter ou retirer des extensions ou des claviers sur le bus : a) supprimez le périphérique avant de le retirer, voir page 57 ; b) assurez-vous de supprimer toute alimentation du système avant de déconnecter physiquement le périphérique. Voir page 147 pour les instructions détaillées.

Ajout d'extensions (Adresse BUS Ext.)

Pour ajouter une extension au bus, utilisez l'option du Menu installateur *Détecteurs/Périph. – Adresse BUS Ext.* Voir page 148 pour les instructions détaillées.

Lorsque vous ajoutez une extension, la centrale attribue à l'extension le prochain numéro de périphérique disponible et un certain nombre de zones en fonction du type de périphérique (voir page 28).

Si l'extension que vous ajoutez possède déjà un numéro de périphérique bus mémorisé lors d'une précédente installation, ceci posera problème dans la nouvelle installation. Assurez-vous toujours que l'adresse par défaut du périphérique bus est rétablie avant de l'ajouter au bus. Vous pouvez effectuer cette opération manuellement (voir page 147) ou en utilisant l'option *Détecteurs/Périph. – Extension Filaire – Suppr. Extension.* (Voir ci-dessous.)

Note : Utilisez l'option Détecteurs/Périph. – Adresse BUS Ext. pour attribuer une adresse bus aux EXP-PSU.

Édition des extensions

Pour nommer une extension ou l'attribuer à une ou plusieurs partitions, utilisez l'option *Détecteurs/Périph. – Extension Filaire – Éditer Extension.* (Le menu Extension Radio dispose d'une option similaire.)

Lorsque vous entrez dans l'option Éditer Extension, l'afficheur du clavier montre le premier élément de la liste des extensions connues de la centrale. Appuyez sur ▲ ou ▼ pour faire défiler la liste vers le haut ou vers le bas. Si vous souhaitez savoir où est située l'extension, appuyez sur « * ». L'extension affichée émettra une tonalité continue. Appuyez sur « # » pour arrêter l'émission sonore.

Lorsque l'extension que vous souhaitez éditer apparaît, appuyez sur ✓ pour la sélectionner.

Dénomination des extensions

La centrale vous permet d'attribuer un nom à chaque extension (voir page 156 pour les instructions détaillées). Le nom apparaît dans le journal, dans les alertes et lors de la programmation des extensions.

Partitions (Attribution des extensions)

Vous pouvez attribuer chaque extension à une ou plusieurs partitions. Une fois attribuée à une partition, une extension :

Produira des tonalités de notification pour les partitions associées, par le biais du haut-parleur de l'extension (s'il est connecté) ;

Contrôlera la réponse aux défauts d'autoprotection pour les partitions associées. Si une partition associée est en service, un défaut d'autoprotection provoquera une alarme non confirmée. Si une alarme non confirmée est en suspens, cela provoquera le déclenchement d'une alarme confirmée.

A la sortie de l'usine ou si vous rétablissez la programmation par défaut de la centrale, toutes les extensions appartiennent à la partition 1.

Une fois entré dans l'option Éditer Extension - Partitions, appuyez sur ▲ ou ▼ pour parcourir la liste des partitions, puis sur ► ou ◀ pour attribuer/retirer l'extension à chaque partition selon la nécessité.

Si vous souhaitez attribuer/retirer l'extension à de nombreuses partitions, vous pouvez utiliser l'option « Toute Partition » (entre les première et dernière partitions dans le menu) pour attribuer ou retirer l'extension à toutes les partitions en une seule fois. Une fois cette opération effectuée, vous pouvez alors parcourir la liste des partitions et modifier si nécessaire l'attribution des extensions (vous devez attribuer l'extension à au moins une partition).

Volume du haut-parleur de l'extension

Pour modifier le volume des tonalités de notification des haut-parleurs associés aux extensions, utilisez le menu *Détecteurs/Périph. – Extension Filaire – Éditer Extension – Volume HP*. Appuyez sur ◀ pour diminuer le volume ou sur ► pour l'augmenter. L'afficheur montre le réglage actuel du volume par une ligne d'étoiles (par exemple « **** »). La commande de volume ne modifie PAS le volume des tonalités d'alarme ; la centrale les émet encore au volume maximal.

Appuyez sur ✓ pour quitter le menu.

Note : Lorsque vous ajoutez pour la première fois une extension au bus, la centrale règle par défaut le volume du haut-parleur à zéro.

Câblage de zone des extensions filaires

Vous pouvez modifier le type de câblage de zone pour chaque extension filaire.

Lors de la mise en service, l'installateur peut sélectionner le type de câblage pour l'ensemble du système dans le cadre de la première mise sous tension (voir le Manuel d'installation). Si vous souhaitez changer le type de câblage de zone pour une extension, utilisez le menu *Détecteurs/Périph. – Extension Filaire – Éditer Extension – Zone Filaire*. Voir page 159 pour les instructions détaillées.

Les types de câblage de zone disponibles sont : 4-fils NF, 2-fils NF, 2k2/4k7, 1k0/1k0, 2k2/2k2 et 4k7/4k7.

Lorsque vous utilisez un câblage 4-fils NF, chaque extension filaire dispose de connexions pour cinq zones.

Lorsque vous utilisez un câblage 2-fils NF, chaque extension filaire dispose de connexions pour dix zones. Programmez au moins une zone sur l'extension en type « Autoprotection » pour servir de point de connexion pour une zone d'autoprotection commune.

Lorsque vous utilisez un câblage ZSF, chaque extension filaire dispose de connexions pour 10 zones.

Note : Si vous changez le type de câblage des zones pour l'ensemble du système (voir page 92) APRÈS avoir sélectionné le type de câblage de l'extension, celle-ci adoptera le type de câblage que vous avez sélectionné pour le système. Vous devez alors entrer à nouveau dans le menu Extension pour rétablir le type de câblage de zone que vous voulez utiliser pour l'extension.

Batterie 2

i-on 30 50 160

Cette option est disponible lors de l'édition d'une EXP-PSU. Vous pouvez utiliser l'option pour activer ou désactiver une signalisation d'alerte sur la deuxième batterie de secours qui peut être installée dans l'EXP-PSU. Les options sont les suivantes :

Oui

La centrale déclenchera une alerte si la batterie 2 de l'extension alimentation EXP-PSU est absente ou faible.

Non

La centrale ignorera la présence ou l'absence de la batterie 2 de l'extension alimentation EXP-PSU.

Suppression d'extensions

Lorsque vous voulez supprimer une extension du bus, utilisez toujours l'option du Menu installateur *Détecteurs/Périph. – Extension Filaire – Suppr. Extension* ou *Détecteurs/Périph. – Extension Radio – Suppr. Extension*. Voir page 150 pour les instructions détaillées.

L'utilisation de ces options rétablit le numéro par défaut du périphérique bus mémorisé dans le périphérique (permettant ainsi d'ajouter le périphérique en toute sécurité à d'autres systèmes d'alarme i-on), libère tous les numéros de zone attribués au périphérique et supprime aussi le périphérique de toutes les partitions auxquelles il était attribué.

Note : Cooper Security vous recommande de couper toute alimentation du système (batterie et secteur) avant de déconnecter un périphérique du bus.

Activation/Désactivation des extensions

Si vous soupçonnez une extension d'être défectueuse et que vous souhaitez la mettre hors service provisoirement, utilisez l'option du Menu installateur *Détecteurs/Périph. – Extension Filaire – Extension Activée*. (Une option similaire existe pour les extensions radio et les claviers.) Sélectionnez le périphérique que vous souhaitez désactiver et utilisez la touche ◀ ou ▶ pour régler le statut d'activation sur « Non ». Voir page 152 pour les instructions détaillées.

Pour remettre en service l'extension, utilisez la même option du Menu installateur et réglez le statut d'activation sur « Oui ».

Pendant que l'extension est désactivée, la centrale ignore tous les signaux provenant du périphérique, mais garde en mémoire les numéros de zone et les autres programmations attribués au périphérique. La centrale active également toutes les sorties ayant le type « Défaut Général ». Le clavier signale une alerte (les voyants rouges des touches de navigation s'allument). Lorsque

l'utilisateur lit le texte de l'alerte, l'afficheur indique « Valider Désactivé » suivi du numéro de périphérique de l'extension désactivée.

Si l'utilisateur tente de mettre en service le système, l'afficheur du clavier indique à nouveau le même message d'alerte, mais la mise en service du système se poursuivra si l'utilisateur appuie sur ✓. Le système isole toutes les zones appartenant à l'extension désactivée.

Remplacement des extensions

Si vous voulez remplacer une extension par une neuve sans modifier la programmation de cette extension dans la centrale, utilisez l'option du Menu installateur *Détecteurs/Périph. – Extension Filaire – Changer Extension*. (Voir page 154 pour les instructions détaillées. Le menu Extension Radio dispose d'une option similaire.)

Lorsque vous utilisez l'option Changer Extension, la centrale désactive l'extension sélectionnée et garde en mémoire tous les zones et autres programmations associées à l'extension. Vous pouvez alors couper l'alimentation du système, déconnecter l'extension du bus et en reconnecter une nouvelle (du même type).

Lorsque vous remettez la centrale sous tension, les claviers indiqueront une alerte car l'extension a été désactivée. Entrez dans le Menu installateur et sélectionnez à nouveau *Détecteurs/Périph. – Extension Filaire – Changer Extension*. L'afficheur du clavier montre l'option « Ajouter » pour l'extension remplacée. Sélectionnez l'option « Ajouter » et maintenez enfoncé le bouton « Adresse » sur la nouvelle extension (n'oubliez pas de retirer le couvercle pour activer l'autoprotection). La centrale attribuera à la nouvelle extension l'adresse de périphérique bus de l'extension que vous avez retirée ainsi que toutes les zones et autres programmations associées. La nouvelle extension n'aura pas besoin d'autre programmation.

Note : Si vous remplacez une extension radio, vous devez enregistrer l'identité de la nouvelle extension radio dans tous les récepteurs qui avaient précédemment mémorisés l'identité de l'ancienne extension. Ceci inclut tous les 762, 768 et WAM. De plus, vous devrez mémoriser l'identité des WAM dans l'extension.

Claviers Filaires

Ajout de claviers filaires

Pour ajouter un clavier filaire au bus, utilisez l'option du Menu installateur *Détecteurs/Périph. – Adresse BUS Ext*. Voir page 148 pour les instructions détaillées.

Lorsque vous ajoutez un clavier filaire, la centrale attribue au clavier le prochain numéro de périphérique disponible.

Si le clavier que vous ajoutez possède déjà un numéro de périphérique bus mémorisé lors d'une précédente installation, ceci posera problème dans la nouvelle installation. Assurez-vous toujours que l'adresse par défaut du périphérique bus est rétablie avant de l'ajouter au bus. Vous pouvez effectuer cette opération manuellement (voir page 148) ou en utilisant l'option *Détecteurs/Périph. – Claviers Filaires – Supprimer Clavier*. (Voir ci-dessous.)

Édition de claviers filaires

La centrale vous permet d'attribuer un nom à chaque clavier filaire et d'attribuer un clavier à une ou plusieurs partitions.

La centrale affiche le nom que vous avez donné au clavier lorsqu'elle signale des défauts ou d'autres événements, facilitant ainsi la localisation du périphérique concerné.

Pour nommer un clavier filaire ou l'attribuer à une ou plusieurs partitions, utilisez l'option *Détecteurs/Périph. – Claviers Filaires – Éditer Clavier*.

Lorsque vous entrez dans l'option Éditer Clavier, l'afficheur du clavier montre le premier élément de la liste des claviers filaires connues de la centrale. Appuyez sur ▲ ou ▼ pour faire défiler la liste vers le haut ou vers le bas. Si vous souhaitez savoir où est situé le clavier, appuyez sur « * ». Le clavier affiché émettra une tonalité continue. Appuyez sur « # » pour arrêter l'émission sonore.

Lorsque le clavier filaire que vous souhaitez éditer apparaît, appuyez sur ✓ pour le sélectionner.

Partitions (attribution de claviers filaires aux partitions)

fon 30 40 50 160

La centrale vous permet d'attribuer des claviers à n'importe laquelle des partitions.

A la sortie de l'usine ou si vous rétablissez la programmation par défaut de la centrale, tous les claviers appartiennent à la partition 1.

Une fois que vous avez attribué un clavier à une partition, ce clavier affichera les messages et émettra des tonalités pour la ou les partitions attribuées.

Note : Si vous n'attribuez pas de clavier à une partition (et si aucun haut-parleur n'est attribué à cette partition), les utilisateurs de cette partition ne seront pas à mesure d'entendre les tonalités de temporisation d'entrée et de sortie ni les alertes relatives à cette partition.

L'utilisateur «Partition» ne peut utiliser que les claviers attribués à la même partition que son code utilisateur ou son badge.

Tous les autre type d'utilisateurs peuvent utiliser n'importe quel clavier. Pendant l'utilisation d'un clavier, l'afficheur indique les informations provenant des partitions attribuées à l'utilisateur, pas au clavier. Lorsque l'utilisateur n'utilise plus le clavier, celui-ci indique à nouveau les informations provenant de la ou des partitions auxquelles il est attribué. Si vous n'attribuez pas les claviers aux partitions appropriées, cela signifie qu'un clavier pourra indiquer les alertes provenant d'une partition que l'utilisateur n'est pas autorisé à mettre en service ou hors service.

Une fois entré dans l'option Éditer Clavier - Partitions, appuyez sur ▲ ou ▼ pour parcourir la liste des partitions, puis sur ► ou ◀ pour attribuer/retirer le clavier à chaque partition selon la nécessité.

Si vous souhaitez attribuer/retirer les claviers à de nombreuses partitions, vous pouvez utiliser l'option « Toute Partition » (entre les première et dernière partitions dans le menu) pour attribuer ou retirer le clavier à toutes les

partitions en une seule fois. Une fois cette opération effectuée, vous pouvez alors parcourir la liste des partitions et modifier si nécessaire l'attribution des claviers.

Programmation des touches ABCD

fon 30 40 50 160

Note : Si vous activez les touches de MES rapide (ABCD), la centrale n'est plus conforme à l'EN 50131. Voir page 93.

Vous pouvez programmer les touches de MES rapide (A, B, C et D) pour effectuer une action particulière. Les actions dépendent du type de MES du système : Partition ou Partielle.

Dans un système en mode Partielle, les touches de MES rapide peuvent être programmées comme suit : Totale A, Partielle B, Partielle C ou Partielle D.

Dans un système partitionné, vous pouvez programmer une touche de MES rapide pour une MES totale ou partielle de partitions individuelles.

Dans les systèmes en mode Partielle ou Partition, vous pouvez programmer une touche de MES rapide pour déclencher une sortie définie par l'utilisateur. Voir page 77 pour une description des sorties définies par l'utilisateur.

Chaque clavier peut avoir une programmation différente des touches de MES rapide. Par exemple, la touche A sur le clavier C-51 peut mettre en service partiel les partitions 1 et 2, mais sur le clavier C-52, elle peut être programmée pour une mise en service totale de la partition 3.

De plus, chacune des touches A, B, C ou D peut avoir un nom. Le clavier affiche ce nom lorsque le système est en service et que l'utilisateur appuie sur la touche correspondante.

Voir page 173 pour un exemple de programmation d'une touche de MES rapide.

Notez que lorsqu'elles sont utilisées pour mettre un système en service/hors service, la centrale enregistre les touches de MES rapide dans l'historique comme un numéro utilisateur spécial. Pour plus de détails, voir « Comment l'historique affiche les identités des utilisateurs » à la page 144.

Lecteur Externe

Utilisez cette option pour activer ou désactiver un lecteur externe de badge de proximité câblé dans le clavier sélectionné. Notez que cette option apparaît uniquement lorsqu'un clavier approprié est relié au bus.

Suppression de claviers filaires

fon 30 50 160

Utilisez cette option du menu pour supprimer les claviers du système. Voir page 150 pour les instructions détaillées.

Notes:

1. *Si vous travaillez sur un système avec un seul clavier (par exemple lors de la programmation d'une nouvelle centrale avant son installation), ne supprimez pas le clavier que vous utilisez (en maintenant les touches D et*

✘ enfoncées). Si vous faites cela, coupez l'alimentation et rétablissez-la afin que la centrale reconnaisse le clavier. Si vous essayez d'utiliser le Menu installateur pour supprimer le clavier que vous utilisez, la centrale affichera le message « Non Suppression Clavier Utilisé ».

2. **NE MAINTENEZ PAS** enfoncées les touches D et ✘ pour supprimer un clavier du système alors que celui-ci est encore connecté au bus. Supprimez toujours les claviers d'un système en utilisant le Menu installateur, voir page 150. Si vous avez par inadvertance effacé l'adresse d'un clavier en maintenant enfoncées les touches D et ✘, alors :
 1. Faites scanner à nouveau le bus par la centrale en quittant le Menu installateur.
 2. Appuyez sur ✓ lorsque la centrale affiche « Accepter Modif. du bus ? ».
 3. Ajoutez à nouveau le clavier au système, comme décrit à la page 148.

Activation et désactivation des claviers filaires

Fon 30 50 160

Si vous soupçonnez un clavier d'être défectueux et que vous souhaitez le mettre hors service provisoirement, utilisez l'option du Menu installateur *Détecteurs/Périph. – Claviers Filaires – Clavier Activé*. (Une option similaire existe pour les extensions radio.) Sélectionnez le clavier que vous souhaitez désactiver et utilisez la touche ◀ ou ▶ pour régler le statut d'activation sur « Non ».

Pour remettre en service le clavier, utilisez la même option du Menu installateur et réglez le statut d'activation sur « Oui ».

Pendant que le clavier est désactivé, la centrale ignore tous les signaux provenant du périphérique, mais garde en mémoire le nom et les autres programmations attribués au périphérique. Le clavier désactivé présente des voyants rouges clignotants sur le pavé de navigation (et n'acceptera aucune entrée utilisateur).

Tous les autres claviers signalent une alerte (les voyants rouges des touches de navigation s'allument). Lorsque l'utilisateur lit le texte de l'alerte, l'afficheur indique « Valider Désactivé » suivi du numéro de périphérique du clavier désactivé.

Si l'utilisateur tente de mettre en service le système, l'afficheur du clavier indique à nouveau le même message d'alerte, mais la mise en service du système se poursuivra si l'utilisateur appuie sur ✓.

Remplacement de claviers filaires

Fon 30 50 160

Si vous voulez remplacer un clavier endommagé ou fonctionnant mal par un clavier neuf en conservant la programmation de l'ancien clavier dans la centrale, utilisez l'option du Menu installateur *Détecteurs/Périph. – Claviers Filaires – Remplacer Clavier*.

Lorsque vous utilisez l'option Remplacer Clavier, la centrale désactive le clavier sélectionné et garde en mémoire le nom et les autres programmations associés

au clavier. Vous pouvez alors couper l'alimentation du système, déconnecter le clavier endommagé du bus et en reconnecter un nouveau (du même type).

Lorsque vous remettrez la centrale sous tension, les autres claviers indiqueront une alerte car l'ancien clavier a été désactivé. Entrez dans le Menu installateur et sélectionnez à nouveau *Détecteurs/Périph. – Claviers Filaires – Remplacer Clavier*. L'afficheur du clavier montre l'option « Ajouter » pour le clavier remplacé. Sélectionnez l'option « Ajouter » et maintenez enfoncé le bouton « Adresse » sur le nouveau clavier. La centrale attribuera au nouveau clavier l'adresse de périphérique bus du clavier que vous avez retiré ainsi que le nom et les autres programmations associés. Le nouveau clavier n'aura pas besoin d'autre programmation.

Claviers radio

Le clavier radio est un émetteur radio permettant aux utilisateurs de mettre le système en service ou hors service et d'arrêter les alarmes à distance. Le clavier radio est un émetteur uniquement et n'affiche pas d'informations relatives au système. Les voyants du clavier radio s'allument pour indiquer qu'il transmet un signal.

Note : **i-on 50 160**

- 1. A la sortie d'usine, les claviers radio transmettent des codes d'accès à quatre chiffres. Si vous modifiez le système pour utiliser des codes d'accès à six chiffres, les claviers radio ne fonctionneront plus avec les codes d'accès (ils continueront de fonctionner avec les badges de proximité). Il est possible de modifier un clavier radio pour qu'il transmette des codes d'accès à six chiffres. Voir Annexe V (page 232).*
- 2. Si le système utilise un clavier radio, il n'est pas conforme au grade de sécurité 3.*

Lors de l'installation d'un clavier radio, vous devez d'abord enregistrer l'identité du clavier dans la centrale. Vous pouvez également attribuer un nom à chaque clavier radio. Sur les centrales i-on40, 30, 50 & 160 vous pouvez aussi programmer la fonction de chacune des touches A, B, C et D du clavier radio.

Dans un système partitionné, vous pouvez attribuer un clavier radio à n'importe quelle combinaison de partitions, comme vous pouvez le faire avec les claviers filaires.

A la sortie de l'usine ou si vous rétablissez la programmation par défaut de la centrale, tous les claviers radio appartiennent à la partition 1. Les touches A, B, C et D fonctionnent respectivement sur les partitions 1, 2, 3 et 4.

Après l'attribution d'un clavier à une ou plusieurs autres partitions, vous devez reprogrammer les touches A, B, C et D pour vous assurer qu'elles fonctionnent correctement. Les touches A, B, C et D ne fonctionneront qu'avec les partitions que vous avez attribuées au clavier radio.

Enregistrement des claviers radio dans la centrale

Pour que la centrale enregistre l'identité d'un clavier radio, sélectionnez *Détecteurs/Périph. – Claviers Radio – +/- Clavier Radio*. Sélectionnez l'extension radio que vous souhaitez utiliser, suivie de l'adresse du clavier radio à laquelle vous voulez attribuer le clavier. Vous devez ensuite activer le contact

d'autoprotection du clavier radio pour que la centrale enregistre l'identité de celui-ci. Voir page 168 pour les instructions détaillées.

Pour supprimer un clavier radio du système, sélectionnez *Détecteurs/Périph. – Claviers Radio – +/- Clavier Radio*. Sélectionnez l'extension radio à laquelle le clavier est attribué, suivi de l'adresse du clavier que vous voulez supprimer. Voir page 169 pour les instructions détaillées.

Voir page 26 pour une description de la numérotation des claviers radio.

Dénomination des claviers radio

Pour attribuer un nom à un clavier radio, sélectionnez *Détecteurs/Périph. – Claviers Radio – Prog. Clavier - Nom*. Voir page 171 pour les instructions détaillées.

Partitions (attribuer des claviers radios aux partitions)

fon 30 40 50 160

Pour attribuer des claviers radio à une ou plusieurs partitions, sélectionnez *Détecteurs/Périph. – Claviers Radio – Prog. Clavier - Partitions*.

Une fois entré dans l'option *Prog. Clavier - Partitions*, appuyez sur ▲ ou ▼ pour parcourir la liste des partitions, puis sur ► ou ◀ pour attribuer/retirer le clavier radio à chaque partition selon la nécessité.

Si vous souhaitez attribuer/retirer un clavier radio à de nombreuses partitions, vous pouvez utiliser l'option « Toute Partition » (entre la partition 1 et la dernière partition dans le menu) pour attribuer ou retirer le clavier radio à toutes les partitions en une seule fois. Une fois cette opération effectuée, vous pouvez alors parcourir la liste des partitions et modifier si nécessaire l'attribution des claviers radio.

Programmation des touches ABCD d'un clavier radio

fon 30 40 50 160

Dans un système partitionné, les touches ABCD d'un clavier radio peuvent être programmées de la même façon que les touches ABCD d'un clavier filaire. Vous pouvez attribuer à chaque touche la mise en service et hors service de n'importe quelle combinaison de partitions à laquelle le clavier appartient. Sélectionnez *Détecteurs/Périph. – Claviers Radio – Prog. Clavier*. Sélectionnez le clavier que vous souhaitez éditer. Sélectionnez la touche que vous souhaitez éditer. Attribuez les partitions suivant les besoins. Voir page 173 pour les instructions détaillées.

Dans un système partitionné, les touches ABCD du clavier radio sont configurées par défaut de la façon suivante : A = MES totale Partition 1, B = MES totale Partition 2, C = MES totale Partition 3, D = MES totale Partition 4.

Dans un système en mode Partielle, les touches ABCD du clavier radio sont configurées par défaut de la façon suivante : A = MES Totale, B = MES Partielle B, C = MES Partielle C, D = MES Partielle D.

Dans les systèmes en mode Partielle ou Partition, les touches ABCD peuvent être reprogrammées pour activer des sorties ayant le type « Utilisateur ».

Mise hors service à simple effet pour DD243/BS8243 à partir d'un clavier radio

Le clavier radio est capable d'assurer une mise hors service simple ou confirmé. Vous pouvez activer ou désactiver cette fonctionnalité en utilisant un cavalier sur les picots « DD243 single action unset » de la carte de circuits imprimés du clavier radio.

Cavalier installé : le clavier radio transmet une commande de mise hors service deux secondes après la présentation par l'utilisateur d'un badge de proximité reconnu. Cette fonctionnalité est conçue pour être utilisée lorsque le clavier fonctionne avec des systèmes conformes aux normes DD243/BS8243.

(Notez que ce délai ne s'applique pas à la procédure de mise en service.)

Cavalier non installé : le clavier transmet une commande après qu'un utilisateur a présenté son badge de proximité, puis appuyé sur une autre touche (A, B ou mise hors service).

Sirènes Radio extérieures

La sirène radio extérieure 760ESO est une sirène étanche alimentée par piles conçue pour être installée sur les murs extérieurs. Lors d'une alarme, la centrale déclenche la sirène extérieure en même temps que la sirène intérieure.

Chaque extension peut être associée à deux sirènes radio extérieures.

Voir « Capacités du système » à la page 9 pour le nombre maximal de sirènes radio pouvant être associé à chaque centrale de la gamme i-on.

Pour programmer la sirène extérieure, sélectionnez *Détecteurs/Périph. – Sirène Ext.*

Sirènes radio et partitions

fon 30 40 50 160

Dans un système partitionné, vous pouvez attribuer une sirène radio à n'importe laquelle des partitions. Chaque sirène radio peut appartenir à une ou plusieurs partitions.

A la sortie d'usine ou si vous rétablissez la programmation par défaut de la centrale, toutes les sirènes radio appartiennent à la partition 1.

Une fois entré dans l'option Partitions, appuyez sur ▲ ou ▼ pour parcourir la liste des partitions, puis sur ► ou ◀ pour attribuer/retirer la sirène radio à chaque partition selon la nécessité.

Si vous souhaitez attribuer/retirer la sirène radio à de nombreuses partitions, vous pouvez utiliser l'option « Toute Partition » (entre les partitions 1 et 20 dans le menu) pour attribuer ou retirer la sirène radio à toutes les partitions en une seule fois. Une fois cette opération effectuée, vous pouvez alors parcourir la liste des partitions et modifier si nécessaire l'attribution de la sirène radio.

Modules info

fon 40

Le module info 771r est un module d'affichage qui peut indiquer l'état de mise en service du système ou d'une ou plusieurs partitions. Vous devez enregistrer

l'identité de la centrale i-on40 sur chaque module info que vous souhaitez utiliser.

Si vous souhaitez attribuer un module info à des partitions individuelles, vous devez installer les cavaliers appropriés dans le module info (voir le Guide d'installation 771r fourni avec le module info).

Ajout d'un module info

Pour ajouter un module info :

1. Sélectionnez *Détecteurs/Périph. – Module Info*.
2. Assurez-vous que le module info est en mode apprentissage (consultez le Guide d'installation 771r).
3. Sélectionnez *Prog. Module Info*.

L'afficheur présente le message « Récepteur en apprentissage ? ».

4. Appuyez sur sur le clavier de l'i-on40.

Le module info doit émettre deux bips pour confirmer qu'il a enregistré l'identité de la centrale.

L'afficheur du clavier indique « Le récepteur a-t-il fait 2 bips ? ».

5. Appuyez sur sur le clavier de l'i-on40 pour confirmer que le module info a enregistré l'identité de l'i-on40.

Désactivation des modules info

Si vous retirez physiquement les modules io d'un système (par exemple lorsqu'un utilisateur n'en a plus besoin), vous pouvez souhaiter arrêter la transmissions des informations au module info. Pour désactiver les mises à jour sur un module info, sélectionnez *Détecteurs/Périph. – Module Info - MAJ*. Les options disponibles sont les suivantes :

Non La centrale cesse de transmettre des données à tous les modules info.

Oui La centrale continue à transmettre des données aux modules info.

Le paramétrage par défaut de cette option du menu est Non. La centrale modifie ce paramétrage en Oui lorsque vous enregistrez l'identité de la centrale dans le module info.

Activation de la LED Contrôle

Le module info possède une LED qui s'allume lorsque le système d'alarme n'est PAS prêt à être mis en service (par exemple parce qu'un détecteur signale une alarme). Pour désactiver ou activer ce voyant, sélectionnez *Détecteurs/Périph. – Module Info - LED Contrôle*. Les options disponibles sont les suivantes :

Oui La centrale continue à utiliser la LED Contrôle sur le module info.

Non La centrale arrête d'utiliser la LED Contrôle sur le module info.

WAM

ion 30 40 50 160

Chaque centrale de la gamme i-on peut gérer le nombre maximal indiqué à la page 9.

Bien que le WAM offre cinq modes de fonctionnement différents, lorsqu'il est utilisé avec une centrale de la gamme i-on, seul le mode 1, module répéteur, est utilisable. L'installateur doit configurer le WAM en mode répéteur lors de la mise en service initiale.

Note : l'i-on40 Version 4 utilise uniquement des WAM en mode répéteur.

Lorsqu'il fonctionne comme un module répéteur, le WAM répète les signaux émis par les détecteurs situés à sa portée, en les amplifiant de manière à ce que la centrale puisse les détecter. Cela vous permet d'augmenter la zone de couverture des détecteurs.

Dénomination des WAM

Utilisez l'option Éditer WAM pour attribuer un nom significatif à chaque WAM. Le nom peut contenir jusqu'à 12 caractères.

Sorties

La centrale dispose de trois différents types de sorties :

Sorties dédiées sirène et flash.

Sorties transmetteur externe.

Sorties filaires.

(Voir le *Guide d'installation* pour la position des connecteurs.)

Voir « Capacités du système » à la page 9 pour la liste des nombres de sorties fournis par chaque centrale.

ION 30 50 160 En plus des sorties disponible directement sur la centrale, les extensions disposent également des sorties suivantes :

Chaque extension filaire dispose de 4 sorties sur sa carte électronique.

Les extensions radio disposent chacune de 8 canaux de sortie radio.

Les sorties filaires sur la centrale et les extensions ainsi que les sorties radio sur les extensions peuvent être programmées comme l'un des types de sortie indiqués à la page 68.

Le logiciel d'une centrale de la gamme i-on ne peut gérer qu'un nombre total limité de sorties. Le tableau de la page 9 indique ce nombre total pour chaque type de centrale.

Si le nombre de sorties filaires physiques reliées au système dépasse ce nombre maximal, le Menu installateur ne vous laissera pas programmer certaines de ces sorties.

Sorties Sirène et Flash

Vous pouvez programmer le comportement des sorties dédiées Sirène et Flash de la centrale avec les options suivantes :

Nom	Vous pouvez attribuer un nom de 12 caractères aux sorties Sirène et Flash.
Polarité	Vous pouvez changer la polarité de chaque sortie pour l'adapter au type d'équipement avec lequel elle doit fonctionner. Il existe deux options :

Normale. La sortie est maintenue à +12 V tant qu'elle est inactive, et à 0 V lorsqu'elle est activée.

Inversée. La sortie est maintenue à 0 V tant qu'elle est inactive, et à +12 V lorsqu'elle est activée.

Partition **fon 30 40 50 160** Dans un système partitionné, vous pouvez attribuer les sorties à n'importe laquelle des partitions.

Sorties Filaires

Pour utiliser les sorties filaires, vous devez programmer leur comportement en leur attribuant un type. Voir page 68 pour une liste des types de sortie disponibles. Voir page 189 pour les instructions détaillées permettant de modifier le type. Vous pouvez également attribuer un nom à chaque sortie filaire (voir page 189) et attribuer la sortie à une ou plusieurs partitions. (Par défaut, les sorties filaires sont attribuées à toutes les partitions dans un système partitionné.)

Polarité

La centrale vous permet de changer la polarité de chaque sortie filaire pour l'adapter au type d'équipement avec lequel elle doit fonctionner. Il existe deux options :

Normale

La sortie est maintenue à +12 V tant qu'elle est inactive, et à 0 V lorsqu'elle est activée.

Inversée

La sortie est maintenue à 0 V tant qu'elle est inactive, et à +12 V lorsqu'elle est activée.

Pour les instructions relatives au changement de polarité, voir la page 193.

Sorties pour transmetteur externe sur la centrale

fon 30 40 50 160

Les sorties pour transmetteur externe de la centrale sont conçues pour être utilisées par des transmetteurs autonomes (voir le *Guide d'installation* pour les détails de connexion). Vous pouvez attribuer un nom et un type à chaque sortie et changer sa polarité. La programmation des sorties pour transmetteur externe est identique à la programmation des sorties filaires, mais vous devez utiliser le menu *Sorties – Sorties Trans. Ext.*

Chaque type de centrale de la gamme i-on a un nombre différent de sorties pour transmetteur externe disponibles, voir page 9 pour les détails.

Voir page 36 pour une liste des types de sortie par défaut attribués aux sorties pour transmetteur externe.

Notes :

1. L'activité des sorties pour transmetteur externe est affectée par le type d'alarme que vous sélectionnez. Par exemple, si vous sélectionnez le type d'alarme « Sirène » pour Partielle B, la centrale ne déclenchera pas les sorties pour transmetteur externe s'il y a une alarme alors que le système est en mode Partielle B. Pour faire fonctionner les sorties pour transmetteur externe, vous devez sélectionner un type d'alarme

impliquant des transmissions.

2. Les sorties pour transmetteur externe ne peuvent pas être de type « Utilisateur ».

Sorties pour transmetteur externe sur une EXP-PSU

fon 30 50 160

Les sorties pour transmetteur externe sur l'EXP-PSU dupliquent celles de la centrale. Vous ne pouvez pas programmer les sorties pour transmetteur externe sur l'EXP-PSU pour qu'elles se comportent indépendamment de celles de la centrale.

Sorties Radio

Pour utiliser une sortie radio sur un récepteur 762r, 768r ou 769r, vous devez enregistrer l'identité de la centrale sur le récepteur.

Note : Pour l'apprentissage des récepteurs 762r, 768r ou 769r, assurez-vous tout d'abord que le mode d'apprentissage par infrarouge est désactivé sur les récepteurs.

Une fois que le récepteur a enregistré l'identité d'une sortie de la centrale, vous devez configurer le comportement de la sortie dans la centrale en attribuant un type à la sortie. Vous pouvez également attribuer un nom à chaque sortie et attribuer la sortie à une ou plusieurs partitions. (Par défaut, les sorties radio sont attribuées à toutes les partitions dans un système partitionné.)

Types de sortie

Vous pouvez sélectionner un type de sortie rapidement en saisissant le numéro indiqué entre parenthèses après le nom du type, par exemple : « 04 » pour sélectionner Marche/Arrêt, « 02 » pour Agression, « 19 » pour Défaut Général. Le numéro n'apparaît pas sur l'afficheur du clavier.

Certains types de sortie peuvent être attribués à des zones ou à des partitions. Si vous sélectionnez ces types, l'afficheur du clavier montrera un autre menu vous permettant de sélectionner les zones ou les partitions appropriées.

Les types de sortie disponibles sont :

Type (nn=raccourci)	Activée lorsque :	Allouée aux Partitions ?
Non Utilisé (00)	(Jamais)	
Incendie (01)	La centrale déclenche une alarme incendie.	Oui
Agression (02)	La centrale déclenche une alarme agression.	Oui
Intrusion (03)	N'importe laquelle des zones suivantes est déclenchée : Alarme Autoprotection (système en service) Route d'entrée Zone Autoprotection (système en service) Fin de la temporisation d'entrée	Oui

Type (nn=raccourci)	Activée lorsque :	Allouée aux Partitions ?
	24 heures (système en service)	
Marche/Arrêt (04)	<p>La sortie est active lorsque le système (ou la partition) est hors service. Inactive lorsque le système (ou la partition) est en service.</p> <p>Si vous attribuez cette sortie à plusieurs partitions, la sortie se désactivera si une partition donnée est en MES totale ou partielle.</p> <p><i>Note : Cette sortie est inversée par rapport aux autres sorties, elle est normalement à 0 V pour un système hors service (ouvert).</i></p>	Oui
Abandon (05)	Une alarme dans la partition sélectionnée a été interrompue par l'utilisateur pendant la période d'abandon. Est désactivée lorsque l'alarme est réarmée.	Oui
Technique (06)	Il y a une alarme technique. Désactivée lorsque la zone provoquant l'alarme est réarmée ET qu'un utilisateur saisit un code d'accès valide pour acquitter l'alerte technique.	Oui
Alarme confirmée (07)	<p>Il y a une alarme confirmée. Est désactivée lorsque le système est réarmé. Le fonctionnement de ce type de sortie dépend de l'option sélectionnée dans <i>Options Système - Confirmation – Confirmation Mode</i> (voir page 95) :</p> <p>Basique – La sortie fonctionne lorsqu'une seconde zone est activée alors que la ou les partitions sont encore en alarme.</p> <p>DD243 ou BS8243 – La sortie s'active lorsqu'une seconde zone d'alarme est déclenchée au cours du délai de confirmation, et dans la même partition que la première zone d'alarme à être déclenchée.</p> <p>Si l'alarme confirmée est provoquée par la fin de la temporisation d'entrée, deux autres zones non situées sur la route d'entrée doivent être déclenchées pour activer la sortie.</p>	Oui

Type (nn=raccourci)	Activée lorsque :	Allouée aux Partitions ?
Pile Émetteur HS (08)	Un détecteur radio signale une pile faible. La sortie reste active jusqu'à ce que tous les détecteurs cessent de signaler une pile faible.	Oui
Supervision (09)	Un défaut de supervision apparaît sur une zone radio. La sortie reste active jusqu'à ce que tous les défauts de supervision soient corrigés.	Oui
Brouillage Radio (10)	La centrale détecte un brouillage radio. La sortie reste active jusqu'à ce que tout brouillage disparaisse.	Non
Défaut Radio (11)	L'un de défauts suivants apparaît : Pile Émetteur HS, Supervision, Brouillage radio.	Oui
Défaut Secteur (12)	<p>SOIT l'alimentation secteur est absente, SOIT une zone de type « PB 230V Alim. Ext. » a été déclenchée. La centrale désactive la sortie lorsque l'alimentation secteur a été rétablie.</p> <p>Le délai au bout duquel la centrale active une sortie Défaut Secteur varie comme suit :</p> <p>a) Si l'alimentation secteur est présente au niveau de la centrale OU a été coupée pendant plus de 10 s, la centrale active la sortie.</p> <p>b) Si la coupure secteur au niveau de la centrale intervient au moment où l'alimentation externe déclenche l'entrée de la zone PB 230V Alim. Ext. (+/- 10 s), la centrale attend pendant la temporisation programmée dans <i>Options Système – Tempo Défaut 230V</i> (voir page 109). Si l'alimentation secteur est toujours absente au niveau de la centrale à la fin de cette temporisation, la centrale active la sortie Défaut Secteur.</p>	Non
Défaut Batterie (13)	La centrale détecte un problème sur sa batterie de secours, OU une zone de type « PB Batt.Alim.Ext. » a été déclenchée Si l'alerte a été causée par une zone « PB Batt.Alim.Ext. », la centrale désactive la sortie lorsque la zone a été restaurée et qu'un utilisateur a acquitté la panne en entrant un code d'accès valide.	Non

Type (nn=raccourci)	Activée lorsque :	Allouée aux Partitions ?
	<p>Si l'alerte a été causée par un défaut de la batterie de secours de la centrale, la centrale désactive la sortie lorsqu'elle détecte une batterie en bon état et qu'un utilisateur acquitte l'alerte.</p> <p><i>Note : Pour que la centrale vérifie sa batterie de secours, utilisez l'option Test - Batterie(s) - Centrale (voir page 143).</i></p>	
PB Alim. Ext. Faible (14) i-on 30 40 50 160	<p>Un bloc d'alimentation externe a déclenché une zone PB Alim. Ext. Faible.</p> <p>La centrale désactive la sortie lorsque la zone a été restaurée et qu'un utilisateur a acquitté la panne en entrant un code d'accès valide.</p>	Non
Défaut Alim. Ext. (15) i-on 30 40 50 160	<p>Un signal de défaut d'un bloc d'alimentation externe déclenche une zone Défaut Alim. AUX.</p> <p>La centrale désactive la sortie lorsque la zone a été restaurée et qu'un utilisateur a acquitté la panne en entrant un code d'accès valide.</p>	Non
Autoprotection (16)	<p>La centrale détecte un défaut d'autoprotection sur l'un des périphériques suivants :</p> <ul style="list-style-type: none"> Contact d'autoprotection du couvercle ou des parois de la centrale. Clavier radio ou filaire. Une zone de type « AP » se déclenche. Détecteurs ou extensions. Sirènes. <p>La centrale désactive la sortie lorsque le contact d'autoprotection est rétabli.</p>	Oui
Zone en Isolation (MES) (17)	<p>L'utilisateur isole une zone pendant la mise en service du système. La sortie est désactivée lorsque la centrale réactive la zone.</p>	Oui

Type (nn=raccourci)	Activée lorsque :	Allouée aux Partitions ?
Isolation Zone (Système) (18)	(Fonctionne uniquement lorsque DD243 ou BS8243 est activé.) Dans le cas d'une alarme non confirmée, le système se réarmera à l'expiration du délai de confirmation. Si la zone à l'origine de l'alarme non confirmée est toujours active au moment du réarmement, la centrale isolera cette zone et activera la sortie. La centrale réactivera la zone et la sortie lorsqu'un utilisateur ou un technicien réinitialisera le système.	Oui
Défaut Général (19)	Un événement a provoqué l'indication d'une alerte sur le clavier. Ces événements comprennent : Pile Émetteur HS, Supervision, Brouillage Radio, Défaut Secteur, Défaut Batterie, Défaut Alim. Ext., AP, Masquage. Notez qu'une sortie Défaut Général se déclenche dans les secondes qui suivent un Défaut Secteur et n'est PAS affectée par le paramétrage de la temporisation Défaut 230V.	Oui
Test ATS (20) i-on 30 40 50 160	(Ce type de sortie apparaît uniquement pour les sorties pour transmetteur externe.) Le signal d'entrée de défaut de ligne passe en 12 V. La sortie reste active pendant une seconde. Le fonctionnement de l'entrée Défaut Ligne et la sortie Test ATS est conforme aux exigences de la fiche 175 de la BSIA.	Non
Sirène (21)	La centrale déclenche une alarme intrusion, agression ou incendie (la sirène a une tonalité distincte pendant une alarme incendie). La centrale désactive cette sortie à la fin de la temporisation sirène. Voir page 85 pour choisir la durée de la sirène.	Oui
Flash (22)	a) La centrale déclenche une alarme intrusion, agression ou incendie. La sortie reste active jusqu'à ce l'utilisateur désarme le système. b) Mise en service ou hors service, si vous avez sélectionné « Flash MES » et/ou « Flash MHS », voir pages 84 et 84.	Oui

Type (nn=raccourci)	Activée lorsque :	Allouée aux Partitions ?
Suit Entrée/Sortie (23)	La temporisation d'entrée ou de sortie démarre et se désactive à la fin du délai d'entrée/sortie ou si le délai d'entrée/sortie est suspendu. La sortie peut être utilisée pour une sonnerie d'entrée/sortie distincte. Notez que la sortie ne fonctionne pas si le mode de sortie est programmé sur Silencieuse ou Instantanée.	Oui
Marche (24)	Le système (ou la partition) est en service total ou partiel.	Oui
PIR Set Latch (25) i-on 30 40 50 160	Le système ou la partition est en service. Inactive lorsque le système ou la partition est hors service ou lorsqu'une alarme survient. La sortie est active pendant une seconde lorsqu'une réinitialisation est effectuée ou lorsque la centrale quitte le mode installateur. <i>Note : Par défaut, cette sortie est en +12 V lorsqu'elle est active et 0 V lorsqu'elle est inactive. Utilisez l'option Inversé si vous souhaitez modifier ce comportement.</i>	Oui
RAZ Détecteur Chocs (26) i-on 30 40 50 160	La temporisation de sortie démarre. La sortie reste active pendant cinq secondes. Utilisez cette sortie pour réinitialiser les détecteurs de choc (par exemple, le « Viper »).	Oui
Test Détecteurs (27)	Un utilisateur lance des tests de détection en mode installateur ou utilisateur. Également active durant la période entre la fin de l'alarme et la réinitialisation du système. Cette sortie peut être utilisée sur les détecteurs de mouvement pour éteindre le voyant de test des détecteurs en dehors des tests.	Non
RAZ Détecteur Fumée (28) i-on 30 40 50 160	Cette sortie est active (0 V) à tout moment, sauf lorsqu'un utilisateur acquitte une alarme incendie : la centrale désactive alors la sortie pendant trois secondes. Ce type de sortie est conçu pour être connecté aux bornes basse tension de réinitialisation des détecteurs de fumée.	Oui
24 heures (29)	La centrale déclenche une alarme de type 24 heures.	Oui

Type (nn=raccourci)	Activée lorsque :	Allouée aux Partitions ?
MES Totale (30)	La centrale achève la mise en service. Active pendant 10 secondes.	Oui
Arrêt Total (31)	Quelqu'un met le système hors service ou le désarme à la suite d'une alarme. La sortie reste active pendant 10 secondes.	Oui
MES Totale OK (32)	Aucun des détecteurs n'envoie de signal « alarme ».	Oui (toutes les partitions par défaut)
MES Totale (33)	Le système est en service total. Si le système est partitionné, la sortie est active seulement lorsque toutes les partitions attribuées sont en MES Totale.	Oui
MES Partielle (34)	Le système est en service partiel.	Oui
MES Partielle B (35)	Le système est en mode Partielle B. Désactivée par la déprogrammation du mode Partielle B. (Disponible uniquement dans un système en mode Partielle).	Non
MES Partielle C (36)	Le système est en mode Partielle C. Désactivée par la déprogrammation du mode Partielle C. (Disponible uniquement dans un système en mode Partielle).	Non
MES Partielle D (37)	Le système est en mode Partielle D. Désactivée par la déprogrammation du mode Partielle D. (Disponible uniquement dans un système en mode Partielle).	Non
Défaut MES (38)	Une commande de mise en service échoue. Reste active jusqu'à ce que l'utilisateur acquitte le défaut de MES.	Oui
Suit Zone (39) i-on 30 40 50 160	Une zone spécifique a été déclenchée. Lorsque vous sélectionnez ce type pour une zone, l'afficheur propose une option « Suivi » supplémentaire pour la sortie. Utilisez cette option pour sélectionner la zone dont vous souhaitez le suivi par la sortie. (Vous pouvez également suivre une zone « Historique seul ».)	Non
Zone Alarme (40) i-on 30 40 50 160	La zone sélectionnée provoque une alarme. Est désactivée lorsque l'alarme a été réarmée. Lors de la programmation de ce type de sortie, l'installateur peut sélectionner une zone spécifique à suivre par la sortie.	Non

Type (nn=raccourci)	Activée lorsque :	Allouée aux Partitions ?
Masquage (41) fon 30 40 50 160	La centrale fait fonctionner cette sortie chaque fois qu'un détecteur émet un signal de « masquage » (voir page 99).	Non
Attention MES Auto (42) fon 50 160	La centrale démarre la période d'avertissement d'une mise en service automatique (voir page 90). Est désactivée lorsque le système passe en service, ou si un utilisateur diffère ou annule le calendrier de MES.	Oui (toutes les partitions par défaut)
Utilisateur (43)	L'utilisateur active ou désactive la sortie à partir du clavier ou d'une télécommande. Attribuez ce type à toutes les sorties pour lesquelles vous souhaitez un contrôle de l'utilisateur. <i>Note : Vous ne pouvez pas attribuer ce type à une sortie pour transmetteur externe de la centrale.</i> Pour plus de détails, voir « Programmation des sorties Utilisateur » à la page 77.	Oui
Défaut Ligne (44)	La centrale détecte un défaut de transmission. Est désactivée lorsque le défaut de transmission disparaît.	Non
Lumière d'accueil (45)	La temporisation d'entrée ou de sortie est en cours. La centrale active cette sortie lorsque la temporisation d'entrée ou de sortie démarre, et la désactive 10 secondes après la fin de la temporisation d'entrée ou de sortie.	Oui
« Instal. sur Site » (46)	La centrale est dans le Menu installateur. La centrale active la sortie lorsqu'elle entre dans le Menu installateur et la désactive après avoir effectivement quitté le Menu installateur.	Non
« Code Contrainte » (47)	Un code de contrainte a été utilisé. La centrale active cette sortie chaque fois qu'un utilisateur saisit un code de contrainte et la désactive lorsqu'un utilisateur ou un technicien réinitialise le système.	Oui

Type (nn=raccourci)	Activée lorsque :	Allouée aux Partitions ?
Confirm AGR (48)	<p>(Fonctionne uniquement lorsque BS8243 est activé.) Une alarme agression confirmée (AGR) s'est produite. La centrale active cette sortie lorsque :</p> <p>a) Les utilisateurs ont activé deux émetteurs agression (AGR) séparés durant le délai de confirmation d'une agression.</p> <p>b) Un émetteur agression et un contact d'autoprotection (dans n'importe quel ordre) sont activés pendant le délai de confirmation d'une agression.</p> <p>Vous pouvez attribuer cette sortie à une ou plusieurs partitions. Notez que les émetteurs agression (et les autoprotections) doivent se trouver dans les mêmes partitions que la sortie. La centrale désactive la sortie lorsqu'un utilisateur ou un technicien réinitialise le système.</p>	Non
MES Verrou Off (49)	<p>Une zone MES Verrou est active. La centrale active la sortie lorsque la zone MES Verrou est activée et la désactive lorsqu'une zone MES Verrou est désactivée.</p>	Non
Tempo Confirm Vol (50)	<p>(Fonctionne uniquement lorsque DD243 est activé.) La temporisation de confirmation de vol est en cours. Inactive lorsque la temporisation s'arrête. Cette option n'est pas disponible sur les versions -EUR.</p>	Non
Tempo Confirm AGR (51)	<p>(Fonctionne uniquement lorsque BS8243 est activé.) La temporisation de confirmation d'agression est en cours. Inactive lorsque la temporisation s'arrête. Cette option n'est pas disponible sur les versions -EUR.</p>	Non

Type (nn=raccourci)	Activée lorsque :	Allouée aux Partitions ?
Réarmé (52)	<p>Dans un système en mode Partielle, la centrale active la sortie si le système se réarme au moins une fois après que l'utilisateur l'a armé. Si le mode de confirmation est réglé sur DD243 ou BS8243, la centrale active la sortie lorsqu'elle réarme le système à la fin de la temporisation de confirmation. Si le mode de confirmation est réglé sur Basique, la centrale active la sortie lorsqu'elle réarme le système à la fin de la temporisation de la sonnerie/sirène.</p> <p>Dans un système partitionné, vous pouvez attribuer la sortie à des partitions individuelles.</p> <p>La centrale désactive la sortie lorsqu'un utilisateur ou un technicien réinitialise le système ou la partition.</p>	Oui
Confirmation Vol (53)	<p>(Fonctionne uniquement lorsque BS8243 est activé.) Un vol confirmé (Alarme) s'est produit. La centrale active cette sortie lorsque :</p> <p>a) Deux zones Alarme (vols) séparées ont été activées dans la même partition durant la temporisation de confirmation.</p> <p>b) Une zone Alarme et une zone Autoprotection sont activées (dans n'importe quel ordre) à partir de la même partition durant la temporisation de confirmation.</p> <p>Vous pouvez attribuer cette sortie à une ou plusieurs partitions. Notez que les zones Alarme (et les autoprotections) doivent se trouver dans les mêmes partitions que la sortie. La centrale désactive la sortie lorsqu'un utilisateur ou un technicien réinitialise le système.</p>	Oui

Programmation des sorties Utilisateur

Le type de sortie 43 vous permet de programmer des sorties Utilisateur.

Les sorties Utilisateur peuvent être activées par l'un des événements suivants :

Un utilisateur appuie sur un bouton de sa télécommande qui a été programmé pour activer une sortie Utilisateur.

Un utilisateur fait fonctionner la sortie à partir de l'option Sorties On/off du menu Utilisateur.

Un utilisateur appuie sur l'une des touches A, B, C ou D d'un clavier que l'installateur a programmé pour activer une sortie Utilisateur.

La temporisation associée à la sortie atteint le temps d'activation ou de désactivation.

Dans le Menu installateur, lors de la programmation d'un type de sortie utilisateur, la centrale vous propose les options suivantes :

Polarité

La polarité peut être Normale ou Inversée. Cette option fonctionne de la même manière que pour les sorties filaires - voir page 67.

Mémo

L'option Mémo peut être Oui ou Non.

Non : La sortie change initialement d'état lorsqu'un utilisateur active la sortie, puis change à nouveau d'état au terme d'un délai programmé. Le délai est fixé par l'option « Heure On » ci-dessous.

Oui : La sortie change d'état chaque fois qu'un utilisateur active la sortie. De plus, trois nouvelles options de menu apparaissent et vous permettent de régler une Heure On et une Heure Off pour n'importe quel jour de la semaine, voir ci-dessous.

Heure On

Si vous sélectionnez Mémo = Non, utilisez cette option pour saisir le nombre de secondes pendant lesquelles la sortie restera active. Vous pouvez sélectionner n'importe quelle durée entre 1 et 999 secondes. Notez que si vous sélectionnez une durée active de zéro seconde, la sortie ne fonctionnera pas.

Heure On/Heure Off/Jours

Si vous sélectionnez Mémo = Oui, utilisez ces trois options pour amener une sortie définie par l'utilisateur à s'activer et se désactiver régulièrement.

Heure On : Saisissez l'heure au format 24 heures à laquelle vous voulez que la sortie s'active.

Heure Off : Saisissez l'heure au format 24 heures à laquelle vous voulez que la sortie se désactive.

Jours : Sélectionnez un ou plusieurs jours de la semaine durant lesquels vous voulez que la sortie fonctionne.

La centrale activera la sortie aux heures sélectionnées. Toutefois, si un utilisateur active la sortie alors qu'elle est « Off », celle-ci restera « On » jusqu'à ce que la centrale atteigne l'heure de désactivation suivante. Si un utilisateur désactive la sortie alors qu'elle est « On », celle-ci restera « Off » jusqu'à ce que la centrale atteigne l'heure d'activation suivante.

Si vous ne saisissez pas de valeurs dans Heure On/Heure Off/Jours, la sortie agit comme un simple interrupteur Marche/Arrêt sous le contrôle de l'utilisateur.

Menus « Options de MES » et « Partitions »

Système en mode Partielle ou Partition ?

Notez que l'i-on16 n'a pas de mode partition.

Lorsque de la première mise sous tension d'une nouvelle centrale (voir le *Guide d'installation*) ou lorsque vous restaurez la programmation par défaut d'une centrale (voir page 103), vous devez choisir entre un système en mode Partielle ou Partition.

Si vous choisissez le mode Partielle, le Menu installateur contient un sous menu « Options de MES ». Si vous choisissez le mode Partition, le Menu installateur contient alors le sous-menu « Partitions ».

Ces deux menus contiennent les mêmes options, mais organisées de manière légèrement différente :

Le sous-menu Options de MES contient toutes les options permettant de programmer les temporisations d'entrée et de sortie et le type d'alarme pour un système d'alarme simple ayant un niveau de mise en service Totale et **trois** niveaux de mise en service Partielle.

Le sous-menu Partitions contient une option pour chaque partition. Chaque partition se comporte comme un système d'alarme complet et indépendant. Toutefois, chaque partition a seulement une mise en service Totale et **une** mise en service Partielle.

Le tableau 2 de la page suivante présente l'organisation des Menus Options de MES et Partitions. Étant donné que de nombreuses options fonctionnent de la même manière dans ces deux menus, le tableau indique le numéro de la page où est décrite chaque option.

Note : Dans un système en mode Partielle, « Alarme Agression » apparaît dans le menu Options Système. Dans un système en mode Partition, « Alarme Agression » apparaît dans le sous-menu de chaque partition.

Tableau 2. Menus Options de MES et Partitions

3 OPTIONS DE MES	PAGE	3 PARTITIONS	PAGE
Marche Totale		Partition 1...nn (voir note 4)	
Nom	81	Nom	81
Mode de Sortie	81	Mode de Sortie	81
Tempo Dynamique (voir note 1)	84	Tempo Dynamique (voir note 1)	84
Tempo de Sortie (voir note 2)	84	Tempo de Sortie (voir note 2)	84
Tempo d'Entrée	84	Tempo d'Entrée	84
Retard sirène	85	Type d'alarme	84
Tempo sirène	85	Alarme Agression	84
Flash MES	84	Retard sirène	85
Flash MHS	84	Tempo sirène	85
		Flash MES	84
		Flash MHS	84
Partielle B		Sortie Partielle	81
Nom	81	Tempo Dynamique Part. (voir note 1)	84
Mode de Sortie	81	Tempo de Sortie Part. (voir note 2)	84
Tempo Dynamique (voir note 1)	84	Tempo Entrée Part.	84
Tempo de Sortie (voir note 2)	84	Type d'alarme Part.	84
Tempo d'Entrée	84	Retard Sir. Part.	85
Type d'alarme	84	Tempo Sir. Part.	85
Retard sirène	85	Partielle D. Issue	86
Tempo sirène	85	Partielle R. Entrée	86
Partielle D. Issue	86	Flash MES Partielle	86
Partielle R. Entrée	86	Flash MHS Partielle	84
Flash MES	84		
Flash MHS	84		
Partielles C, D (voir Partielle B)		Lien MES Totale	87
Calendrier MES (voir note 3)	87	Calendrier MES (voir note 3)	87

Notes :

1. Apparaît uniquement si le Mode de sortie est « Dernière Issue », « MES Verrou » ou « Exit Terminate ».
2. Apparaît uniquement si le Mode de sortie est « MES Tempo » ou « Silencieuse ».
3. Non disponible sur une centrale i-on16, i-on40 ou i-on30.
4. La centrale i-on160 peut gérer jusqu'à 20 partitions, l'i-on50 jusqu'à 5, l'i-on30 et i-on40 jusqu'à 4.

Notes sur les Options de MES Partielle

Dans un système en mode Partielle, pour que la mise en service partielle B soit fonctionnelle, il faut qu'au moins une zone soit programmée avec l'option Partielle B = « Oui », voir page 52.

De la même manière, pour que la mise en service partielle C soit fonctionnelle, il faut qu'au moins une zone soit programmée avec l'option Partielle C = « Oui ». Pour que la mise en service partielle D soit

fonctionnelle, il faut qu'au moins une zone soit programmée avec l'option Partielle D = « Oui ».

Dans un système en mode Partition, pour qu'une mise en service partielle fonctionne dans une partition, vous devez attribuer l'option « MES Partielle » à au moins une zone appartenant à cette partition.

Options

Note : Les paramètres par défaut pour ces options sont conformes à l'EN 50131, voir page 32. Les modifications apportées à certains des paramètres par défaut peuvent rendre le système non conforme.

Nom

Utilisez cette option pour attribuer un nom à Marche totale, Partielle ou Partition. La centrale présente ce nom à l'utilisateur pendant la mise en service.

Mode de Sortie

Les modes de sortie disponibles sont :

MES Tempo Utilisez cette option pour appliquer une temporisation à la mise en service du système. Utilisez le menu Tempo de Sortie (voir page 84) pour choisir la temporisation.

Note : Cette option n'est pas conforme à la norme BS8243:2010.

Dernière Issue Utilisez cette option pour que le système passe en service après la fermeture d'une porte équipée d'un contact (zone Dernière Issue). Notez que la temporisation de sortie est infinie dans cette option.

Note 1 : Si vous souhaitez utiliser le mode de sortie Dernière Issue lors d'une MES partielle, alors :

a) Assurez-vous d'inclure une zone ayant le type Dernière Issue parmi les zones de MES partielle.

b) Assurez-vous de sélectionner « Dernière Issue » dans Partielle D. Issue (voir page 86).

Note 2 : Si vous souhaitez utiliser le mode de sortie Dernière Issue pour une partition, assurez-vous d'inclure une zone ayant le type Dernière Issue dans la partition.

Note 3 : N'essayez pas d'utiliser un détecteur volumétrique comme Dernière Issue. Les détecteurs radio IR ont une période de « blocage » après chaque activation pour conserver l'énergie de la batterie. Lorsque vous mettez le système en service (total ou partiel), un IR peut être encore dans

l'incapacité d'envoyer un signal pour achever le processus de mise en service.

- Instantanée** Le système entre en service immédiatement sans aucune tonalité de mise en service. Le ou les claviers émettent une tonalité de confirmation lorsque le système entre en service.
- Silencieuse** Le système entre en service à la fin de la temporisation programmée dans le menu Tempo. d'Entrée/de Sortie, mais n'émet aucune tonalité de sortie. Lorsque le système entre en service, le clavier émet un double bip de confirmation.
- Le ou les claviers émettent un double bip de confirmation à la fin de tous les modes de mise en service.
- MES Verrou** Le mode de sortie MES Verrou affecte la mise en service et la mise hors service.
- Pour utiliser le mode de sortie MES Verrou, vous devez prévoir une zone MES Verrou reliée à un verrou approprié sur la dernière issue et vous devez également prévoir une zone Dernière Issue reliée à la dernière issue.
- Mise en service :** Pour mettre en service le système, l'utilisateur doit tout d'abord lancer la séquence de mise en service en utilisant un code d'accès ou un badge de proximité au niveau d'un clavier ou à l'aide d'une télécommande.
- La temporisation de sortie est infinie et se prolonge jusqu'à ce que l'utilisateur ferme la dernière issue, puis actionne un interrupteur relié à une zone MES Verrou (voir page 50). Pendant la sortie, la centrale émet la tonalité de sortie pour la ou les partitions sélectionnées.
- Lorsque l'utilisateur active la zone MES Verrou, la centrale met en service le système. La centrale lance également la temporisation dynamique (si elle est spécifiée, voir page 84) à la fin de laquelle toutes les zones PIR s'arment.
- De plus, la centrale :
- Convertit la zone Dernière Issue dans la partition en zone Alarme.

Enregistre l'activation de la zone MES Verrou dans l'historique.

Mise hors service : Si le système ou la partition est en service, lorsqu'un utilisateur désactive la zone MES Verrou, la centrale :

Enregistre l'ouverture de la zone MES Verrou dans l'historique.

Convertit à nouveau toute zone initialement programmée en Dernière Issue en Dernière Issue, de telle sorte que la temporisation d'entrée démarrera lorsque l'utilisateur ouvrira la porte d'entrée.

Déclenche une tonalité d'avertissement (distincte de la tonalité d'entrée).

Si l'utilisateur active à nouveau la zone MES Verrou sans lancer la temporisation d'entrée, la centrale convertit toutes les zones Dernière Issue en zones Alarme et arrête la tonalité d'avertissement.

Notes : Si vous sélectionnez MES Verrou comme mode de sortie, pour se conformer à la norme BS8243, vous devez programmer l'option « Après Entrée » sur « Jamais » pour désactiver la confirmation (voir page 96).

Exit
Terminate

Pour mettre en service le système, un utilisateur doit tout d'abord lancer la séquence de mise en service (en utilisant un code d'accès ou un badge de proximité au niveau d'un clavier ou à l'aide d'une télécommande), puis terminer la mise en service une fois qu'il a quitté la zone protégée en activant une zone Exit Terminate (voir page 50).

Lorsque l'utilisateur lance la mise en service, la temporisation de sortie est infinie et se prolonge jusqu'à ce que l'utilisateur active la zone Exit Terminate. Pendant la sortie, la centrale émet la tonalité de sortie pour la ou les partitions sélectionnées.

Dès que l'utilisateur active la zone Exit Terminate, la centrale met en service le système. La centrale lance également la temporisation dynamique (si elle est spécifiée, voir ci-dessous) à la fin de laquelle toutes les zones PIR s'arment.

Tempo Dynamique

Cette option vous permet de définir un délai de temporisation suffisant pour que les détecteurs se stabilisent avant la mise en service du système. Cette temporisation peut être nécessaire si les détecteurs sont déstabilisés par les déplacements d'air provoqués par la fermeture de la dernière issue.

Saisissez deux chiffres pour spécifier une durée en secondes, de 01 à 30.

Note : Cette option est disponible pour les modes de sortie Dernière Issue, MES Verrou et Exit Terminate uniquement.

Tempo de Sortie

La temporisation de sortie peut prendre n'importe quelle valeur entre 10 s et 120 s.

Note : Cette option est disponible uniquement pour les modes de sortie MES Tempo et Silencieuse.

Tempo d'entrée

La temporisation d'entrée peut prendre n'importe quelle valeur entre 10 s et 120 s. La temporisation d'entrée que vous sélectionnez dans cette option s'applique à la mise en service Totale et à toutes les mises en service Partielle.

Flash MES (Flash MES Partielle)

Lorsque cette option est programmée sur ON, la centrale active toute sortie programmée en Flash, ainsi que le flash associé à toute sirène radio 760ESO. Les sorties/flash sont actifs pendant trois secondes après la mise en service du système. L'option Flash MES s'applique à la mise en service Totale et à toutes les mises en service Partielle.

Flash MHS (Flash MHS Partielle)

Lorsque cette option est programmée sur ON, la centrale active toute sortie programmée en Flash, ainsi que le flash associé à toute sirène radio 760ESO. Les sorties/flash sont actifs pendant trois secondes après la mise hors service du système. L'option Flash MHS s'applique à la mise en service Totale et à toutes les mises en service Partielle.

Type d'alarme/Type d'alarme Part.

Vous pouvez sélectionner l'une des options suivantes :

Interne :	Claviers et haut-parleurs.
Sirène :	Claviers, haut-parleurs et sirène.
Sirène + Transmetteur	Claviers, haut-parleurs, sirène et transmission. Notez que tout Retard Sirène (voir page 85) s'applique au type d'alarme « Sirène+Transmetteur », mais pas au type « Interne » ou « Sirène ».

Alarme Agression

Au cours d'une alarme agression, la centrale déclenche des transmissions (à condition qu'un module de transmission soit installé et activé, ou que les sorties transmission soient raccordées à un transmetteur approprié et correctement programmées). Cette option contrôle l'alarme sonore associée.

Audible	Tout en déclenchant des transmissions, la centrale déclenche l'émission de tonalités d'alarme agression par les claviers et les haut-parleurs, et active toutes les sorties sirène. Les sirènes respectent la temporisation sirène (voir page 85). Les haut-parleurs fonctionnent jusqu'à ce qu'un utilisateur arrête l'alarme.
Silencieuse	La centrale maintient l'alarme agression silencieuse : aucune tonalité d'alarme n'est émise par les claviers ou les haut-parleurs et toutes les sorties sirène ou agression restent inactives. La centrale signale l'agression à l'aide d'un ou plusieurs dispositifs de transmission.
Affiché	Tous les claviers affichent immédiatement un message d'alerte agression (l'utilisateur n'a pas à saisir son code d'accès pour voir le message). Si plusieurs alarmes agression sont activées, le clavier fait défiler les messages d'alerte à intervalles d'une seconde environ. La centrale déclenche également les tonalités d'alarme agression, active toutes les sorties sirène et agression et déclenche des transmissions, comme décrit pour l'option « Audible ».

Notes :

- 1. Toutes les alarmes agression sont désactivées lorsque le système est dans le Menu installateur.*
- 2. Dans un système partitionné, l'option Alarme Agression s'applique à la partition en mode MES Totale et à la partition en mode Partielle.*

Retard Sirène

Lorsque le système (ou la partition) est en service et (par exemple) qu'un intrus pénètre dans une zone, le système attend pendant le Retard Sirène programmé avant de déclencher la sirène et les buzzers. Le système déclenche ensuite la sirène et les buzzers pendant la Durée Sirène programmée.

Notes :

- 1. Le Retard Sirène n'a aucun effet si le mode Type d'alarme ne nécessite pas de transmission et si un défaut ligne est détecté.*
- 2. Le Retard Sirène n'a également aucun effet si Options Système - Confirmation mode est programmé sur DD243 ou BS8243 et si Options Système - Confirmation - Sirène ON est réglé sur « Non confirmé » (voir page 97).*
- 3. Tout buzzer au niveau d'un clavier ou d'une extension qui est attribué à au moins deux partitions utilise le Retard Sirène le plus court programmé pour les partitions auxquelles la sonnerie est attribuée.*

Durée Sirène

Cette option modifie la durée pendant laquelle le système actionne la sirène et les buzzers durant une alarme.

Notes :

- 1. Les durées proposées sur l'afficheur s'appliquent à une sirène*

directement câblée à la centrale.

2. La sirène radio 760ESO retentit pendant l'une des trois durées fixes suivantes au cours d'une alarme : 5 secondes, 3 minutes ou 15 minutes. Ces durées fixes sont calculées pour prolonger la durée de vie de la batterie de la sirène radio.

3. Tout buzzer au niveau d'un clavier ou d'une extension qui est attribué à au moins deux partitions utilise la Durée Sirène la plus longue programmée pour les partitions auxquelles le buzzer est attribuée. La durée de fonctionnement des buzzers peut également être prolongée du plus long des Retards Sirène programmés pour les partitions attribuées.

Partielle D. Issue

Cette option contrôle la façon dont le système traitera les zones Dernière Issue lorsque le système est en marche partielle.

Dernière Issue Dans un système en mode Partielle, toutes les zones Dernière Issue ayant l'option MES Partielle B, C ou D continueront à fonctionner comme des zones Dernière Issue lorsque le système est en marche partielle.

Dans un système en mode Partition, toutes les zones Dernière Issue appartenant à la partition et ayant l'option MES Partielle continueront à fonctionner comme des zones Dernière Issue lorsque le système est en marche partielle.

Alarme Dans un système en mode Partielle, toutes les zones Dernière Issue ayant l'option MES Partielle B, C ou D fonctionneront comme des zones Alarme durant une mise en service partielle.

Dans un système en mode Partition, toutes les zones Dernière Issue appartenant à la partition et ayant l'option MES Partielle fonctionneront comme des zones Alarme durant une mise en service partielle.

Partielle R. Entrée

Cette option contrôle la façon dont le système traitera les zones Route d'Entrée lorsque le système est en marche partielle.

Route d'entrée Dans un système en mode Partielle, toutes les zones Route d'Entrée ayant l'option MES Partielle B, C ou D continueront à fonctionner comme des zones Route d'entrée lorsque le système est en marche partielle.

Dans un système en mode Partition, toutes les zones Route d'Entrée appartenant à la partition et ayant l'option MES Partielle continueront à fonctionner comme des zones Route d'Entrée

	lorsque le système est en marche partielle.
Dernière Issue	Dans un système en mode Partielle, toutes les zones Route d'Entrée ayant l'option MES Partielle B, C ou D fonctionneront comme des zones Dernière Issue lorsque le système est en marche partielle. Dans un système en mode Partition, toutes les zones Route d'Entrée appartenant à la partition et ayant l'option MES Partielle fonctionneront comme des zones Dernière Issue lorsque le système est en marche partielle.

Lien MES Totale

i-on 30 40 50 160

L'option Lien MES Totale est disponible sur les systèmes partitionnés. L'option Lien MES Totale vous permet de créer une Partition Commune. Voir l'Annexe II pour un exemple d'utilisation de la partition commune.

La partition 1 est toujours la partition commune. Vous pouvez établir un lien entre la partition 1 et n'importe quelle autre partition. Lorsque toutes les partitions liées sont en service, la centrale déclenche la mise en service totale de la partition 1. De plus, le système adopte le type d'alarme que vous avez programmé pour la partition 1.

Si vous souhaitez établir/supprimer un lien entre la partition 1 et de nombreuses partitions, vous pouvez utiliser l'option « Toute Partition » (entre la partition 2 et la dernière partition dans le menu) pour établir ou supprimer le lien entre la partition 1 et toutes les autres partitions en une seule fois. Une fois cette opération effectuée, vous pouvez alors parcourir la liste des partitions et modifier le lien si nécessaire.

Calendrier MES

i-on 50 160

L'option Calendrier MES vous permet de programmer la centrale pour mettre en service ou hors service le système d'alarme (ou des parties de celui-ci) à des heures fixes de la journée sur un cycle de sept jours. Si le système est configuré en mode Partielle, vous pouvez utiliser cette option pour une MES Totale ou une MES Partielle B, C ou D. Si le système est configuré en mode Partition, vous pouvez alors utiliser cette option pour une MES Totale ou une MES Partielle de n'importe quel ensemble de partitions.

Vous pouvez programmer deux éléments de base dans l'option Calendrier MES : « événement » et « exception ».

Chaque événement spécifie :

- Un nom de 12 caractères pour se rappeler l'objet de l'événement.
- Une heure sur l'horloge de 24 heures.
- Un ou plusieurs jours de la semaine.
- Une action (mise en service, mise en service partielle ou mise hors service).

Éventuellement, une ou plusieurs exceptions.

Une durée d'avertissement durant laquelle une tonalité d'avertissement peut retentir avant la mise en service du système.

Une tonalité d'avertissement que le système peut émettre pendant la durée d'avertissement.

Chaque exception définit une période pendant laquelle certains événements ne s'appliquent pas. Une exception a une heure et une date de début, une heure et une date de fin, et un nom. Vous établissez un lien entre des événements et des exceptions pendant la programmation des événements - voir ci-dessous.

La centrale i-on160 peut mémoriser jusqu'à 20 événements et 30 exceptions. La centrale i-on50 peut mémoriser jusqu'à 5 événements et 30 exceptions.

En utilisant les événements et les exceptions, vous pouvez programmer le système de façon à mettre en place des actions régulières pour chaque jour de la semaine, à l'exception des vacances (ou autres événements) qui arrivent à des moments bien connus au cours de l'année.

Note : Lorsque vous programmez le calendrier de MES, il est recommandé d'établir les exceptions en premier lieu, puis d'ajouter les événements.

Options du calendrier de MES

Ajout Événement

Utilisez cette option pour créer un événement. Lorsque vous sélectionnez cette option, la centrale vous guide à travers la série d'étapes suivante pour s'assurer que vous ajoutez toutes les informations nécessaires :

Nom Événement. Saisissez un nom de 12 caractères (ou appuyez sur ✓ pour conserver le nom par défaut).

Heure Événement. Utilisez l'horloge de 24 heures. Notez que si vous spécifiez une heure de début à moins de 10 minutes de l'heure courante affichée par l'horloge de la centrale (moins le nombre de minutes correspondant à l'alerte de mise en service automatique), l'événement ne prendra effet que le jour suivant. Notez également que l'heure « 00:00 » correspond à minuit, c'est-à-dire le début du jour suivant.

Jour Événement. Appuyez sur ▲ ou ▼ pour accéder à chaque jour de la semaine. Appuyez sur ◀ ou ▶ pour spécifier Oui (l'événement se produit ce jour-là) ou Non.

Actions Événement. En mode Partielle, appuyez sur ◀ ou ▶ pour choisir parmi : MES Totale, Partielle B (ou C ou D) et Arrêt.

Dans un système partitionné, l'afficheur du clavier présente une liste de partitions. Appuyez sur ▲ ou ▼ pour accéder à chaque partition. Appuyez sur ◀ ou ▶ pour sélectionner l'une des actions suivantes : MES Totale, Partielle ou Arrêt. Dans un système partitionné, un événement peut affecter plusieurs partitions.

Exceptions Evénem. Appuyez sur ▲ ou ▼ pour parcourir la liste des exceptions programmées. Appuyez sur ◀ ou ▶ pour spécifier Oui (l'exception s'applique à l'événement) ou Non (l'exception ne s'applique pas à l'événement).

Tempo Warning. Saisissez un nombre de minutes entre 1 et 30. Par défaut, la temporisation d'avertissement est de 10 minutes. Elle

correspond à la durée pendant laquelle la centrale émettra la tonalité d'avertissement avant le début de l'événement.

Tonalité Warning. Appuyez sur ▲ ou ▼ pour choisir entre Oui ou Non. Appuyez sur ✓ pour confirmer votre choix. Lorsque Non est sélectionné, la centrale n'émet PAS de tonalité d'avertissement pour l'événement (bien que la temporisation d'avertissement fonctionne). Le paramétrage d'usine par défaut est « Oui ».

Note : Si la tonalité d'avertissement pour une partition est engendrée par plusieurs événements se produisant en même temps et que l'UNE des tonalités est réglée sur « Audible », la tonalité sera audible.

Éditer Événement

Cette option vous permet d'apporter les modifications nécessaires sur certaines parties spécifiques d'un événement après sa programmation.

Effacer Événement

Utilisez cette option pour supprimer un événement.

Ajout Exception

Utilisez cette option pour créer une exception. Pendant le temps spécifié par l'exception, aucun des événements associés ne peut avoir lieu. Lorsque vous ajoutez une exception, la centrale vous guide à travers les étapes suivantes :

Nom. Saisissez un nom de 12 caractères. Donnez à l'exception un nom significatif qui vous permettra de vous rappeler l'objectif de son utilisation au moment d'établir le lien entre les événements et les exceptions.

Début Hr Exception. Saisissez l'heure de début au format 24 heures. (L'heure « 00:00 » correspond à minuit, c'est-à-dire le début d'une nouvelle journée).

Début Jr Exception. Saisissez le jour et le mois de début en chiffres (par exemple 31/12 pour le 31 décembre).

Fin Hr Exception. Saisissez l'heure de fin au format 24 heures. (L'heure « 00:00 » correspond à minuit, c'est-à-dire le début d'une nouvelle journée).

Fin Jr Exception. Saisissez le jour et le mois de fin en chiffres (par exemple 02/01 pour le 2 janvier).

Éditer Exception

Cette option vous permet d'apporter les modifications nécessaires sur certaines parties spécifiques d'une exception après sa programmation.

Supp. Exception

Utilisez cette option pour supprimer une exception.

Exemple de calendrier de MES

Exemple : un utilisateur souhaite que son système se mette en service chaque soir de la semaine à 19 h et se mette hors service à 5 h du matin. Pendant le weekend, le système doit se mettre hors service le samedi à 5 h du matin et en service à 13 h. Le système doit rester en service jusqu'au lundi à 5 h.

Pendant la période de Noël, le système doit rester en service du 24 décembre à 19 h jusqu'au 2 janvier à 5 h.

Pour cela, configurez les événements et exception suivants :

Événement 1	Nom : Mise hors service matin. Heure : 05:00. Action : Arrêt. Jours : lundi, mardi, mercredi, jeudi, vendredi, samedi.
Événement 2	Nom : Mise en service après-midi. Heure : 19:00. Action : MES Totale. Jours : lundi, mardi, mercredi, jeudi, vendredi.
Événement 3	Nom : Mise en service samedi. Heure : 13:00. Action : MES Totale. Jours : samedi.
Exception 1	Nom : Noël, Début heure : 23:55. Début Jour : 24 décembre. Fin Heure : 00:05. Fin Jour : 2 janvier.

Calendriers de MES en action

Pour décrire ce qui arrive lorsque la centrale atteint l'heure spécifiée dans un événement, il est plus simple de traiter les événements comme des mises en service ou hors service du système. En réalité, un événement peut effectuer les deux tâches en même temps sur des partitions différentes.

Événements de mise en service. Lorsque la centrale atteint l'heure de début de temporisation d'avertissement qui a été programmée pour un événement de mise en service, elle déclenche la tonalité d'avertissement de mise en service automatique sur les claviers et les haut-parleurs attribués à la (aux) partition(s) spécifiée(s) dans l'événement. La centrale active également toutes les sorties de type « Attention MES Auto » (voir page 75).

Lorsque l'alerte de mise en service automatique se termine, la centrale arrête la tonalité d'avertissement, met en service la (les) partition(s) affectée(s) sans délai supplémentaire, désactive toutes les sorties « Attention MES Auto » et active toutes les sorties « MES ». Le système enregistre dans l'historique une mise en service automatique en tant que « MES Système Auto » avec le numéro de la ou des partitions affectées.

Mise en service différée. Durant l'alerte de mise en service automatique, un utilisateur peut interrompre le processus de mise en service. Pour ce faire, il doit saisir son code d'accès sur un clavier (ou présenter un badge de proximité). L'utilisateur peut ensuite réaliser l'une des opérations suivantes :

- Appuyer sur ◀ ou ▶ pour voir le détail des partitions sur le point d'être mises en service.
- Appuyer sur ✕ pour laisser se dérouler l'événement de mise en service.
- Appuyer sur ✓ pour différer la mise en service de 30 minutes. Notez que l'utilisateur doit appartenir à la partition devant être mise en service.
- Appuyer sur la touche Menu pour accéder au menu de mise en service afin de mettre en service une autre partition non impliquée dans l'événement de mise en service actuel. Notez que si l'utilisateur est attribué à une seule partition, celle-ci peut se mettre en service immédiatement.

Si l'alerte de mise en service automatique a été différée par un utilisateur, la centrale arrête l'alerte et reporte tout événement associé de mise en service de 30 minutes. A l'heure d'alerte programmée, la centrale lance à nouveau le compte à rebours d'alerte de mise en service. Les utilisateurs peuvent différer trois fois une mise en service automatique de cette manière. Après le troisième report, la centrale met en service le système.

Notez que le report de la mise en service ne diffère PAS les événements de mise hors service.

En cas de défaut à la mise en service. Lorsqu'un défaut empêche la mise en service normale du système, un événement de mise en service automatique échouera également. Dix minutes avant l'heure programmée pour un événement de mise en service, la centrale déclenchera l'alerte de mise en service automatique comme d'habitude, mais à l'heure de la mise en service, la centrale ne mettra pas le système en service. La centrale enregistrera la défaillance dans l'historique en tant que « Défaut MES ». En même temps, la centrale activera toute sortie programmée en type « Défaut MES ».

Notez que si vous attribuez à des zones l'option « Isolation forcée », la centrale isolera ces zones si elles sont actives pendant un événement de mise en service programmé.

Événements de mise hors service. Lorsque la centrale atteint l'heure programmée pour un événement de mise hors service, la centrale met hors service toutes les partitions programmées pour être mises hors service. Il n'existe pas d'indication d'avertissement spécifique pour la mise hors service automatique de partitions dans le cadre d'un événement du calendrier.

Mise en service/hors service manuelle et calendriers de MES/MHS. Si un utilisateur met en service une partition normalement programmée pour une mise en service automatique, la partition reste en service lorsque l'heure de mise en service automatique est atteinte. De la même manière, si un utilisateur met hors service une partition avant l'événement de mise hors service automatique, la partition reste hors service. Les mises en service et hors service manuelles de partitions contrôlées par des calendriers de MES/MHS ne modifient pas les heures programmées dans les événements du calendrier.

Limites des calendriers de MES/MHS.

N'oubliez pas les points suivants lorsque vous programmez des événements :

1. Vous ne pouvez pas programmer un événement pour faire passer le système ou la partition d'un niveau de MES partielle à un autre. Vous devez programmer un événement pour mettre le système ou la partition hors service en premier lieu, puis un autre événement pour mettre en service le système ou la partition à un autre niveau de MES partielle. Par exemple, si l'événement A déclenche une MES partielle du système (ou d'une partition), vous ne pouvez pas programmer l'événement B pour qu'il déclenche une MES totale du système. Vous devez programmer l'événement B pour mettre hors service le système, puis utiliser l'événement C pour la MES totale du système.
2. Si vous mettez hors service une partition, puis la remettez en service, vous devez programmer l'événement de mise en service pour qu'il se produise au moins 10 minutes après l'événement de mise hors service.

Options Système

Cette section du menu Installateur contient une série d'options qui affectent le fonctionnement du système d'alarme dans son ensemble.

Note : Les paramètres par défaut pour ces options sont conformes à l'EN 50131, voir page 32. Les modifications apportées à certains des paramètres par défaut peuvent rendre le système non conforme.

Zones Filaires

Fon 30 40 50 160

Normalement, la centrale vous demande de sélectionner le type de câblage des zones lors de la première mise sous tension, ou lorsque vous rétablissez la programmation par défaut de la centrale (voir page 16). Ce sous-menu vous permet de modifier le type de câblage des zones pour la centrale ou pour l'ensemble du système. Il existe deux options :

Zones Centrale Cette option vous permet de changer le type de câblage des zones de la centrale.

Toutes Zones Cette option vous permet de changer le type de câblage des zones pour l'ensemble du système.

Pour les deux options, les choix disponibles sont les suivants : 2k2/4k7, 1k0/1k0, 2k2/2k2, 4k7/4k7, 4-fils NF ou 2-fils NF.

Si vous sélectionnez « 4-Fils NF », la centrale et/ou les extensions offre cinq zones filaires numérotées de 1 à 5.

Il existe plusieurs options de valeurs de résistance pour un câblage ZFS : l'afficheur du clavier indique les valeurs de résistance du contact d'alarme/de résistance d'extrémité de ligne pour chaque option.

Si vous sélectionnez l'une des options Centrale - ZFS, la centrale offre 10 zones filaires, numérotées de 0 à 9.

Si vous sélectionnez l'une des options Système - ZFS, toutes les extensions filaires offrent 10 zones filaires, numérotées de 0 à 9.

Vous pouvez modifier le type de câblage de chaque extension filaire individuellement, voir page 56.

Note : Assurez-vous que toutes les zones sont correctement câblées pour le type de câblage choisi.

Voir le *Guide d'installation* pour les détails relatifs au câblage.

Utilisateur

Pour permettre aux utilisateurs d'accéder aux diverses fonctionnalités du système, sélectionnez *Options Système – Utilisateur*. Appuyez sur la touche ▲ ou ▼ pour faire défiler la liste sur l'afficheur. Pour autoriser l'accès, appuyez de façon répétée sur ► jusqu'à ce que « Oui » apparaisse à côté de l'option sélectionnée. Pour refuser l'accès, appuyez de façon répétée sur ► jusqu'à ce que « Non » apparaisse à côté de l'option sélectionnée. Appuyez sur ✓ lorsque vous avez fini.

Agression

Cette option permet aux utilisateurs de déclencher une alarme agression à partir des claviers en appuyant simultanément sur les deux touches dédiées. Cette option s'applique à tous les claviers filaires et radio et n'est pas affectée par l'attribution des claviers à des partitions spécifiques.

Oui Les touches Agression de tous les claviers sont fonctionnelles.

Non Les touches Agression sont désactivées.

Notes :

1. Si l'option Confirmation Agression a été activée dans Options Système – Confirmation – BS8243, deux événements AGR séparés sont nécessaires pendant la temporisation de confirmation pour déclencher une alarme agression. Voir page 99 pour la temporisation de confirmation d'agression.

2. Pour déclencher des AGR à partir d'une télécommande porte-clés FOB-2W-4B dans les centrales GB, vous devez tout d'abord programmer Options Système - Confirmation Mode en Basique (voir page 95). Les centrales EUR utilisent toujours le mode de confirmation Basique. Un utilisateur Maître doit donc programmer l'option Menu Utilisateur - Système – Télécommande – Fonction AGR sur « Oui ». (L'option du menu n'apparaît PAS si le mode de confirmation est DD243 ou BS8243.)

MES Rapide

Note : Si vous activez les touches de MES rapide, la centrale n'est plus conforme à l'EN 50131.

Cette option contrôle le fonctionnement des touches A, B, C ou D.

Oui Il est possible de mettre le système en service en appuyant sur la touche A, B, C ou D sans saisir de code d'accès.

Non L'utilisateur doit saisir un code d'accès (ou présenter un badge) avant d'appuyer sur la touche A, B, C ou D.

Isolation

Cette option permet aux utilisateurs d'isoler une zone activée (dont les contacts d'alarme sont ouverts) lors de la mise en service du système. La zone doit disposer de l'option Isolable (voir page 52).

Oui En appuyant sur ✓, l'utilisateur peut mettre en service le système si des zones disposant de l'option isolation autorisée sont activées.

Non L'utilisateur doit se rendre dans le menu Isolation pour mettre en service le système si une zone est activée.

Code Util. requis

Utilisez cette option pour vous assurer que l'installateur ou l'agent de maintenance ne peut accéder à la programmation du système qu'en présence d'un utilisateur :

Oui Après que l'installateur/agent de maintenance a entré son code d'accès, le système demande un code d'accès utilisateur avant de permettre l'accès au Menu installateur.

Non L'installateur/agent de maintenance peut entrer dans le Menu installateur en tapant simplement son propre code.

Note : Si vous sélectionnez cette valeur, la centrale n'est plus conforme à l'EN 50131. Cette valeur est conforme à la norme BS8243 uniquement si l'utilisateur a donné son consentement écrit.

Téléco. Bi-Dir

Utilisez cette option pour déterminer si la centrale peut envoyer des messages d'état à la télécommande bidirectionnelle (FOB-2W-4B).

Contrainte ON

Cette option permet aux utilisateurs Maîtres de créer des types d'utilisateur Contrainte. Un code de contrainte peut mettre en service et hors service le système de la même manière qu'un Utilisateur. Toutefois, chaque fois que le code est utilisé, la centrale déclenche une sortie Agression et une sortie Contrainte. De plus, la centrale transmet un signal AGR ou Contrainte, selon le cas, ainsi qu'un événement de mise en service ou hors service.

Oui Les utilisateurs Maîtres peuvent créer des types d'utilisateur Contrainte.

Non Le type d'utilisateur Contrainte n'est pas disponible pour les utilisateurs.

RAZ Util.

Cette option du menu détermine dans quelles circonstances un utilisateur ou l'installateur peut réinitialiser le système après une alarme.

Zone Alarmes

(Apparaît si *Options Système – Confirmation – Confirmation Mode* est programmé en « Basique », voir page 95.)

Oui L'utilisateur peut réinitialiser le système après qu'une alarme a été déclenchée par le circuit d'alarme d'une zone.

Non L'installateur doit réinitialiser le système après qu'une alarme a été déclenchée par le circuit d'alarme d'une zone. Voir aussi « RAZ Distant » à la page 95.

Note : Si un utilisateur met le système hors service pendant une alarme, mais avant la fin de la période d'abandon, il peut réinitialiser le système (voir page 106).

AP Zone

Oui L'utilisateur peut réinitialiser le système après qu'une alarme a été déclenchée par les circuits d'autoprotection de zone.

Non L'installateur doit réinitialiser le système après qu'une alarme a été déclenchée par les circuits d'autoprotection de zone. La période d'abandon ne s'applique pas.

Note : Ce paramétrage est requis pour l'homologation INCERT.

AP Système

Une AP système peut être causée par l'un des éléments suivants :

AP Centrale	Actionnement du contact d'autoprotection à l'ouverture/arrachement.
AP Claviers	Actionnement des contacts d'autoprotection à l'ouverture/arrachement des claviers filaires.
AP Claviers radio	Actionnement des contacts d'autoprotection à l'ouverture/arrachement des claviers radio.
AP Sirène externe	Actionnement du contact d'autoprotection à l'ouverture de la borne TR et 0 volt.
Brouillage ou Supervision	Détection d'un brouillage ou d'un défaut de supervision lorsque l'une de ces options est programmée en « Autoprotection », voir page 106.

Les options disponibles sont :

- Oui L'utilisateur peut réinitialiser le système après qu'une alarme d'autoprotection a été déclenchée.
- Non L'installateur doit réinitialiser le système après une alarme d'autoprotection système. La période d'abandon ne s'applique pas.

Note : Ce paramétrage est requis pour l'homologation INCERT.

Si quelque chose active l'une des autoprotections ci-dessus alors que le système est en service, la centrale la classe en tant qu'alarme non confirmée ou confirmée. La réinitialisation suit l'option RAZ alarme et PAS l'autoprotection.

RAZ Distant (RAZ RedCare, Non utilisable en France)

Si vous sélectionnez NON pour l'une des autoprotections système ci-dessus, lorsque ce type d'autoprotection se produit, la centrale active le picot d'entrée RAZ Distant sur le connecteur pour transmetteur externe. Après une alarme, l'utilisateur peut arrêter les sirènes, mais pour réinitialiser le système, il doit d'abord contacter le centre de télésurveillance. Ce dernier (après avoir vérifié l'identité de l'utilisateur) peut envoyer un signal de +12 V à l'entrée RAZ Distant au moyen du transmetteur externe. A réception du signal, la centrale permet à l'utilisateur de réinitialiser le système.

Si le centre de télésurveillance envoie le signal de +12 V et que celui-ci revient à +0 V avant que l'utilisateur n'ait réinitialisé le système, la centrale se rappelle que le signal a été envoyé et permet encore à l'utilisateur de réinitialiser le système en utilisant son code d'accès normal.

Confirmation (versions EUR)

Si vous utilisez une version -EUR de la centrale, celle-ci activera toute sortie programmée en « Alarme confirmée » si une seconde zone est activée alors que le système est en alarme. La seconde zone doit appartenir à la partition en alarme. L'installateur peut également déterminer si les utilisateurs sont autorisés à réinitialiser le système après une alarme de zone, voir page 94.

Notes :

1. La version européenne de la version 4 ne prend pas en charge une alarme agression confirmée.
2. L'utilisateur Maître peut activer ou désactiver les fonctions AGR pour la télécommande porte-clés FOB-2W-4B en utilisant l'option « Menu Utilisateur – Système – Télécommandes – Fonction AGR ».

Deux options sont disponibles pour contrôler les buzzers et la sirène :

HP ON

- Non Lorsque le système est en service, la centrale déclenche les buzzers internes lorsqu'une alarme non confirmée se produit.
- Confirmé Lorsque le système est en service, la centrale ne déclenche pas les buzzers internes jusqu'à ce qu'une alarme confirmée se produise.

Note : La centrale ne vous permettra pas de sélectionner « HP ON - Confirmé » en même temps que « Sirène ON - Non Confirmé ».

Sirène ON

- Non La centrale déclenche la sirène pour toutes les alarmes (et ignore tout Retard Sirène).
- Confirmé Lorsque le système est en service, la centrale ne déclenche pas la (les) sirène(s) jusqu'à ce qu'une alarme confirmée se produise.

Note : La centrale ne vous permettra pas de sélectionner « Sirène ON - Non Confirmé » en même temps que « HP ON - Confirmé ».

Tempo Confirmation

Cette option détermine la durée de la temporisation de confirmation pour les alarmes intrusion. Vous pouvez sélectionner n'importe quelle durée entre 1 et 60 minutes.

Note : Les temporisations de confirmation comprises entre 1 et 29 minutes ne sont pas conformes à la norme DD243 ou BS8243.

Après Entrée

- Jamais La centrale désactive la confirmation d'alarme si l'utilisateur entre par la porte d'entrée (utilisé pour DD243:2004, paragraphes 6.4.2 et 6.4.4 et DD8243:2010).
- 1 Zone La centrale déclenche une alarme confirmée si l'intrus active une ou plusieurs zones, non situées sur la route d'entrée, après avoir pénétré dans les locaux par la zone Dernière issue.
- 2 Zones La centrale déclenche une alarme confirmée si l'intrus active deux zones (ou plus), non situées sur la route d'entrée, après avoir pénétré dans les locaux par la zone Dernière issue (utilisé pour DD243:2004, paragraphe 6.4.5). *Note : Cette option n'est pas visible si vous avez sélectionné BS8243 dans Confirmation Mode.*

Entrée Clav. Bloqué

Cette option détermine si l'utilisateur peut mettre le système hors service en saisissant un code d'accès après avoir ouvert la porte d'entrée.

- Off L'utilisateur peut saisir un code d'accès sur le clavier après avoir ouvert la porte d'entrée (utilisé pour DD243:2004, paragraphe 6.4.4).
- On L'utilisateur doit mettre le système hors service par un autre moyen que le clavier, par exemple un badge de proximité, une télécommande ou un interrupteur à clé (utilisé pour DD243:2004, paragraphe 6.4.5 et BS8243:2010, 6.4.5b).

Notes :

- 1) Cette option n'a aucun effet si le type d'alarme (pour une MES totale ou partielle) sélectionné est « Sirène » ou « Interne ». Dans ce cas, l'utilisateur sera encore en mesure de mettre le système hors service en utilisant un code d'accès. L'option Entrée Clav. Bloqué est destinée à être utilisée lorsque le système peut déclencher une intervention de la police.
- 2) Dans un système partitionné, Cooper Security vous conseille d'associer l'option Entrée Clav. Bloqué aux Utilisateurs de la partition. L'utilisateur Maître ou les Utilisateurs peuvent mettre une partition hors service à partir d'un clavier qui n'est pas spécifiquement attribué à la partition, et ainsi ignorer l'option Entrée Clav. Bloqué.

HP ON

- Non Lorsque le système est en service, la centrale déclenche les buzzers internes lorsqu'une alarme non confirmée se produit.
- Confirmé Lorsque le système est en service, la centrale ne déclenche pas les buzzers internes jusqu'à ce qu'une alarme confirmée se produise.

Note : La centrale ne vous permettra pas de sélectionner « HP ON - Confirmé » en même temps que « Sirène ON - Non Confirmé ».

Sirène ON

- Non La centrale déclenche la sirène pour toutes les alarmes (et ignore tout Retard Sirène).
- Confirmé Lorsque le système est en service, la centrale ne déclenche pas la (les) sirène(s) jusqu'à ce qu'une alarme confirmée se produise.

Note : La centrale ne vous permettra pas de sélectionner « Sirène ON - Non Confirmé » en même temps que « HP ON - Confirmé ».

Retard Sirène et DD243/BS8243 (UK seulement)

Les options HP ON et Sirène ON sont toutes deux affectées par les options Tempo Sirène et Retard Sirène (voir page 85), comme suit :

HP ON Non Confirmé/Sirène ON Non Confirmé

Alarme non confirmée : les buzzers internes et les sirènes se déclenchent immédiatement et fonctionnent pendant la durée programmée (voir page 85).

Alarme confirmée : la centrale déclenche à nouveau les sirènes et les buzzers internes, qui fonctionnent pendant toute la durée programmée (même si la temporisation a pris fin plus tôt).

HP ON Non Confirmé/Sirène ON Confirmé

Alarme non confirmée : les buzzers internes se déclenchent immédiatement et fonctionnent pendant la durée programmée.

Alarme confirmée : la centrale attend pendant le retard sirène programmé (voir page 85), puis déclenche les buzzers internes et les sirènes extérieures. Celles-ci fonctionnent pendant la durée programmée.

HP ON Confirmé/Sirène ON Confirmé

Alarme non confirmée : Pas de buzzer ni de sirène.

Alarme confirmée : la centrale attend pendant le Retard Sirène, puis déclenche les buzzers internes et les sirènes extérieures. Les sirènes et les buzzers fonctionnent pendant la durée programmée.

RAZ Non Confirmé

Si vous sélectionnez « DD243 » ou « BS8243 » pour Confirmation Mode, cette option ignore *Options Système - RAZ Util. – Zone Alarmes* (voir page 94). Vous pouvez ensuite utiliser les options ci-dessous :

Utilisateur L'utilisateur peut réinitialiser le système après une alarme non confirmée.

Installateur L'utilisateur ne peut pas réinitialiser le système après une alarme non confirmée, l'installateur doit s'en charger.

Notes :

1. *Si un utilisateur provoque une alarme nécessitant une réinitialisation du système par l'installateur, il dispose d'un délai pour interrompre l'alarme et réinitialiser lui-même le système. Le délai autorisé pour interrompre l'alarme peut être fixé par Tempo Abandon, voir page 106.*
2. *Ces options s'appliquent aux alarmes intrusion et pas aux alarmes agression.*

RAZ Confirmé

Si vous sélectionnez « DD243 » ou « BS8243 » pour Confirmation Mode, cette option ignore *Options Système - RAZ Util. – Zone Alarmes* (voir page 94). Vous pouvez ensuite utiliser les options ci-dessous :

Utilisateur L'utilisateur peut réinitialiser le système après une alarme confirmée.

Installateur L'utilisateur ne peut pas réinitialiser le système après une alarme confirmée, l'installateur doit s'en charger.

Notes :

1. *Si un utilisateur provoque une alarme nécessitant une réinitialisation du système par l'installateur, il dispose d'un délai pour interrompre l'alarme et réinitialiser lui-même le système. Le délai autorisé pour interrompre l'alarme peut être fixé par Tempo Abandon, voir page 106.*
2. *Ces options s'appliquent aux alarmes intrusion et pas aux alarmes agression. Toutefois, si une alarme agression confirmée est déclenchée par une autoprotection initiale, et que la RAZ AP est programmée sur « Installateur », l'installateur devra réinitialiser le système après cette alarme agression.*

Tempo Confirm AGR

Cette option détermine la durée de la temporisation de confirmation pour les alarmes agression (AGR) confirmées. Vous pouvez saisir n'importe quelle durée comprise entre 8 heures au minimum et 20 heures au maximum.

Notez que la durée doit être comprise entre 8 et 20 heures pour se conformer à la norme BS8243:2010, 5.4.1.2.

Si la temporisation de confirmation se termine après une alarme agression non confirmée et que l'émetteur agression est encore actif, la centrale isole le dispositif actif et transmet le message « AGR Isolé » au centre de télésurveillance. Si le système est hors service, la centrale affiche une alerte au niveau des claviers appropriés.

Si vous souhaitez générer une AGR confirmée à des fins d'essai uniquement, vous pouvez programmer la temporisation de confirmation d'AGR à « 0 ». Veuillez noter que ce paramétrage n'est pas conforme à la norme BS8243:2010, 5.4.1.2.

AP = AP

Cette option a pour objet d'assurer une stricte conformité à la norme BS8243 lors de la signalisation de défauts d'autoprotection aux centres de télésurveillance. Il existe deux options :

- | | |
|-----|--|
| Oui | Lorsqu'un défaut d'autoprotection non confirmé se produit, la centrale transmet un signal « Autoprotection » au centre de télésurveillance et active toute sortie programmée en « AP ». |
| Non | Lorsqu'un défaut d'autoprotection non confirmé se produit, la centrale transmet les signaux « Autoprotection », « Défaut Général » et « Vol » au centre de télésurveillance. De plus, elle active toute sortie programmée en « AP » et « Défaut Général ». (Voir aussi Brouillage à la page 107 et Supervision à la page 106.) |

Note : Cette option n'est pas conforme à la norme BS8243.

Cette option apparaît uniquement si Confirmation Mode est programmé sur « BS8243 », et initialement programmé sur « Oui ». L'option est programmée sur « Non » et masquée lorsque Confirmation Mode est programmé sur « Basique » ou « DD243 ».

Profils

Icon 16 40

Sur les centrales i-on16 et i-on40, cette option charge un ensemble standard pour tous les noms, et configure d'autres options. Après avoir chargé le profil, vous pouvez modifier n'importe lequel des paramètres pour l'adapter à une installation particulière.

Masquage

Icon 30 40 50 160

Cette option vous permet de contrôler si le système réagit à des événements de masquage ou de défaut de fonctionnement de détecteurs qui sont capables

de reporter ce type d'information, sont correctement connectés au système et sont programmés avec l'option « Masquage ». Les options disponibles sont :

- Off Le système masque l'option de zone « Masquage » et le menu *Options Système – Masquage Ignoré*. Le système traite les signaux de masquage émis par les détecteurs ZFS comme des alarmes ou des autoprotections en fonction de la valeur de la résistance.
- On L'option de zone « Masquage » est disponible et l'option de menu « Masquage Ignoré » est visible.

Le détecteur doit utiliser un câblage 2K2/4K7 ZFS avec une seule paire de contacts et signaler des conditions de masquage par une résistance nominale 9k1. La figure 9 montre la gamme de résistances utilisée pour la signalisation du « masquage », et la façon dont cette gamme varie lorsque le Masquage est activé ou désactivé.

Gamme de résistance pour les zones équilibrées

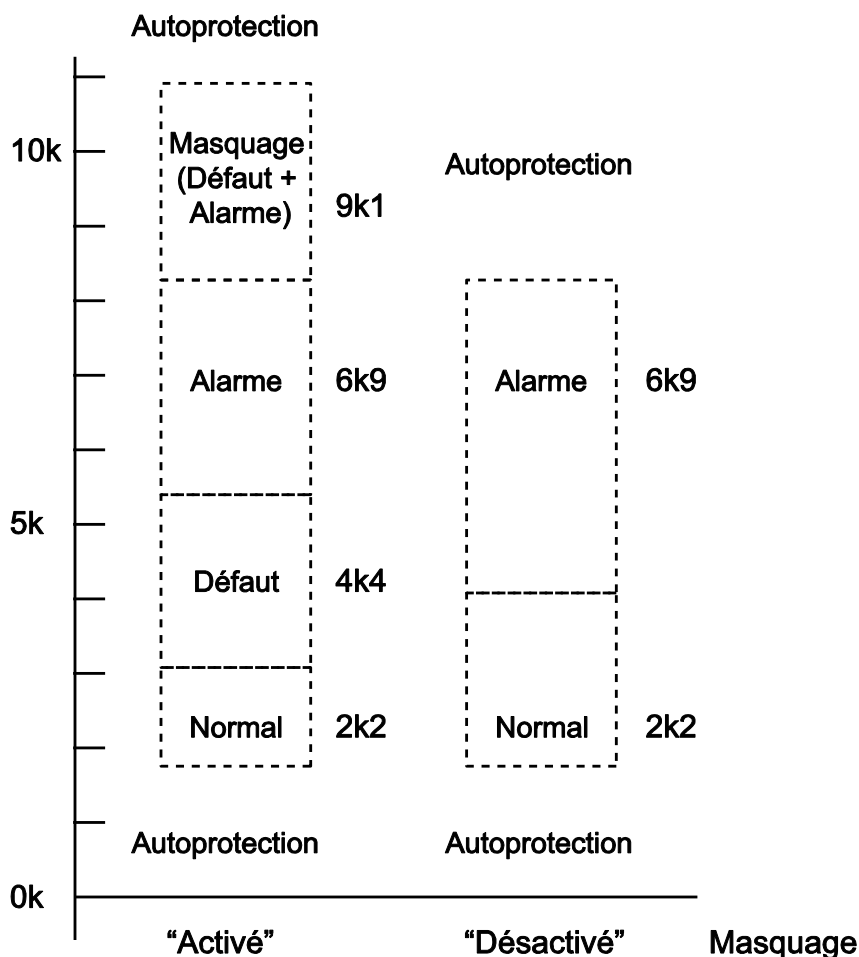

Figure 9. Bandes de résistance pour détecteurs ZFS

Notez qu'un installateur peut câbler les résistances aux contacts d'un détecteur à boucle fermée ayant une sortie Défaut (ou Anomalie) afin d'utiliser la signalisation ZFS (voir *Boucles supervisées* dans le Guide d'installation de la centrale). Le détecteur doit signaler un masquage en fermant les contacts Alarme et Défaut.

Lorsque le masquage est activé, le type d'alarme varie selon que le système est en service ou hors service, et en fonction de la gamme de résistances utilisée par le détecteur pour la signalisation.

Lorsque le système est **hors service** :

Sortie du Réponse détecteur

Masquage (9k1) La centrale traite l'événement de masquage comme un défaut. Elle active toutes les sorties programmées en Défaut Général ou Masquage et génère une alerte sur les claviers.

Un utilisateur peut réinitialiser le système une fois que le masquage a disparu.

Défaut (4k4) La centrale traite l'événement de masquage comme un défaut. Elle active toutes les sorties programmées en Défaut Général et génère une alerte sur les claviers.

Sur un système de grade de sécurité 3, l'installateur doit réinitialiser l'alerte. Sur un système de grade de sécurité 2, la capacité de réinitialisation de l'alerte est régie par l'option *Options Système - RAZ Util. - AP Système*, voir page 94.

Lorsque le système est **en service** :

Sortie du Réponse détecteur

Masquage (9k1) La centrale traite un événement de masquage comme une alarme (et active également toute sortie programmée en Masquage). Cela signalera une alarme non confirmée ou confirmera une alarme non confirmée en suspens. Les événements non confirmés et confirmés doivent provenir de détecteurs différents.

La capacité à réinitialiser le système après l'alarme est régie par l'option *Options Système - RAZ Util. - Zone Alarmes*, voir page 94.

Défaut (4k4) La centrale traite l'événement de masquage comme un défaut. Elle active toutes les sorties programmées en Défaut Général et génère une alerte sur les claviers.

Sur un système de grade de sécurité 3, l'installateur doit réinitialiser l'alerte. Sur un système de grade de sécurité 2, la capacité de réinitialisation de l'alerte est régie par l'option *Options Système - RAZ Util. - AP Système*, voir page 94.

Masquage Ignoré

On 30 40 50 160

Cette option définit la façon dont l'utilisateur peut répondre à un défaut de masquage signalé par la centrale. Il existe deux options :

On L'utilisateur peut ignorer le défaut de masquage pour mettre en service le système.

Off L'utilisateur ne peut pas ignorer le défaut de masquage pour mettre en service le système. Le système ne peut pas être mis en service tant que le défaut de masquage est présent.

Langage

La centrale peut utiliser différentes langues pour l'affichage. Pour modifier la langue, sélectionnez *Options Système – Langage*.

Le changement de langue n'a aucune incidence sur les noms mémorisés pour les MES totale/partielle, les détecteurs, les sorties ou les utilisateurs, et ne modifie pas les paramètres par défaut.

RAZ Programme

Programme Défaut

fon 30 50 160

Cette option du menu vous permet de restaurer les paramètres par défaut de parties de la programmation de la centrale, sans affecter l'ensemble du système. A partir de ce menu, vous pouvez choisir de restaurer les paramètres par défaut d'un ou plusieurs des éléments suivants :

Sélectionnez cette option : La centrale supprime :

Utilisateur Tous les codes d'accès utilisateur, les émetteurs aggression, les badges de proximité et les télécommandes. Le code d'accès de l'utilisateur 01 devient 1234 et le code d'accès installateur 7890 (123456 et 567890 pour les codes d'accès à six chiffres). Cette option a le même effet que le rétablissement de l'alimentation de la centrale en court-circuitant les picots de RAZ Codes.

Notes :

1. **fon** 50 160 Vous pouvez sélectionner des codes d'accès à quatre ou six chiffres en utilisant cette option. Des codes d'accès à six chiffres sont requis pour le grade de sécurité 3.
2. Si vous souhaitez que le clavier radio i-rk01 utilise des codes d'accès à quatre ou six chiffres, voir l'Annexe V à la page 232.

Zones Toutes les informations relatives aux zones : types, options et partitions. Pour les zones radio, la centrale garde l'identité de tous les détecteurs radio préalablement enregistrés.

Périphériques Radio L'identité de tous les périphériques radio enregistrés.
Lorsque vous entrez dans le menu « Périphériques radio », la ligne inférieure de l'afficheur du clavier présente la première d'une liste d'options. Chaque option peut être associée à « Oui » ou « Non » en fin de ligne.
Parcourez la liste des options à l'aide des touches ▲ ou

▼. Alternez entre « Oui » et « Non » en appuyant sur ► ou ◀. Lorsque vous avez fini votre sélection, appuyez sur ✓ pour que la centrale applique vos choix.

Les options disponibles sont :

Tous Périphériques : Supprimer chaque périphérique radio enregistré par le système.

Détecteurs : Supprimer uniquement les détecteurs radio.
Sirène Ext. : Supprimer uniquement les sirènes extérieures.

Claviers : Supprimer uniquement tous les claviers radio.

WAM : Supprimer tous les WAM.

Sorties	Toute la programmation relative aux sorties.
Info Marche	Toute la programmation relative aux options de mise en service.
Options Système	Toute la programmation relative aux options système.
Transmissions	Toute la programmation relative aux transmissions.

Prog. Usine

Si vous souhaitez supprimer toute la programmation d'une centrale (éventuellement pour la réinstaller sur un autre site ou pour mettre à jour le logiciel d'exploitation), sélectionnez cette option.

Notez que l'option Prog. Usine efface tous les périphériques radio, les noms et les textes mémorisés. Toutefois, l'option Prog. Usine n'efface pas l'historique et ne supprime pas les utilisateurs.

i-on 30 40 50 160 Vous pouvez effectuer une sauvegarde de la programmation avant de rétablir la programmation d'usine. Pour cela, vous pouvez connecter un ordinateur à la centrale et utiliser le logiciel I-on Downloader (avec une connexion USB locale) ou l'interface du navigateur Web (avec une connexion Ethernet locale). Notez que l'i-on30 n'a pas de connecteurs Ethernet et de web serveur.

Vous ne pouvez pas sauvegarder les détails de programmation d'une centrale i-on16.

Pays

(Cette option apparaît uniquement sur les versions EUR.) Chaque pays a des paramètres différents pour les transmissions téléphoniques et la signalisation des alarmes. Pendant la procédure de rétablissement de la programmation d'usine (voir page 16), il vous sera demandé de choisir les paramètres par défaut pour un pays donné.

Changer le pays ne modifie pas la langue utilisée par l'afficheur.

Nom Installateur

Ce champ contrôle le nom d'utilisateur employé par l'écran d'ouverture de session sur le Web Serveur i-on. Lorsque vous vous connectez au Web Serveur, vous devez saisir dans le champ nom d'utilisateur le même texte que celui programmé dans le champ Nom Installateur. Notez que le champ Nom

d'utilisateur à l'ouverture d'une session sur le Web Serveur est sensible à la casse (majuscules et minuscules).

Notez que l'i-on16, l'i-on30 ne fournissent pas de Web Serveur.

Code Installateur

Par défaut, le code d'accès Installateur est 7890 (ou 567890 pour un code d'accès à six chiffres). Cooper Security vous recommande de changer ce code. Pour changer le code d'accès Installateur, sélectionnez *Options Système -Code Installateur*.

Le code installateur vous permet d'accéder au Menu installateur et d'effectuer une RAZ Installateur. Toutefois, le code installateur ne vous permet pas de mettre le système en service ou hors service.

fon 40 50 160 Lorsque vous vous connectez au Web Serveur i-on, vous devez saisir dans le champ mot de passe le même code que celui programmé dans le champ Code Installateur.

Texte Clavier

Si nécessaire, l'installateur peut saisir un message textuel qui apparaît sur la première ligne d'affichage de l'écran d'accueil. Il peut s'agir, par exemple, du nom de la société assurant l'installation. Voir page 20 pour des renseignements sur l'édition de texte.

Télécommande

Au lieu d'utiliser une temporisation d'entrée déclenchée par une zone Dernière Issue pour permettre à l'utilisateur d'accéder à la centrale et de mettre le système hors service, l'utilisateur peut employer une télécommande. Pour choisir entre ces options, sélectionnez : *Options Système – Télécommande*. Les options disponibles sont :

- | | |
|-----|---|
| Oui | L'utilisateur doit d'abord déclencher une zone d'entrée et la temporisation d'entrée avant de mettre le système hors service avec sa télécommande |
| Non | L'utilisateur peut mettre le système hors service à l'aide de sa télécommande sans avoir préalablement déclenché la temporisation d'entrée. |

Téléco.E.Partial

Dans un système ou une partition en mode Partielle, au lieu d'utiliser une temporisation d'entrée déclenchée par une zone Dernière Issue pour permettre à l'utilisateur d'accéder à la centrale et de mettre le système hors service, l'utilisateur peut employer une télécommande. Pour choisir entre ces options, sélectionnez : *Options Système – Téléco.E.Partial*. Les options disponibles sont :

- | | |
|-----|---|
| Oui | L'utilisateur doit d'abord déclencher une zone d'entrée et la temporisation d'entrée avant de mettre hors service un système ou une partition en mode Partielle avec sa télécommande. |
| Non | L'utilisateur peut mettre hors service un système ou une partition en mode Partielle à l'aide de sa télécommande sans avoir préalablement déclenché la temporisation d'entrée. |

Alarme Agression

Note : Dans un système en mode Partielle, l'option « Alarme Agression » apparaît dans le menu Options Système. Dans un système partitionné, chaque partition peut avoir sa propre Alarme Agression et le menu de chaque partition comporte donc une option Alarme Agression. Dans les deux cas, l'option de menu Alarme Agression offre les mêmes choix. Voir page 84 pour une description de ces choix.

Réarmements

(Apparaît lorsque *Options Système – Confirmation Mode* est programmé en « Basique », voir page 95.)

Pour modifier le nombre de réarmements du système lorsque la temporisation de sirène expire, sélectionnez : *Options Système - Réarmements*.

Sélectionner JAMAIS pour que le système ne se réarme pas (le système ne déclenchera une alarme qu'une fois seulement). Sélectionnez l'une des autres options pour que le système se réarme une, deux, trois, quatre, cinq fois ou toujours. Le système réarme toutes les zones fermées, mais pas les détecteurs qui sont en alarme permanente. (*Notez que ce paramétrage est nécessaire pour se conformer à l'EN 50131.*)

Si le système s'est réarmé, lorsqu'un utilisateur pénétrera dans les locaux par la porte de Dernière Issue, la centrale déclenchera alors une alarme sonore interne au lieu de la tonalité d'entrée normale pour prévenir d'une alarme antérieure.

HP Centrale (9040UK)

Haut-parleur 1 (ou 2)

Cette option vous permet de contrôler le volume et l'allocation de partition de chacun des haut-parleurs connectés directement à la centrale.

Volume

Utilisez cette option pour modifier le volume des tonalités de notification émises par les haut-parleurs connectés aux bornes du haut-parleur 1 sur la centrale (sur une centrale i-on160, vous pouvez également modifier le volume du haut-parleur 2). Appuyez sur ◀ pour diminuer le volume ou sur ▶ pour l'augmenter. L'afficheur montre le réglage actuel du volume par une ligne d'étoiles (par exemple « **** »). Ce contrôle du volume ne modifie PAS le volume des tonalités d'alarme.

Partitions

Dans un système partitionné, vous pouvez attribuer les haut-parleurs de la centrale à n'importe laquelle des partitions. Un haut-parleur peut appartenir à une ou plusieurs partitions.

Une fois entré dans l'option Partitions, appuyez sur ▲ ou ▼ pour parcourir la liste des partitions, puis sur ▶ ou ◀ pour attribuer/retirer le haut-parleur à chaque partition selon la nécessité.

Si vous souhaitez attribuer/retirer le haut-parleur à de nombreuses partitions, vous pouvez utiliser l'option « Toute Partition » (entre les première et dernière partitions dans le menu) pour attribuer ou retirer le haut-parleur à toutes les

partitions en une seule fois. Une fois cette opération effectuée, vous pouvez alors parcourir la liste des partitions et modifier si nécessaire l'attribution des haut-parleurs.

Retard Al. Entrée

Utilisez cette option pour déterminer quelle sera la réaction du système si un utilisateur s'écarte d'une zone Route d'Entrée pendant l'entrée. (Cette option est disponible pour se conformer à l'EN 50131-1.)

Sélectionnez « Non » pour que le système déclenche immédiatement une alarme si l'utilisateur s'écarte d'une zone Route d'entrée pendant l'entrée.
Note : Ceci n'est pas conforme à l'EN 50131.

Si vous sélectionnez « Oui » et que l'utilisateur s'écarte d'une zone Route d'entrée pendant l'entrée, le système attend alors 30 secondes avant de déclencher une alarme totale. Le système déclenche également une alarme interne pendant les 30 secondes d'attente.

Si l'utilisateur saisit un code d'accès ou présente un badge avant la fin de l'alarme interne de 30 secondes, l'utilisateur peut alors réinitialiser le système.

Tempo Abandon

Utilisez cette option pour modifier la temporisation d'abandon. La temporisation peut prendre n'importe quelle valeur comprise entre 0 et 120 secondes.

La centrale lance la temporisation d'abandon chaque fois qu'elle déclenche une alarme. Si un utilisateur arrête l'alarme durant la période de temporisation d'abandon, l'alarme n'aura pas à être réarmée par un technicien ou à distance.

Si une alarme se produit et qu'un utilisateur met le système hors service **pendant** la période de temporisation d'abandon, la centrale active toute sortie du type Abandon (page 69) et déclenche toutes les transmissions Scancom Abandon programmées.

Supervision

Si la centrale perd un détecteur radio pendant plus de 20 minutes, elle enregistre l'événement dans le journal en tant que « PB RF ». De plus, la centrale refuse la mise en service. Si un utilisateur ignore l'inhibition, la centrale enregistre l'événement dans l'historique en tant que « PB RF Ignoré ».

Si la centrale perd un détecteur radio pendant plus de deux heures, elle déclenche une alarme. Les options disponibles pour cette alarme sont :

Option :	EN SERVICE, la centrale :	HORS SERVICE, la centrale :
Off	Ne fait rien.	Ne fait rien.
Défaut	Enregistre l'événement dans l'historique (mais n'affiche PAS d'alerte et n'émet PAS de tonalité de défaut).	Affiche une Alerte, émet une tonalité de défaut et enregistre l'événement dans l'historique.
Autoprotection	Déclenche une alarme d'autoprotection et transmet un message « Supervision »	Déclenche une alarme d'autoprotection et transmet un message « Supervision » au

<p>au centre de télésurveillance. <i>Note : Si l'option « AP - AP » est désactivée, la centrale active également toute sortie pour transmetteur externe programmée en « Supervision » ou « Défaut ». Voir page 99.</i></p>	<p>centre de télésurveillance. <i>Note : Si l'option « AP - AP » est désactivée, la centrale active également toute sortie pour transmetteur externe programmée en « Brouillage », « Supervision » ou « Défaut ». Voir page 99.</i></p>
---	--

Notez que l'option Autoprotection est requise dans les systèmes de grade 2 pour se conformer à l'EN 50131-1:2006+A1:2009.

Rappelez-vous que si vous choisissez l'option Autoprotection et aussi *Options Système – RAZ Util. – Autoprotections* = « Non », l'utilisateur ne pourra pas réinitialiser le système après un événement de perte de supervision.

Brouillage Radio

La centrale peut détecter un brouillage des signaux radio. Pour activer la détection d'un brouillage radio, sélectionnez *Options Système - Brouillage Radio*.

Les options disponibles pour cette alarme sont :

Option :	EN SERVICE, la centrale :	HORS SERVICE, la centrale :
Off	Ne fait rien.	Ne fait rien.
Défaut	Enregistre l'événement dans l'historique (mais n'affiche PAS d'alerte et n'émet PAS de tonalité de défaut).	Affiche une Alerte, émet une tonalité de défaut et enregistre l'événement dans l'historique.
Autoprotection	<p>Déclenche une alarme d'autoprotection et transmet un message « Brouillage Radio » au centre de télésurveillance. <i>Note : Si l'option « AP - AP » est désactivée, la centrale active également toute sortie pour transmetteur externe programmée en « Brouillage » ou « Défaut ». Voir page 99.</i></p>	<p>Déclenche une alarme d'autoprotection et transmet un message « Brouillage Radio » au centre de télésurveillance. <i>Note : Si l'option « AP - AP » est désactivée, la centrale active également toute sortie pour transmetteur externe programmée en « Brouillage » ou « Défaut ». Voir page 99.</i></p>

Note : L'option Autoprotection est requise pour PD 6662:2010.

Rappelez-vous que si vous choisissez l'option Autoprotection et aussi *Options Système – RAZ Util. – Autoprotections* = « Non », l'utilisateur ne pourra pas réinitialiser le système après un événement Brouillage radio.

MES Forcée

Vous pouvez souhaiter permettre à un utilisateur muni d'une télécommande de mettre en service le système d'alarme alors qu'un ou plusieurs détecteurs ne fonctionnent pas ou sont en alarme (actifs).

Note : Si vous activez « MES Forcée », le système n'est pas conforme à l'EN 50131.

Trois options sont disponibles :

Off

L'utilisateur de la télécommande ne peut pas forcer la mise en service du système, même si vous avez appliqué l'option de zone MES Forcée à toutes les zones.

Confirmé

L'utilisateur de la télécommande peut forcer la mise en service du système. Il doit procéder comme suit : 1) l'utilisateur appuie sur le bouton approprié pour mettre en service le système, 2) la centrale ne lance pas la mise en service, 3) l'utilisateur appuie sur le même bouton de la télécommande pour confirmer qu'il souhaite poursuivre la mise en service du système.

On

L'utilisateur doit seulement appuyer une fois sur le bouton de la télécommande pour mettre en service le système.

Note : Les options Confirmé et On permettront aussi à un utilisateur muni d'une télécommande de mettre en service le système si une réinitialisation est requise après une alarme.

Si un utilisateur tente de réinitialiser le système à partir d'un clavier filaire alors qu'un utilisateur distant tente de mettre en service le système, la centrale ignore provisoirement l'utilisateur distant.

Isolation AP

Si un utilisateur isole une zone, il peut être nécessaire d'isoler aussi l'autoprotection associée à cette zone. Cette option vous permet de le faire :

Oui

L'autoprotection est ignorée lorsqu'un utilisateur ignore la zone associée.

Non

L'autoprotection reste opérationnelle lorsqu'un utilisateur ignore la zone associée.

CSID Code (RAZ anti-code Non Utilisable en France)

L'option RAZ Anti-code permet à un centre de télésurveillance de contrôler à distance si un utilisateur peut réinitialiser le système après une alarme. Si le système est programmé pour une RAZ anti-code, après une alarme, un utilisateur peut arrêter les sirènes. Toutefois, l'afficheur indique à l'utilisateur la première zone en alarme, puis lui demande d'appeler le centre de télésurveillance et de demander un code à quatre chiffres. Ce code à quatre chiffres est appelé « Code de RAZ ».

Si le centre de télésurveillance décide d'autoriser l'utilisateur à réinitialiser le système :

Il saisit le code de RAZ dans un périphérique ou un programme qui génère un « anti-code ».

Il indique l'anti-code à l'utilisateur du système d'alarme.

L'utilisateur du système d'alarme saisit l'anti-code sur son clavier et le système d'alarme se réinitialise.

Pour que cette procédure fonctionne, il faut que la centrale du système d'alarme et le centre de télésurveillance aient le même code « CSID ». Cela permet de générer le code de RAZ et son anti-code. Le centre de télésurveillance génère habituellement le code CSID.

Utilisez cette option pour programmer la centrale avec le CSID requis pour une RAZ par anti-code. Si vous programmez le CSID en « 0000 », la centrale n'utilisera pas la RAZ par anti-code. Si vous programmez le CSID en tout nombre compris entre 0001 et 9999, la centrale utilisera la RAZ par anti-code.

Alerte Défauts

Cette option contrôle la durée d'émission de la tonalité d'alerte (un bip à intervalles de quelques minutes) par le clavier en cas d'alerte (défaut de ligne, coupure secteur, etc.). Les options sont les suivantes :

Utilisateur

Le clavier émet la tonalité jusqu'à ce qu'un utilisateur saisisse son code d'accès pour acquiescer l'alerte.

30, 60, 120 minutes

Le clavier émet la tonalité d'alerte pendant la durée sélectionnée. Les voyants d'état sur le pavé de navigation restent allumés pendant la durée sélectionnée. La tonalité d'alerte s'arrête si un utilisateur saisit un code d'accès valide.

Silence

Le clavier n'émet aucune tonalité d'alerte. (Les voyants rouges autour du pavé de navigation s'allument pour indiquer l'alerte.)

Tempo Défaut 230V

Cette option contrôle la durée pendant laquelle la centrale attend, après une coupure d'alimentation secteur, avant de signaler un Défaut Secteur et de déclencher une alerte sur les claviers. Les valeurs disponibles sont comprises entre 0 et 60 minutes.

Lorsque la valeur est fixée à 0 minute, des coupures secteur de moins de 9 secondes ne déclencheront pas une signalisation ou une alerte de Défaut Secteur. (La centrale peut allumer les voyants rouges des claviers dans les secondes qui suivent le défaut secteur, mais éteint ces voyants lorsque l'alimentation secteur est rétablie.)

Notez que la centrale ne déclenchera pas d'alerte au niveau des claviers lorsque le système est en service.

Lorsque la valeur est fixée à une ou plusieurs minutes, la centrale :

a) Allumera les voyants rouges des claviers dans les secondes qui suivent le défaut secteur.

b) A la fin de la Temporisation Défaut 230V choisie, déclenchera une tonalité d'alerte au niveau des claviers et transmettra un signal de défaut secteur au centre de télésurveillance (à condition qu'un transmetteur soit installé).

fon 30 50 160

Si le système a une EXP-PSU installée ou si une alimentation externe est connectée à une zone de type « PB 230V Alim. Ext. » pour signaler un défaut secteur, la temporisation de la signalisation du défaut secteur dépend de la séquence des coupures d'alimentation secteur au niveau de la centrale et de l'alimentation externe, comme suit :

Séquence d'événements

Une coupure de l'alimentation secteur de la centrale est suivie, dans un délai de 10 s, d'une coupure de l'alimentation secteur d'une PSU distante.

Il y a un délai de plus de 10 s, mais inférieur à la temporisation défaut 230V entre la coupure de l'alimentation secteur de la centrale et celle de la PSU distante.

Une coupure de l'alimentation secteur de la centrale est suivie d'une coupure de l'alimentation secteur de la PSU externe après que la temporisation défaut 230V sélectionnée est terminée.

La PSU distante subit une coupure de l'alimentation secteur.

Une coupure de l'alimentation secteur de la PSU distante est suivie, dans les 10 s, d'une coupure de l'alimentation secteur de la centrale.

Une coupure de l'alimentation secteur de la PSU distante est suivie d'une coupure

Temporisation de la signalisation

La centrale attend pendant la durée de la temporisation défaut 230V, puis déclenche une alerte sur le clavier et signale un défaut secteur.

La centrale allume le voyant rouge du clavier dans les 10 secondes qui suivent la coupure initiale de l'alimentation secteur, puis attend pendant la durée sélectionnée pour la temporisation défaut 230V. Toutefois, lorsque l'alimentation secteur de la PSU distante est coupée, la centrale déclenche une alerte sur le clavier et signale immédiatement le défaut secteur.

La centrale allume le voyant rouge du clavier 10 secondes après la coupure initiale de l'alimentation secteur, puis déclenche une alerte sur le clavier et signale le défaut secteur à la fin de la temporisation défaut 230V sélectionnée. La centrale enregistre simplement le défaut secteur de la PSU distante dans l'historique.

Au bout de 10 s, la centrale allume les voyants rouges du clavier, déclenche une alerte au niveau du clavier et signale un défaut secteur.

Après la temporisation défaut 230V sélectionnée, la centrale allume les voyants rouges du clavier, déclenche une alerte au niveau du clavier et signale un défaut secteur.

Au bout de 10 s, la centrale allume les voyants rouges du clavier, déclenche

de l'alimentation secteur de la centrale APRES les 10 s qui suivent.

une alerte au niveau du clavier et signale un défaut secteur. Lorsque l'alimentation secteur de la centrale est coupée, la centrale enregistre l'événement dans l'historique après la temporisation défaut 230V sélectionnée.

Batterie 2

i-on 160

Cette option active ou désactive la signalisation d'alerte concernant la deuxième batterie de secours. Les options sont les suivantes :

Oui

La centrale déclenchera une alerte si la batterie 2 est absente ou faible.

Non

La centrale ignorera la présence ou l'absence de la batterie 2.

Date & Heure

Cette option vous permet de régler l'horloge interne de la centrale aux dates et heures correctes. Vous devrez reprogrammer la date et l'heure en cas de coupure d'alimentation de la centrale pendant une période prolongée si la batterie est épuisée.

Note : L'horloge interne passe automatiquement à l'heure d'été et d'hiver.

AP Centrale TR

Cette option vous permet de sélectionner NF ou ZFS pour la borne AP TR (TR) sur la carte de circuits imprimés de la centrale. Par défaut, la borne est en circuit normalement fermé. Si vous sélectionnez ZFS, vous devez alors insérer une résistance 2k2 en série avec le fil provenant de la sirène.

Transmissions

Note : Si vous avez connecté un transmetteur externe, utilisez le menu Sorties - Sorties Trans. Ext. pour programmer le transmetteur.

L'option Transmissions du Menu installateur contient toutes les options nécessaires pour programmer la transmission des alarmes par la centrale. Les options des sous-menus apparaissent uniquement si un module de transmission est installé (excepté pour l'i-on30D). Notez que la centrale i-on16 utilise le module enfichable i-sd01 uniquement.

Dans l'option Transmissions, les principaux éléments du menu traitent des domaines suivants :

Option

Télésurveillance
Concerne la signalisation à un centre de télésurveillance en utilisant le protocole SIA, CID ou Scancom.

Disponible sur :

i-on16+i-sd01, i-on30D, i-sd02, i-dig02, i-gsm02

Transmetteur Vocal Concerne l'enregistrement de messages vocaux, le choix des types d'alarme qui les déclenchent et le choix des destinations de ces messages.	i-on16+i-sd01, i-sd02, i-gsm02
SMS Concerne la rédaction de messages textuels, le choix des types d'alarme qui les déclenchent et le choix des destinations de ces messages.	i-gsm02
Défaut de Ligne Vous permet de sélectionner la manière dont la centrale signale un défaut de transmission.	i-on16+i-sd01, i-on30D, i-sd02, i-dig02, i-gsm02
Réseau IP Natif Ce sous-menu permet de configurer l'adresse IP de la centrale et l'accès à un Web serveur intégré.	i-on 40 50 160

Ces sous-menus supplémentaires n'apparaîtront pas si les modules ne sont pas installés.

Réseau IP Natif Pour les centrales i-on16 et i-on30 <i>n'ont PAS d'interface de programmation basée sur un Web serveur.</i>	i-on 16 30
Téléchargement Concerne la programmation des numéros de téléphone, des numéros client de téléchargement et le contrôle du type de connexion que vous souhaitez autoriser.	i-on 30 40 50 160

La centrale est conçue pour alerter l'utilisateur si elle ne réussit pas à effectuer une transmission programmée. Si la signalisation d'une alarme échoue, alors le clavier affiche une alerte en allumant les voyants rouges du pavé de navigation. Bien que l'utilisateur puisse acquiescer l'alerte, la centrale ne supprimera pas l'alerte tant que la transmission ne sera pas achevée avec succès.

Si vous désirez retirer un module de transmission du système, assurez-vous que vous avez d'abord désactivé les transmissions dans les menus appropriés :

Pour retirer un : **Désactivez :**
i-sd01, i-sd02, Télésurveillance, Transmetteur Vocal, SMS
i-gsm02

i-dig02 Télésurveillance, SMS

Sinon, la centrale continuera à signaler un défaut de transmission.

Télésurveillance

Note : Les centrales i-on30D et i-on50D comportent un transmetteur numérique intégré (non commercialisées en France). Le branchement d'un module de transmission désactive le transmetteur intégré. L'option Télésurveillance s'applique alors au module externe (PAS au module intégré).

Pour programmer la façon dont la centrale communiquera avec un centre de télésurveillance, sélectionnez *Transmissions - Télésurveillance*.

Mode d'appel

Pour choisir le mode d'appel pour communiquer avec un centre de télésurveillance, sélectionnez : *Transmissions – Télésurveillance – Mode d'appel*. Les modes d'appel disponibles sont :

Non.

La centrale désactive toutes les transmissions vers le centre de télésurveillance.

Simple.

La centrale transmet les signalisations au premier numéro de téléphone du répertoire téléphonique, en utilisant un seul numéro client (voir « Numéros Client » à la page 114).

Fonctionnement : La centrale compose le numéro et tente de se connecter au centre de télésurveillance. Si l'appel échoue, la centrale met fin à l'appel, puis tente à nouveau de se connecter, et ce 15 fois au maximum.

Alterné.

La centrale transmet les signalisations à l'un des deux numéros de téléphone contenus dans le répertoire téléphonique.

Fonctionnement : La centrale compose le premier numéro de téléphone et tente de se connecter au centre de télésurveillance. Si l'appel échoue, la centrale met fin à l'appel, puis compose le second numéro de téléphone et tente de se connecter au centre de télésurveillance. Si l'alarme est reçue et acquittée lors de cette tentative, la transmission de l'alarme est terminée. Si la centrale ne parvient pas à établir de connexion avec le second numéro de téléphone, elle mettra fin à l'appel et tentera à nouveau d'établir une connexion avec le premier numéro de téléphone. La centrale continuera à alterner entre les deux numéros, 15 fois au maximum.

No. Téléphone

Utilisez ce menu pour mémoriser deux numéros de téléphone que la centrale utilisera pour signaler des alarmes au centre de télésurveillance. La centrale accepte un seul numéro de téléphone si vous choisissez Simple dans le menu Mode d'appel, ou deux numéros de téléphone si vous choisissez Alterné dans le menu Mode d'appel.

La centrale peut mémoriser des numéros de téléphone comportant 31 chiffres au maximum.

Utilisez les touches ▲ et ▼ pour déplacer le curseur vers l'arrière et vers l'avant du numéro si vous souhaitez le modifier.

Appuyez sur ◀ pour supprimer le chiffre à gauche du curseur.

Appuyez sur * pour ajouter une pause de 2 secondes, si nécessaire. L'afficheur la présente sous forme d'une virgule.

IP Réseau**fon** 30 40 50 160

Cette option apparaît si un module GPRS ou Ethernet (compatible CHIRON) est installé. Utilisez-la pour programmer les sociétés destinataires devant recevoir les alarmes transmises par la centrale sur Internet.

Note : Avant de programmer la centrale pour qu'elle utilise le Réseau IP, assurez-vous que :

- 1. Vous comprenez la terminologie IP de base.*
- 2. Vous disposez des informations nécessaires transmises par votre fournisseur d'accès Internet.*

Nom Unité

Utilisez cette option pour mémoriser un nom unique pour l'unité.

Polling IP Address

Saisissez l'adresse IP du moteur d'interrogation distant. Si le centre de télésurveillance n'utilise pas de moteur d'interrogation, laissez cette option vierge.

Adresse IP ARC

Utilisez cette option pour les principales adresses IP du centre de télésurveillance. Cette option offre deux entrées permettant de mémoriser les adresses IP principale et secondaire du centre de télésurveillance.

Numéros Client.

Pour mémoriser un numéro client de centre de télésurveillance, sélectionnez *Transmissions – Télésurveillance – Numéros Client*.

Si vous programmez un système partitionné, la centrale vous offre alors la possibilité de mémoriser un numéro client pour chaque partition. Si vous programmez un système en mode Partielle, vous pouvez mémoriser un seul numéro client.

Lorsque le protocole CID est utilisé, le système signale les alarmes en utilisant un code client à quatre chiffres.

Lorsque le protocole Scancom est utilisé, vous pouvez employer des codes à quatre, cinq ou six chiffres. La centrale transforme les codes à cinq chiffres en codes à six chiffres en ajoutant un zéro au début du code. La centrale ne modifie pas les codes à quatre chiffres et à six chiffres.

Note : Si vous devez ajouter une lettre au code client, appuyez à plusieurs reprises sur les touches numériques jusqu'à ce que la lettre souhaitée apparaisse sur l'afficheur. Voir page 20.

Protocoles

Pour choisir le protocole de transmission au centre de télésurveillance, sélectionnez : *Transmissions – Télésurveillance – Protocoles*.

Les protocoles disponibles sont : Scancom 1400Hz, Contact ID, SIA 1, SIA 2, Scancom SIA 3, SIA 3 étendu.

Canaux Scancom

(Voir l'Annexe I pour une description succincte du protocole Scancom.)

Si vous sélectionnez Scancom dans Protocoles, vous pouvez ensuite sélectionner *Transmissions - Télésurveillance - Canaux Scancom #* pour attribuer l'un des événements suivants à chacun des huit canaux (paramètres par défaut entre parenthèses) :

1. Non utilisé
2. Incendie (Canal 1 par défaut)
3. Agression (Canal 2 par défaut)
4. Intrusion (Canal 3 par défaut)
5. Marche/Arrêt (Canal 4 par défaut)
6. Abandon (Canal 6 par défaut)
7. Technique (Canal 8 par défaut)
8. Alarme confirmée (Canal 7 par défaut)
9. Pile Émetteur HS
10. Supervision (voir note 5)
11. Brouillage Radio (voir note 5)
12. Défaut Secteur (voir note 6)
13. Autoprotection
14. Arrêt (voir note 1)
15. Marche (voir note 1)
16. Zone Isolée - mise en service (Canal 5 par défaut, voir note 2)
17. Zone Isolée - système (voir note 4)
18. Défaut Général
19. Masquage
20. Intrusion Partition 1 (système partitionné uniquement)
- .. et ainsi de suite jusqu'au nombre maximal de partitions géré par la centrale. Par exemple, sur une centrale i-on160 :
39. Intrusion Partition 20 (système partitionné uniquement)

Notes :

1. *Arrêt et Marche offrent les mêmes fonctions que Marche/Arrêt, mais sur deux canaux distincts.*
2. *Zone Isolée – la centrale envoie ce signal pendant cinq secondes lorsqu'un utilisateur isole une zone.*
3. *La centrale signale le défaut secteur ou la sortie du Menu installateur avec défaut secteur après une temporisation (aléatoire) comprise entre 15 et 18 minutes. Pour la Scandinavie, la centrale attend au moins 60 minutes avant la signalisation.*
4. *Apparaît uniquement lorsque l'option DD243 ou BS8243 est activée.*
5. *La centrale signale le défaut Brouillage et Supervision lorsque le système est hors service.*
6. *La centrale signale le Défaut Secteur SOIT lorsque l'alimentation secteur est absente, SOIT lorsqu'une zone de type « PB 230V Alim. Ext. » a été*

déclenchée. La centrale signale le rétablissement si un utilisateur saisit un code d'accès valide après le rétablissement de l'alimentation secteur.

Le délai au bout duquel la centrale active une sortie Défaut Secteur varie comme suit :

Si l'alimentation secteur est présente au niveau de la centrale mais pas au niveau de l'alimentation externe OU a été coupée au niveau de la centrale pendant plus de 10 s, la centrale signale un Défaut Secteur.

b) Si la coupure secteur au niveau de la centrale intervient au moment où l'alimentation externe déclenche l'entrée de la zone PB 230V Alim. Ext. (+/- 10 s), la centrale attend pendant la temporisation programmée dans Options Système – Tempo Défaut 230V (voir page 109). Si l'alimentation secteur est toujours absente au niveau de la centrale à la fin de cette temporisation, la centrale signale un Défaut Secteur.

Événements CID/SIA

(Ce menu apparaît uniquement si vous sélectionnez « Contact ID » ou l'une des versions de SIA dans *Transmissions - Protocoles*. Voir l'Annexe I pour une description des formats CID et SIA.)

Pour rendre la programmation plus facile, la centrale regroupe les messages CID/SIA en Groupes de signalisations. Les tableaux 3 et 4 donnent la liste des codes CID/SIA inclus dans chaque groupe de signalisations. Lorsque vous activez un Groupe de signalisations, vous permettez à la centrale d'envoyer n'importe lequel des messages de ce groupe.

Les transmissions d'alarme selon les protocoles CID/SIA sont beaucoup plus longues qu'avec le protocole Scancom, car le système transmet des données d'alarme étendues au centre de télésurveillance.

Note : La centrale signale le défaut secteur ou la sortie du Menu installateur avec défaut secteur après une temporisation (aléatoire) comprise entre 15 et 22 minutes. La centrale signale le rétablissement de l'alimentation secteur ou la sortie du Menu installateur avec alimentation secteur rétablie après une temporisation (aléatoire) comprise entre 60 et 90 s.

Tableau 3. Groupes de signalisations CID

Code CID	Désignation :	Groupe de signalisations CID
110	Incendie et retour	Incendie
120	Agression zone (AG) et retour Agression silencieuse (AG) et retour Agression clavier (AG) et retour Agression émetteur (AG) et retour Agression clavier radio (AG) et retour	Agression
121	Alarme code de contrainte	Agression
130	Intrusion et retour	Intrusion
137	Autoprotection Centrale et retour Autoprotection clavier et retour	Autoprotectons

	Autoprotection détecteur et retour Autoprotection sirène et retour Autoprotection clavier radio et retour Autoprotection sirène extérieure et retour Autoprotection WAM et retour Périphérique bus absent et retour Autoprotection périphérique bus et retour	
139	Confirmation d'alarme	Intrusion
150	Technique et retour	Technique
300	Défaut et retour pour : 12 V Aux., 14,4 V Aux., 12 V Sirène, 12 V Bus, 12 V Système	Défauts
301	Défaut Secteur et retour	Défaut Secteur
302	Batterie Centrale faible/défaillante et retour	Batterie Centrale
305	RAZ Système ou Partition	RAZ
311	Batterie Centrale faible/absente et retour	Batterie Centrale
311	Défaut batterie externe et retour	Défauts
320	Anomalie WAM et retour	Défauts
330	Défaut fusible aux. périphérique bus et retour	Défauts
337	Défaut détecteur fumée/alimentation WAM et retour	Batt. /Alim RF
337	Défaut tension faible périphérique bus et retour Défaut alimentation externe et retour via zone n	Défauts
338	Batterie faible sirène ext./WAM et retour	Batt. /Alim RF
338	Alimentation externe faible via zone n	Défauts
342	Défaut secteur PSU externe et retour	Défauts
344	Défaut brouillage et retour*	Brouillage Radio
351	Défaut ligne de transmission et retour	Défauts
373	Défaut détecteur fumée et retour	Défauts
380	Défaut masquage et retour	Intrusion Masquage
381	Défaut supervision zone et retour Défaut supervision clavier radio et retour Défaut supervision sirène externe et retour* Défaut supervision WAM et retour	Supervision
384	Batterie faible zone et retour	Batt. /Alim RF
389	Défaut résistance 4k4 et retour dans zone n	Défauts Masquage
401	MES et MHS Système ou Partition	Marche/Arrêt
401	MES partielle Système ou Partition	MES Partielle
406	Abandon	Intrusion
409	Clé MES et MHS Système ou Partition	Marche/Arrêt
409	Clé MES partielle Système ou Partition	MES Partielle

412	Téléchargement réussi	Téléchargement
457	Sortie dépassée et retour	Sortie dépassée
461	10 codes utilisateur faux (également appelé « Autoprotection code utilisateur » ou « Codes faux »)	Autoprotections
573	Zone isolée par l'utilisateur. Zone isolée par le système.	Isoler
625	RAZ heure et date	RAZ Heure/Date
627	Mode installateur (Web)	Installateur
628	Fin mode installateur (Web)	Installateur

*Notes :

1. La centrale signale le défaut Brouillage et Supervision lorsque le système est hors service.

Tableau 4. Groupes de signalisations SIA

Code SIA	Désignation :	Groupe de signalisations SIA
AT, AR	Défaut secteur et retour	Défaut Secteur
AT, AR	Défaut secteur PSU externe et retour	Défauts
BA, BR	Intrusion et retour	Intrusion
BB	Zone isolée par l'utilisateur. Zone isolée par le système.	Isoler
BC	Abandon	Intrusion
BT, BJ	Défaut masquage et retour	Intrusion Masquage
BV	Confirmation d'alarme	Intrusion
BZ	Défaut supervision zone et retour Défaut supervision clavier radio et retour Défaut supervision sirène externe et retour* Défaut supervision WAM et retour	Supervision
CE	Calendrier de MES différé	Marche/Arrêt
CL	MES partielle Système ou Partition	MES Partielle
CL, OP	MES et MHS Système ou Partition	Marche/Arrêt
CS	Clé MES partielle Système ou Partition	MES Partielle
CS, OS	Clé MES et MHS Système ou Partition	Marche/Arrêt
EA	Sortie dépassée et retour	Sortie dépassée
EJ, ES	Périphérique bus absent et retour Autoprotection périphérique bus et retour	Autoprotections
ET, ER	Défaut fusible aux. périphérique bus et retour	Défauts
ET, ER YP, YQ	Défaut tension faible périphérique bus et retour Défaut alimentation externe et retour via zone n	Défauts

FA, FR	Incendie et retour	Incendie
FT, FJ	Défaut détecteur fumée et retour	Défauts
HA, HR	Contrainte	Agression
IA, IR	Défaut résistance 4k4 et retour dans zone n	Défauts Masquage
JA	Autoprotection code utilisateur (codes faux)	Autoprotectons
JT	RAZ heure et date	RAZ Heure/Date
JV JX RH	L'utilisateur a a changé le code de l'utilisateur b. L'utilisateur a a supprimé l'utilisateur b. Codes utilisateur par défaut	Changement Code Utilisateur
LB (RB)	Mode installateur (Web)	Installateur
LR, LT	Défaut ligne de transmission et retour	Défauts
LS (RS)	Fin mode installateur (Web)	Installateur
OR	RAZ Système ou Partition	RAZ
PA, PR	Agression zone (AG) et retour Agression clavier (AG) et retour Agression émetteur (AG) et retour Agression clavier radio (AG) et retour	Agression
RS	Téléchargement réussi	Téléchargement
RU	Échec téléchargement	
TA, TR	Autoprotection clavier et retour Autoprotection détecteur et retour Autoprotection centrale et retour Autoprotection sirène et retour Autoprotection clavier radio et retour Autoprotection sirène externe et retour Autoprotection WAM et retour	Autoprotectons
TA, TR	Anomalie WAM et retour	Défauts
UA, UR	Technique et retour	Technique
XQ, HQ	Défaut brouillage et retour*	Brouillage Radio
XT, XR	Batterie faible zone et retour	Batt. /Alim RF
YM, YR	Batterie Centrale faible/absente et retour	Batterie Centrale
YM, YR	Défaut batterie externe et retour	Défauts
YP, YQ	Défaut détecteur fumée/alimentation WAM et retour	Batt. /Alim RF
YP, YQ,	Défaut et retour pour : 12 V Aux., 14,4 V Aux., 12 V Sirène, 12 V Bus, 12 V Système	Défauts
YT, YR	Batterie faible sirène ext./WAM et retour	Batt. /Alim RF
YT, YR	Batterie Centrale faible/absente et retour	Batterie Centrale
YT, YR	Alimentation externe faible via zone n	Défauts
YW	Erreur Système	Défauts

***Notes :**

1. La centrale signale le défaut Brouillage et Supervision lorsque le système est hors service.

Retours

Lorsque vous activez un Groupe de signalisations CID/SIA ou lorsque vous utilisez une signalisation selon le protocole Scancom, la centrale envoie le message correspondant aussi bien à l'apparition de l'événement que lorsque la condition à l'origine de l'événement disparaît. La deuxième transmission est également appelée « retour ».

Vous pouvez activer ou désactiver la signalisation de retour en sélectionnant *Transmissions – Télésurveillance – Retours*. Les options disponibles sont :

Non

Retour désactivé. La centrale ne transmet pas de retour.

Oui

Retour activé. La centrale transmet les retours.

Réarmement Vol

(Ce menu apparaît uniquement si vous sélectionnez « Scancom 1400 Hz » dans *Transmissions - Protocoles ET* si *Options Système – Confirmation – Confirmation Mode* est programmé en « Basique ».) Cette option du menu détermine la façon dont la centrale utilise le canal 3 Scancom « Intrusion » à la fin de la période de fonctionnement de la sirène. Il existe deux options :

Non

Le canal reste actif jusqu'à ce que l'installateur ou l'utilisateur réinitialise le système.

Oui

Le système réarme le Canal 3 à la fin de la temporisation de la sirène. Une fois le canal réarmé, le système est prêt à signaler toute nouvelle alarme. Le système ignore tous les détecteurs qui sont encore déclenchés.

Note :

Si une zone Dernière Issue est déclenchée, le Canal 3 devient actif à la fin de la temporisation d'entrée programmée.

21CN Temps acquit

(Ce menu apparaît uniquement si vous sélectionnez « Scancom 1400 Hz » dans *Transmissions - Protocoles* Ce menu n'apparaît PAS si un module GPRS ou Ethernet est installé.)

Une ligne téléphonique connectée à une ligne BT21CN (ou équivalente) prendra plus de temps pour accuser réception d'une transmission Scancom. Cette option vous permet d'ajuster le temps d'attente de l'accusé de réception du centre de télésurveillance par la centrale. Vous pouvez ajuster le délai d'accusé de réception de 400 ms au minimum à 1200 ms au maximum, par paliers de 100 ms.

AP = Intrusion

Lorsque vous utilisez le protocole CID ou SIA, cette option vous permet de programmer la centrale pour qu'elle envoie les messages d'autoprotection comme des messages d'alarme.

Si vous sélectionnez Non (valeur par défaut), la centrale envoie tous les messages CID/SIA comme spécifié dans *Transmissions – Télésurveillance – Événements CID/SIA*.

Si vous sélectionnez Oui, pour une alarme totale, la centrale envoie les messages d'autoprotection comme des messages d'intrusion (BA) et envoie le code 130 à la place du code 137.

Test Dynamique

Note : Si cette option n'est pas visible, les tests statiques sont activés. Pour utiliser les tests dynamiques, désactivez tout d'abord les tests statiques.

Au cours d'un test dynamique, le système effectue un test 24 heures après la dernière transmission d'alarme. Pour activer le test dynamique, sélectionnez *Transmissions – Télésurveillance – Test Dynamique – Oui*.

Test Statique

Note : Si cette option n'est pas visible, les tests dynamiques sont activés. Pour utiliser les tests statiques, désactivez tout d'abord les tests dynamiques.

Au cours d'un test statique, le système effectue un test :

- Chaque jour à la même heure ou
- Le même jour chaque semaine ou
- Le même jour chaque mois.

Pour effectuer un test chaque jour à la même heure, sélectionnez *Transmissions – Télésurveillance – Test Statique – Journalier*. Sur l'afficheur, sélectionnez un nombre compris entre 01 et 24 pour choisir l'heure du test. Par exemple, sélectionnez 18 pour programmer la centrale afin qu'elle effectue un test statique à 18:00 chaque jour.

Pour effectuer un test chaque semaine le même jour, sélectionnez *Transmissions – Télésurveillance – Test Statique – Hebdomadaire*. Sur l'afficheur, sélectionnez le jour de la semaine où doit être effectué le test. Ensuite, saisissez l'heure de la journée (01 à 24) à laquelle doit avoir lieu le test.

Pour effectuer un test chaque mois le même jour, sélectionnez *Transmissions – Télésurveillance – Test Statique – Mensuel*. Sur l'afficheur, sélectionnez un nombre compris entre 1 et 31 pour choisir le jour du mois où doit être effectué le test. Ensuite, saisissez l'heure de la journée (01 à 24) à laquelle doit avoir lieu le test.

Pour chacun de ces trois types de test, la centrale ajoutera ou soustraira de façon aléatoire 16 minutes au maximum à l'heure que vous avez spécifiée. Cet ajustement permet de s'assurer que le centre de télésurveillance n'est pas submergé d'appels provenant de systèmes tous programmés à la même heure.

Sélectionnez *Transmissions – Télésurveillance – Test Statique – Non* pour désactiver les tests statiques.

Trans. à l'Arrêt

Utilisez cette option pour empêcher le système d'avoir un trafic de communication excessif lorsqu'il est à l'arrêt.

- Oui La centrale transmet tous les signaux, que le système soit en service ou hors service.
- Non La centrale transmet les signaux d'autoprotection, de défaut secteur et les autres signaux d'état lorsque le système est en service, mais pas lorsqu'il est hors service.

Transmetteur Vocal

Les modules i-sd01 (pour i-on16), i-sd02 et i-gsm02 sont des transmetteurs téléphoniques vocaux. Ces modules peuvent enregistrer cinq messages vocaux à l'aide de leur microphone interne et les transmettre à quatre numéros de téléphone préprogrammés pour signaler une alarme. Un message appelé « Message principal » est toujours lu en début de message. Vous devez utiliser ce message pour identifier la centrale et son emplacement. Les quatre autres messages vous permettent d'enregistrer des informations sur le type d'événement ayant provoqué l'alarme, par exemple : « Incendie » ou « Agression ». La centrale transmet ces messages après le message principal.

Lors de la programmation du transmetteur vocal, vous reliez chaque message au type d'alarme spécifique que vous souhaitez signaler. Vous sélectionnez ensuite un ensemble de destinations pour chaque message, chaque destination correspondant à l'un des numéros de téléphone que vous souhaitez appeler (voir Figure 10).

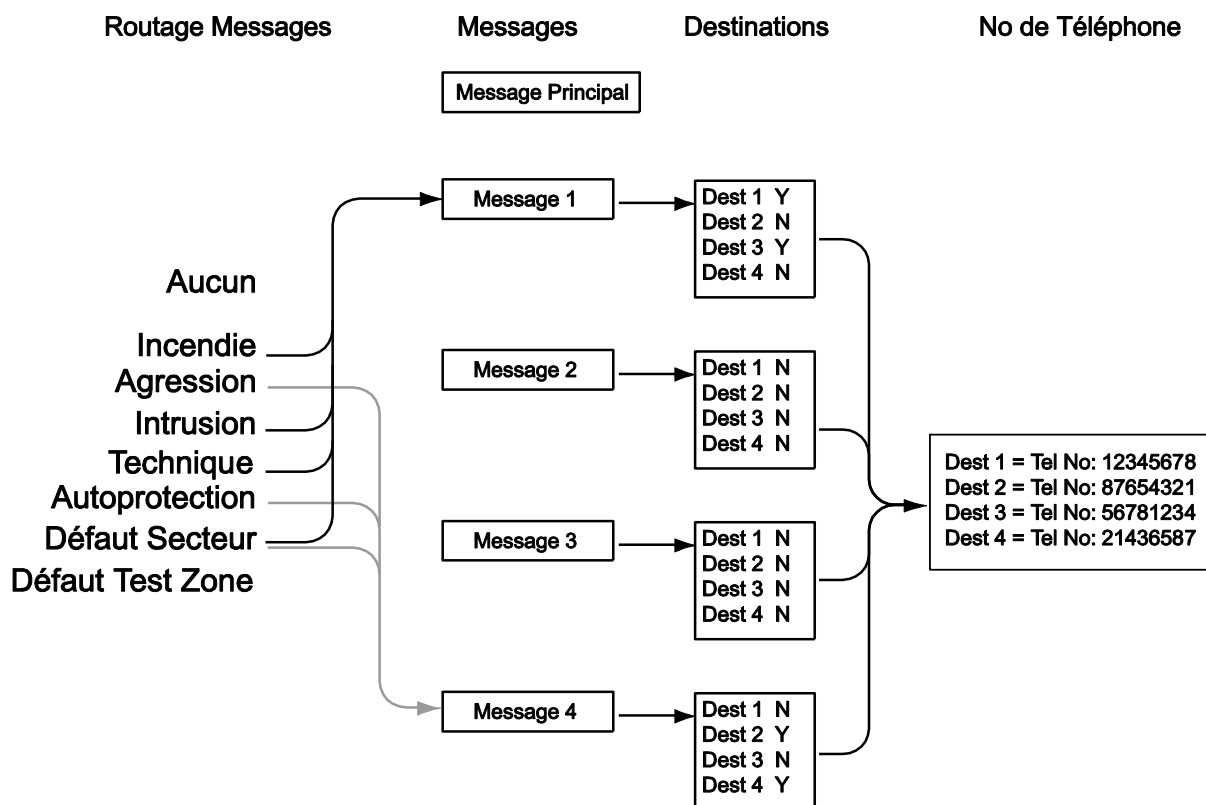

Figure 10. Programmation du transmetteur vocal

Si l'option Acquit d'appel est activée sur la centrale (voir page 125), la personne recevant les messages vocaux peut contrôler la liaison en renvoyant des tonalités DTMF à la centrale (généralement en appuyant sur des touches du clavier téléphonique). Les commandes disponibles sont :

Fonction	Touche
Écouter le message principal et les messages d'alarme	DTMF '3'
Acquitter	DTMF '9'

Notez que lorsque le correspondant répond à un transmetteur téléphonique vocal, il peut s'écouler un délai de six secondes avant que la centrale ne commence à lire le message principal.

Mode d'appel

Cette option permet d'activer ou de désactiver le transmetteur vocal. Pour employer le transmetteur vocal, programmez le mode d'appel sur « Oui ».

Messages

Pour enregistrer les messages vocaux que vous souhaitez utiliser sur le transmetteur vocal, entrez dans le menu Installateur et sélectionnez *Transmissions – Transmetteur Vocal – Messages*.

Cinq messages sont disponibles : le message principal et les messages 1 à 4. Les modules i-sd01, i-sd02 et i-gsm02 peuvent enregistrer un message principal de dix secondes maximum et des messages d'alarme de cinq secondes chacun au maximum. Pour chaque message, vous pouvez utiliser l'une des options suivantes :

- | | |
|--------------------|--|
| Enregistrer | Appuyez sur ► pour lancer l'enregistrement. La centrale démarre l'enregistrement à partir du microphone intégré du module i-sd02 ou i-gsm02. L'afficheur présente une barre de progression indiquant le temps d'enregistrement restant. Appuyez sur ✕ pour arrêter l'enregistrement. |
| Écouter | Appuyez sur ► pour écouter le message sur le haut-parleur du module i-sd02 ou i-gsm02. |
| Effacer | Appuyez sur ► pour effacer le message. Lorsque l'afficheur demande « Effacer le message ? », appuyez sur ✓. |
| Ouvrir AP Centrale | Cette option lance un mode spécial de la centrale dans lequel le contact d'autoprotection contrôle l'enregistrement et l'écoute du message courant. Utilisez ce mode si la centrale est trop éloignée du clavier. |
- Commencer avec le coffret de la centrale ouvert et le contact d'autoprotection ouvert.
 - Sur le clavier, sélectionnez *Ouvrir AP Centrale* et appuyez sur ✓.
 - Sur la centrale, appuyez sur le contact d'autoprotection. Lorsque le voyant rouge s'allume sur le module i-sd02 ou i-gsm02, enregistrez votre message.
 - Relâchez le contact d'autoprotection.

5. Appuyez et relâchez brièvement le contact d'autoprotection.
Le module i-sd02 ou i-gsm02 lit votre enregistrement.
6. Retournez au clavier et appuyez sur **X**.
7. Si nécessaire, remettez en place le couvercle de la centrale. Ne remettez **PAS** le couvercle de la centrale en place avant d'avoir quitté le mode « Ouvrir AP Centrale ».

No. Téléphone

Pour enregistrer les numéros de téléphone que vous souhaitez utiliser, sélectionnez *Transmissions – Transmetteur Vocal – No. Téléphone*. (Voir « Destinations » à la page 125 pour les instructions permettant de relier les messages à des numéros de téléphone.)

Sélectionnez l'un des numéros de téléphone.

L'afficheur montre les chiffres actuels du numéro de téléphone sélectionné.

Saisissez le numéro de téléphone. Appuyez sur * pour ajouter une pause de deux secondes, si nécessaire. L'afficheur la présente sous forme d'une virgule.

Appuyez sur ✓ lorsque vous êtes sûr que le numéro est correct.

L'afficheur vous donne alors l'occasion de saisir un nom pour ce numéro. Le système affichera ce nom dans le répertoire téléphonique pour vous aider à vous souvenir de la destination de votre message. (Voir page 20 pour des renseignements sur l'édition de texte.) Appuyez sur ✓ lorsque vous êtes sûr que le nom est correct.

Notez qu'une fois que le mode d'appel du transmetteur vocal est activé (voir page 123), qu'un message est assigné à une signalisation et à un numéro de téléphone (voir ci-dessous), la centrale rend ce numéro disponible dans le Menu utilisateur. L'utilisateur 01 peut entrer un nouveau numéro de téléphone s'il le souhaite. Cela permet à l'utilisateur de rediriger tout message vocal destiné à ce numéro. L'utilisateur ne peut pas désactiver un numéro de téléphone en l'effaçant. La modification des numéros de téléphone en mode utilisateur est enregistrée dans l'historique.

Routage Messages

Dans la centrale, vous pouvez associer jusqu'à cinq événements déclencheurs différents à chaque message vocal. Un événement déclencheur est un élément choisi dans la liste des types d'alarme.

Pour associer des événements déclencheurs spécifiques à des messages particuliers, sélectionnez *Transmissions – Transmetteur Vocal – Routage Messages*.

L'afficheur présente une liste de messages vocaux. (Notez que le message principal n'apparaît pas. La centrale envoie toujours le message principal au début de chaque transmission.) Sélectionnez le message que vous souhaitez programmer. L'afficheur présente alors une liste de cinq événements déclencheurs.

Sélectionnez un événement déclencheur et l'afficheur présente une liste d'événements d'alarme disponibles. Sélectionnez un événement d'alarme pour cet événement déclencheur. Lorsque vous avez sélectionné un événement d'alarme, l'afficheur présente à nouveau la liste des événements déclencheurs.

Vous pouvez programmer un événement d'alarme pour chacun des cinq événements déclencheurs de la liste.

Lorsque vous avez fini de sélectionner des alarmes pour chaque événement déclencheur, vous avez alors relié des événements d'alarme à des événements déclencheurs, et un ou plusieurs événements déclencheurs à un message.

Si vous désirez envoyer un message par événement déclencheur, programmer tous les messages sur le canal 1.

Destinations

Une fois que vous avez programmé les numéros de téléphone, les messages et les événements déclencheurs, il ne vous reste plus qu'à relier des messages spécifiques à chaque numéro de téléphone. Pour cela, sélectionnez *Transmissions – Transmetteur Vocal – Destinations*.

Sélectionnez un message dans la liste présentée par l'afficheur. La centrale vous présente alors une liste de numéros de téléphone. Si vous avez attribué un nom à un numéro de téléphone, l'afficheur présente le nom au lieu des chiffres du numéro.

Mettez en surbrillance un numéro de téléphone et appuyez sur ► jusqu'à ce que « Oui » apparaisse après le numéro. Appuyez sur ✓ lorsque vous avez fini. La centrale enverra le message vocal sélectionné à chaque numéro de téléphone associé à « Oui ».

Note : Cinq messages vocaux sont disponibles. La centrale envoie toujours le message principal au début de chaque signalisation vocale. La centrale envoie ensuite le message 1, 2, 3 ou 4 aux numéros de téléphone que vous avez sélectionnés.

Acquit d'appel

Si le correspondant appelé répond à un appel du transmetteur téléphonique vocal, il peut mettre fin à l'appel en appuyant sur la touche '9' de son téléphone.

Lorsque l'option Acquit d'appel est **activée**, la centrale met fin à l'appel lorsqu'elle reçoit le DTMF '9'. Si la centrale ne reçoit pas de DTMF '9', elle tente d'appeler à nouveau (trois fois au maximum).

Après avoir reçu un DTMF '9', la centrale annulera tous les autres appels pour l'alarme en cours.

Lorsque l'option Acquit d'appel est **désactivée**, la centrale n'appellera qu'une fois chaque correspondant .

SMS

La centrale peut signaler des alarmes par SMS à l'un des quatre numéros de téléphone. Chaque signalisation d'alarme consiste en un seul message SMS comprenant :

Un message principal et un message textuel. Vous devez programmer la centrale avec le contenu de ces messages.

Le texte de l'entrée du journal correspondant à l'événement ayant provoqué l'alarme.

L'heure et la date de l'alarme.

Le nom de la zone à l'origine de l'alarme.

La centrale envoie le texte du message principal à chaque numéro de téléphone que vous avez programmé pour les SMS. La centrale envoie aussi le message 1 au numéro de téléphone 1, le message 2 au numéro de téléphone 2, le message 3 au numéro de téléphone 3 et le message 4 au numéro de téléphone 4.

Lors de la programmation des SMS, vous saisissez le texte de chaque message, vous reliez les messages à des événements déclencheurs spécifiques (groupes d'alarmes), puis vous saisissez le numéro de téléphone auquel vous destinez chaque message. La figure 11 illustre les relations entre événements déclencheurs, messages et numéros de téléphone.

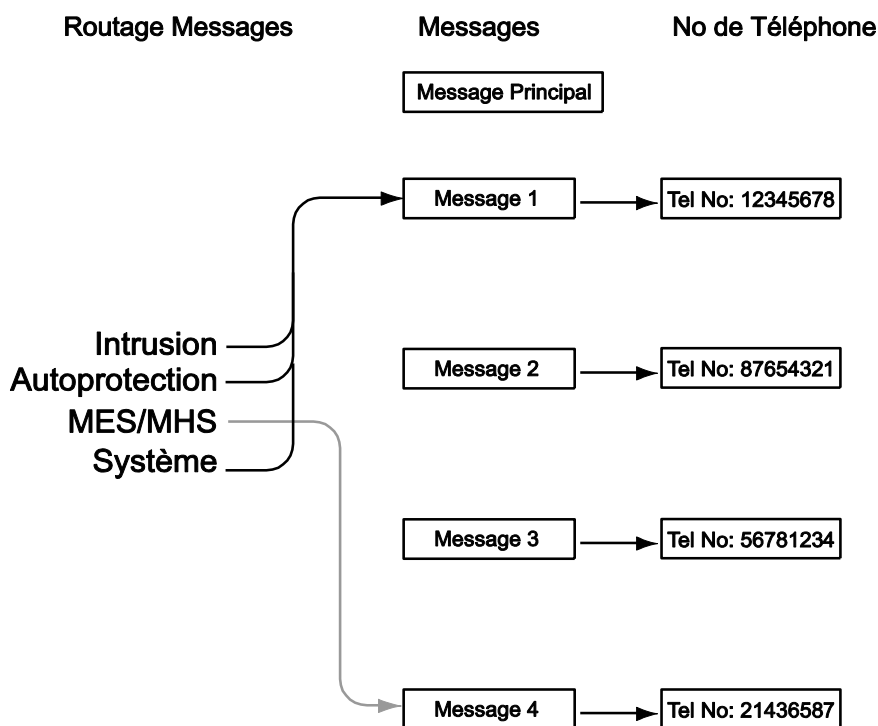

Figure 11. Programmation des SMS

Mode d'appel

Cette option active ou désactive la signalisation par SMS. Pour employer la signalisation par SMS, programmez le mode d'appel sur « Oui ».

Messages

Pour configurer le texte des messages SMS, sélectionnez *Transmissions – SMS – Messages*.

La ligne inférieure de l'afficheur indique le premier élément de la liste des messages que vous pouvez programmer. Appuyez sur ▲ ou ▼ pour atteindre le message souhaité, puis sur ✓ pour le sélectionner. Saisissez ensuite le texte et appuyez sur ✓ pour terminer.

Le message principal peut contenir 12 caractères. Utilisez ce texte pour identifier la centrale. Chacun des messages 1 à 4 peut contenir 30 caractères. Saisissez un message qui se rapporte au type d'événement d'alarme que vous avez sélectionné comme événement déclencheur (voir « Routage Messages » à la page 127).

No. Téléphone

Pour programmer les numéros de téléphone que la centrale utilisera pour envoyer des SMS, sélectionnez *Transmission – SMS – No. Téléphone*. La ligne inférieure de l'afficheur indique le premier élément d'une liste de numéros de téléphone. Appuyez sur ▲ ou ▼ pour atteindre le numéro de téléphone souhaité, puis sur ✓ pour le sélectionner. Saisissez les chiffres voulus, puis appuyez sur ✓.

L'afficheur vous permet ensuite d'attribuer un nom au numéro de téléphone. Le système affichera ce nom dans le répertoire téléphonique pour vous aider à vous souvenir de la destination de votre message.

Routage Messages

Vous pouvez relier un ensemble d'événements déclencheurs à chaque message. Pour relier un événement déclencheur, sélectionnez *Transmissions – SMS – Routage Messages*.

La ligne inférieure de l'afficheur présente le premier message. (Notez que l'afficheur ne présente pas d'entrée pour le message principal. La centrale envoie le texte du message principal au début de chaque message SMS.) Appuyez sur ▲ ou ▼ pour atteindre le message que vous souhaitez programmer, puis sur ✓ pour le sélectionner. La ligne inférieure de l'afficheur présente le premier élément d'une liste d'événements déclencheurs que vous pouvez relier au message.

L'afficheur présente un « Oui » ou un « Non » à côté de l'événement déclencheur que vous avez sélectionné. Appuyez sur ► pour convertir le « Oui » en « Non ». Vous pouvez sélectionner « Oui » pour plusieurs événements déclencheurs de la liste. Appuyez sur ✓ lorsque vous avez fini. La centrale enverra un message SMS chaque fois qu'elle détectera l'un des événements déclencheurs pour lesquels vous avez sélectionné « Oui ».

Les événements déclencheurs sont des catégories couvrant chacune une gamme d'événements spécifiques dans la centrale :

Événement déclencheur	Inclut les événements :
------------------------------	--------------------------------

Télésurveillance	Tous les types d'alarme, y compris : Incendie, Panique, Agression, Intrusion et Défaut test zone. Il inclut également les fins d'alarme associées.
Autoprotectons	Tous les types d'autoprotection, y compris : système, clavier, extension, capteur, code utilisateur (codes faux), sirène, WAM et clavier radio.
MES/MHS	Tout type de MES, MES partielle ou MHS d'une partition (ou Partielle) par clavier, télécommande ou clé.
Système	Tout type d'événement système qui n'est pas une alarme, une autoprotection ou une MES/MHS. Cela inclut : périphérique bus absent, brouillage radio, défaut de supervision, coupure ou défaut de transmission, défaut secteur, batterie système faible ou absente, batterie faible sur périphérique radio, défaut alimentation 12 V.

SMS Ligne

Note : Les centrales i-on30D et i-on50D comportent un transmetteur intégré. Si vous installez un transmetteur externe, le transmetteur intégré est désactivé. Cette option programme le transmetteur externe (PAS le transmetteur intégré).

Si vous n'avez pas installé de module GSM, mais que vous envoyez des SMS par ligne téléphonique, vous devez alors programmer des informations supplémentaires à l'aide de ce menu.

Sélectionnez *Transmissions – SMS – SMS Ligne*.

L'afficheur présente les options suivantes :

Protocole	Cette option vous permet de sélectionner le protocole utilisé par l'opérateur de télécom. Les options disponibles sont : TAP 8N1, TAP 7E1, UCP 8N1 et UCP 7E1.
Service No Tel	Cette option vous permet de mémoriser le numéro de téléphone du Centre de service de l'opérateur de télécom. Consultez le service de support technique de l'opérateur que vous souhaitez utiliser. Lorsque vous demandez le numéro du centre de service, demandez également le protocole avec lequel il est compatible. Appuyez sur * pour insérer une pause de deux secondes, si nécessaire. L'afficheur la présente sous forme d'une virgule.
Mon No Tel	Cette option apparaît si vous sélectionnez l'un des protocoles UCP. Elle vous permet d'enregistrer le numéro du téléphone qui a envoyé le SMS. Ce numéro est visible par le destinataire du message.

Défaut de ligne

Ce menu vous permet de programmer le système afin qu'il émette des alertes sonores ou silencieuses lorsque la centrale détecte un défaut sur l'une de ses lignes de communication. Pour programmer l'option Défaut de ligne, sélectionnez *Transmissions – Défaut de ligne*.

La réponse varie comme suit, selon que le système est en service ou hors service :

Audible	Si le système est hors service, alors il enregistre l'événement dans l'historique. Les claviers émettent une courte tonalité audible toutes les minutes. L'entrée d'un code d'accès valide arrête les buzzers et l'afficheur indique un dérangement de la ligne téléphonique. Le système peut être mis en service avec un défaut de ligne présent.
	Si le système est en service, alors la centrale enregistre l'événement dans l'historique, mais sans déclencher de tonalité ou d'affichage spécifique. La centrale annule tout retard sirène programmé si la ligne est en dérangement au moment où une alarme survient.

Note : Cooper Security recommande une réponse audible en défaut de ligne.

Silencieuse	Si le système est hors service, alors l'afficheur indique un dérangement de la ligne téléphonique et la centrale enregistre l'événement dans l'historique. Le système peut être mis en service avec un défaut de ligne présent. Si le système est en service, alors la centrale ne donne aucune indication ou tonalité, mais elle enregistre l'événement dans l'historique. La centrale annule tout retard sirène programmé si la ligne est en dérangement au moment où une alarme survient.
Non	La centrale ne surveille pas la ligne téléphonique.

Tempo Défaut ligne

Ce menu contrôle la durée d'attente avant le lancement d'une alerte de défaut de ligne par la centrale. Les valeurs disponibles vont de 0 à 60 secondes.

Note : La centrale peut prendre quelques secondes pour reconnaître un défaut de ligne. La temporisation réelle entre le défaut de ligne et l'alerte associée sera légèrement plus longue que la valeur que vous avez programmée avec cette option.

Réseau IP Natif

ON 40 50 160

Ce menu vous permet de :

- Donner à la centrale son adresse IP fixe (protocole Internet), utilisée pour le Web serveur intégré
- Donner à d'éventuels modules GPRS ou Ethernet leur propre adresse IP pour la signalisation d'alarme IP ou le téléchargement IP.

Notez qu'un installateur ne peut pas mettre en service un système d'alarme en utilisant le Web serveur. Un utilisateur peut se connecter au Web serveur pour le faire.

En l'absence de module GPRS ou Ethernet, le menu Réseau IP Natif contient les options suivantes :

Web serveur	Ce sous-menu contrôle la disponibilité du Web serveur intégré à la centrale. Il existe deux options : Statut Programmez le Statut sur Oui pour rendre le Web serveur disponible. Programmer le Statut sur Non arrête le Web serveur. No. du port Il s'agit du port que la centrale utilise pour le Web serveur. Le format est un groupe de cinq chiffres au maximum. Le port par défaut est 80.
Adresse IP	Il s'agit de l'adresse IP de la centrale. L'adresse IP est constituée de quatre groupes de chiffres. Chaque groupe comporte trois chiffres et est séparé du groupe suivant par un point, par exemple « 192.168.000.001 ». Appuyez sur « * » pour saisir le point.

Masque sous-réseau	Si nécessaire, saisissez le masque de sous-réseau, par exemple « 255.255.255.000 ». Ce numéro a le même format que l'adresse IP.
Passerelle	Il s'agit de l'adresse IP du routeur qui connecte le réseau local, auquel la centrale est connectée, à Internet (ou à un plus grand réseau). Si nécessaire, saisissez l'adresse IP de la passerelle. Ce numéro a le même format que l'adresse IP.
	<i>Note :</i>
	<i>1. Si vous laissez l'adresse IP, le masque de sous-réseau et l'adresse de passerelle vides, alors la centrale utilisera le DHCP (Dynamic Host Control Protocol) pour obtenir ces valeurs à partir d'un serveur DHCP.</i>
	<i>2. Une fois que vous avez entré les détails décrits ci-dessus, vous pouvez voir l'adresse IP que vous avez attribuée à la centrale en sélectionnant l'option Version Centrale - Infos Transmetteur - Adresse IP dans le Menu installateur. Voir page 211.</i>

Si un module Chiron, GPRS ou Ethernet est installé, alors les éléments évoqués précédemment apparaissent dans un sous-menu intitulé « Ethernet Centrale ».

Module Chiron ou Ethernet

i-on 30 40 50 160

Si un module Chiron ou Ethernet est installé, alors vous verrez les options supplémentaires suivantes, destinées à spécifier les détails IP du module lui-même, dans le sous-menu intitulé « Module Ethernet » :

Adresse IP	Il s'agit de l'adresse IP du module. L'adresse IP est constituée de quatre groupes de chiffres. Chaque groupe comporte trois chiffres et est séparé du groupe suivant par un point, par exemple « 192.168.000.001 ». Appuyez sur « * » pour saisir le point.
Masque sous-réseau	Si nécessaire, saisissez le masque de sous-réseau, par exemple « 255.255.255.000 ». Ce numéro a le même format que l'adresse IP.
Passerelle	Il s'agit de l'adresse IP du routeur qui connecte le réseau local, auquel le module est connecté, à Internet (ou à un plus grand réseau). Si nécessaire, saisissez l'adresse IP de la passerelle. Ce numéro a le même format que l'adresse IP.
	<i>Note : Si vous laissez l'adresse IP, le masque de sous-réseau et l'adresse de passerelle vides, alors la centrale utilisera le DHCP (Dynamic Host Control Protocol) pour obtenir ces valeurs à partir d'un serveur DHCP.</i>
Numéro du port	Il s'agit du port que le module utilise lorsqu'il se connecte au logiciel de téléchargement.

Note : Une fois que vous avez entré les détails décrits ci-dessus, vous pouvez voir l'adresse IP que vous avez attribuée à la centrale en sélectionnant l'option

Version Centrale - Infos Transmetteur - Adresse IP *dans le Menu installateur. Voir page 211.*

Module GPRS

fon 30 40 50 160

Si vous avez installé un module GPRS, vous verrez également l'option de menu « Module : GPRS ». Ce menu a les options suivantes :

Adresse IP	Il s'agit de l'adresse IP du module. Si vous la laissez vierge, le prestataire de services attribuera une adresse IP au module à l'aide du DHCP. (Cooper Security vous conseille de laisser ce champ vierge.)
Numéro du port	Si vous souhaitez changer le numéro du port utilisé par le module, saisissez ici le numéro du nouveau port.
APN	Saisissez ici le nom du point d'accès GPRS.
Nom Utilisateur	Utilisez cette option pour mémoriser l'ID utilisateur du GPRS.
Mot de Passe	Utilisez cette option pour mémoriser le mot de passe du GPRS.

Téléchargement

(Pour les centrales i-on40, i-on30, i-on50 et i-on160, cette option apparaît uniquement lorsque le module i-sd02, i-dig02 ou i-gsm02 est installé. Pour les centrales i-on30D et i-on50D, cette option est toujours disponible. La centrale i-on16 ne prend PAS en charge le téléchargement.)

La centrale peut communiquer avec le logiciel de téléchargement (I-on Downloader) installé sur un PC. La connexion s'effectue par le port USB (Universal Serial Bus) de la centrale ou, si vous avez installé un module de transmission, à distance par la ligne téléphonique. (La centrale i-on30D peut utiliser son transmetteur intégré.)

Lorsqu'il est connecté, le logiciel I-on Downloader peut contrôler et/ou modifier la configuration de programmation de la centrale. Si vous ne souhaitez pas modifier la configuration, vous pouvez simplement surveiller l'état de la centrale et des zones associées à partir de votre ordinateur.

L'utilisateur du système d'alarme peut empêcher la centrale d'accepter les appels entrants provenant du logiciel I-on Downloader. Si l'utilisateur programme l'option *Menu Utilisateur - Système – Fonctions – Accès Distant* sur « Non », la centrale refusera toutes les tentatives de connexion du logiciel de téléchargement. Notez que cette option n'empêche PAS l'utilisateur du système d'alarme de lancer un téléchargement en utilisant *Menu Utilisateur – Système – Téléchargement*.

Notez que, lors de la configuration d'une connexion à distance, il est conseillé de tester la connexion avant de quitter le site.

Pour utiliser le logiciel I-on Downloader, vous devez programmer les options suivantes :

Client

Pour la sécurité de la connexion, le logiciel de téléchargement doit utiliser un nom client et un numéro de série pour chaque centrale.

Dans le menu Installateur, vous pouvez modifier le nom client et le numéro de série à partir du clavier : sélectionnez *Transmissions - Téléchargement - Client*.

Nom Client : Il peut être constitué de toute série de caractères alphanumériques comportant 16 caractères au maximum.

No. de Série : Il doit être constitué d'une série de huit chiffres. Si le numéro que vous souhaitez utiliser comporte moins de huit chiffres, insérez des zéros à gauche du numéro.

Types Connexion

Pour choisir la connexion physique que vous souhaitez utiliser, sélectionnez *Téléchargement - Type Connexion*. Les options disponibles sont :

Distante Répond automatiquement aux appels provenant d'un PC distant sur le réseau téléphonique. Il vous faudra également programmer « Nbre de Sonneries » et/ou « Réponse 1 sonnerie », voir ci-dessous. (Notez que le contre appel ne fonctionne pas avec cette option.)

Locale Connectez la centrale à un ordinateur (par exemple portable) à l'aide d'un câble USB local.

Note : La centrale quittera le menu Type Connexion si le logiciel de téléchargement n'appelle pas dans les 30 minutes qui suivent.

Voir « Téléchargement Distant » à la page 133 si vous voulez que la centrale réponde aux appels entrants venant du logiciel de téléchargement en l'absence d'un installateur.

Nbre de Sonneries

Sélectionnez *Téléchargement - Nbre de Sonneries* pour définir le nombre de sonneries que le système doit compter avant de répondre à un appel entrant provenant de l'ordinateur distant.

Réponse 1 sonnerie

Utilisez cette fonctionnalité si le système d'alarme partage la ligne avec un autre matériel. Sélectionnez *Téléchargement - Réponse 1 sonnerie*.

Lorsqu'elle est activée, le logiciel de téléchargement « avertit » la centrale de l'imminence d'un appel entrant en faisant sonner le numéro de la centrale une ou deux fois, puis en raccrochant. La centrale sait alors qu'un appel de téléchargement doit intervenir dans les 10 à 90 secondes qui suivent. Le logiciel de téléchargement appelle à nouveau la centrale, dans les 10 à 90 secondes qui suivent. La centrale répond après la première sonnerie.

Note : Lorsque vous utilisez « Réponse 1 sonnerie », fixez le nombre de sonneries dans « Nbre de Sonneries » à un nombre plus élevé que celui utilisé par le matériel partageant la ligne de téléphone avec la centrale. Si vous ne procédez pas ainsi, l'autre matériel ne répondra jamais au moindre appel entrant.

Téléchargement

Cette fonction vous permet d'assurer une sécurité supplémentaire lorsqu'un ordinateur distant accède au système. Sélectionnez *Téléchargement - Téléchargement*.

Une fois que le logiciel de téléchargement est connecté à la centrale, il a accès à toute la programmation du système. Si vous souhaitez fournir un accès sécurisé, alors utilisez « Utilisateur seul » ou « Contre Appel ». Veuillez noter qu'il est impossible d'utiliser le contre appel avec une connexion locale.

- | | |
|------------------|---|
| Utilisateur seul | Quelqu'un doit lancer manuellement un appel vers l'ordinateur distant à partir du Menu utilisateur (sélectionnez <i>Menu Utilisateur – Système – Téléchargement</i>). |
| Contre Appel | Lorsque l'ordinateur distant appelle, le système attend le nombre de sonneries défini (voir « Nbre de Sonneries »), puis il répond. L'ordinateur distant envoie l'identifiant de la centrale, la version du logiciel de téléchargement et indique le numéro de téléphone qu'elle doit rappeler (voir « No. Téléphone » ci-dessous). Le système vérifie que l'ordinateur distant a envoyé un identifiant de centrale correct et qu'il utilise la bonne version du logiciel de téléchargement. Si ces éléments ne concordent pas, le système raccroche. Si les éléments concordent, le système raccroche et, après un court délai, reprend la ligne téléphonique et appelle l'ordinateur en utilisant le numéro de téléphone indiqué. |

Note : Le contre appel doit être désactivé jusqu'à ce que le premier téléchargement « surveillé » ait été exécuté. Ce premier téléchargement peut être effectué soit à partir du Menu utilisateur, soit à partir du Menu installateur.

- | | |
|-------------|---|
| Automatique | La centrale répond dès que le nombre de sonneries défini dans « Nbre de sonneries » ou « Réponse 1 sonnerie » est arrivé à terme. |
|-------------|---|

Notes :

a) L'opérateur de téléchargement peut choisir d'utiliser le contre appel, même si le système d'alarme est programmé en mode automatique.

b) Le mode automatique n'est pas conforme à DD263 au Royaume-Uni. Il convient que les installateurs européens utilisent cette option avec prudence.

No. Téléphone

Sélectionnez *Téléchargement - No. Téléphone* pour programmer deux numéros de téléphone distincts de 31 chiffres que le système utilisera lors du téléchargement. Lorsque l'opérateur de l'ordinateur distant établit une connexion, il sélectionne l'un de ces numéros de téléphone que la centrale utilise pour rappeler (par exemple, le domicile ou le bureau de l'opérateur).

Appuyez sur les touches ▲ et ▼ pour déplacer le curseur vers l'arrière et vers l'avant du numéro si vous souhaitez le modifier.

Appuyez sur ◀ pour supprimer le chiffre à droite du curseur.

Appuyez sur * pour ajouter une pause de 2 secondes, si nécessaire. L'afficheur la présente sous forme d'une virgule.

Télé-Service

(Disponible uniquement sur les versions GB.)

Les options disponibles dans le menu *Téléchargement – Télé-service* sont destinées à être utilisées avec la fonctionnalité Télé-service du logiciel de téléchargement de Cooper Security. Cette fonctionnalité doit être configurée par un responsable de formation de Cooper Security. Veuillez contacter votre agent Cooper Security pour plus de détails.

Pour des informations sur les options de télé-service, veuillez lire le Guide de configuration du télé-service, mis à la disposition des membres de Services sur le site www.coopersecurity.co.uk.

Contre Appel

Sélectionnez *Téléchargement - Contre Appel* pour permettre au logiciel de téléchargement d'utiliser un troisième numéro de rappel (indépendant des numéros de téléphone de l'option *Téléchargement – No. Téléphone*). Avant d'établir une connexion de téléchargement, l'opérateur de l'ordinateur distant saisit le troisième numéro de rappel. Une fois que la connexion est établie, le logiciel de téléchargement envoie le numéro à la centrale. Cette dernière utilise alors ce numéro pour rappeler l'ordinateur distant.

Vitesse Modem

(Cette option n'est pas disponible lorsqu'un module i-gsm02 est installé.) Sur certaines lignes de téléphone bruyantes, le logiciel de téléchargement communique plus efficacement en utilisant un débit de transmission plus lent à partir de la centrale. Sélectionnez *Téléchargement – Vitesse Modem* pour faire passer le débit de transmission à 300 bauds.

Test

Le Menu installateur de la centrale offre trois options pour effectuer divers tests : l'option Test elle-même, l'option Historique pour voir les événements qui ont été enregistrés et l'option Infos Système qui vous permet de vérifier la version du logiciel.

Si vous pensez qu'une partie du système ne fonctionne pas correctement, vous pouvez utiliser l'option Test pour tester différents périphériques.

L'option Test vous permet également de vérifier l'identité des télécommandes, des émetteurs aggression et des badges.

Vous pouvez tester chaque partie indiquée dans le menu Test comme suit :

Sirènes et buzzers

Cette option vous permet de tester tous les dispositifs d'avertissement connectés à la centrale. L'option se subdivise en sous-menus vous permettant de tester des types spécifiques d'avertisseur sonore, comme indiqué dans le tableau ci-dessous :

Sirènes Radio Ext.	Cette option présente la liste des sirènes radio enregistrées dans le système. Sélectionnez une sirène à tester en appuyant sur u ou n . Notez que la sirène et le flash doivent fonctionner en même temps.
Sirènes Filaires	Cette option vous permet de faire fonctionner toutes les sorties programmées en « Sirène » et « Flash ». Soit : Sélectionnez « Toutes Sirènes » pour faire fonctionner toutes les sirènes à la fois. Soit : Appuyez sur ▲ ou ▼ pour sélectionner les sirènes pour une partition particulière.
Haut-parleurs	Avec cette option, vous pouvez tester tous les haut-parleurs connectés au système. Soit : Sélectionnez « Tous Haut-parleurs » pour faire fonctionner tous les haut-parleurs à la fois. Soit : Appuyez sur ▲ ou ▼ pour sélectionner les haut-parleurs pour une partition particulière.
Claviers Filaires	Utilisez cette option pour tester les buzzers des claviers filaires. Soit : Sélectionnez « Tous Buzzers » pour faire fonctionner tous les buzzers des claviers à la fois. Soit : Appuyez sur ▲ ou ▼ pour sélectionner les buzzers des claviers filaires pour une partition particulière.

Notez que les options relatives aux sirènes radio n'apparaîtront pas si la centrale n'a pas enregistré de sirène radio.

Sélectionnez le type d'avertisseur sonore que vous souhaitez tester et appuyez sur **✓**. Le sous-menu vous donne l'opportunité de tester tous les avertisseurs sonores d'une catégorie à la fois ou de sélectionner des partitions particulières et de tester les avertisseurs sonores pour cette partition. (L'afficheur ne présentera que les partitions auxquelles des zones ont été attribuées.)

Appuyez sur **►** pour mettre le buzzer en marche. Appuyez à nouveau sur **►** pour arrêter l'avertisseur sonore. L'afficheur indique « On » lorsque l'avertisseur sonore doit fonctionner et « Off » lorsqu'il ne doit émettre aucun son.

Clavier Filaire

Utilisez cette option du menu pour tester le clavier que vous manipulez actuellement (vous ne pouvez tester aucun clavier à distance). Quand vous démarrez le test, l'afficheur indique le nom et l'adresse bus du clavier. Les quatre voyants doivent s'allumer. Les voyants rouges autour du pavé de navigation doivent s'allumer. Chaque fois que vous appuyez sur une touche de navigation, les voyants changent de couleur. Appuyez sur toutes les touches à tour de rôle. L'afficheur doit indiquer la touche que vous avez enfoncée. Pour tester les touches agression, appuyez sur les deux touches en même temps.

Note : Tant que vous utilisez l'option Test – Clavier Filaire, l'activation d'une touche agression du clavier ne provoquera pas d'alarme agression.

Appuyez sur **✕** pour quitter le test.

Claviers radio

Cette option vous permet de tester les touches du clavier radio. Si vous pensez que des touches du clavier radio ne fonctionnent pas, sélectionnez l'option du menu *Test – Claviers Radio* et :

- a) Appuyez sur les touches A, B, C, D et MHS, l'une après l'autre. Le voyant de transmission doit clignoter chaque fois qu'une touche est enfoncée. L'afficheur du clavier filaire sur lequel vous avez lancé le test doit indiquer les lettres appropriées.
- b) Appuyez sur les deux touches aggression. L'afficheur du clavier filaire indique « Touches Agression ».
- c) Appuyez sur la touche de mise hors service. L'afficheur du clavier filaire indique « Touche MHS ».
- d) Testez toutes les touches numériques quatre par quatre (six par six si vous utilisez des codes à six chiffres, voir Annexe V) en n'oubliant pas d'appuyer sur A après chaque groupe de quatre. Par exemple, si vous appuyez sur « 4567A », l'afficheur du clavier filaire doit indiquer « 4567A ».

Note : Vous ne pouvez pas tester les touches « * » et « # » d'un clavier radio.

Extensions

fon 30 50 160

Le menu Test Extensions vous permet de tester des extensions particulières. Pour les extensions radio et filaires, vous pouvez vérifier :

- | | |
|--------------|--|
| Entrée 12V | Cette option indique la tension de la ligne 12 V du câble bus, à l'entrée de l'extension. |
| Zones Libres | Cette option indique le nombre de points de connexion de détecteur non utilisés sur l'extension. |

De plus, pour les extensions filaires, vous pouvez vérifier :

- | | |
|----------------|--|
| Charge Courant | Cette option indique le courant débité sur les sorties 12 V Aux de l'extension. Notez que cette valeur est indiquée en mA. |
|----------------|--|

Les alimentations EXP-PSU ont les options suivantes :

- | | |
|-----------------|---|
| Zones Libres | Cette option indique le nombre de points de connexion de détecteur non utilisés sur l'extension. |
| Voltage Système | Cette option permet de voir la tension c.c. présente sur la carte de circuits imprimés de l'extension juste après le transformateur et le régulateur principal de tension. Si l'indication est différente de 13,6 V, cela signifie qu'il y a soit un creux de tension secteur soit que l'extension fonctionne sur sa batterie de réserve. |
| Voltage Aux 1 | Cette option permet de voir la tension sur la ligne 12 V sur les bornes Aux 1. |
| Voltage Aux 2 | Cette option permet de voir la tension sur la ligne 12 V sur les bornes Aux 1. |

Trans O/P Voltage	Cette option permet de voir la tension sur la borne positive 12 V de la sortie transmetteur externe.
Bus Voltage	Cette option permet de voir la tension de la ligne 12 V du bus système, à la sortie de l'extension.
Charge Courant	Cette option permet de voir le courant total prélevé par les alimentations Aux 1, Aux 2 et Trans O/P et par l'alimentation 12 V du bus.
Secteur	Cette option permet de voir l'état de l'alimentation secteur au niveau de l'extension. Elle indique « Correct » lorsque l'alimentation secteur est présente ou « Absence » lorsque l'alimentation secteur est absente.
État Batterie 1	Cette option permet de voir l'état de la batterie 1. « Correct » signifie que la batterie est présente, en bon état et chargée. « Bas » signifie que la batterie est présente, mais déchargée. « Absence » signifie que la batterie n'est pas connectée.
État Batterie 2	Cette option apparaîtra si vous avez activé la surveillance de la batterie 2 dans <i>Options Système – Batterie 2</i> (voir page 109). L'option indique « Correct », « Bas » ou « Absence » avec les mêmes significations que pour l'état de la batterie 1.

Test Détecteurs

Le menu Test Détecteurs offre plusieurs moyens d'organiser un test des détecteurs. Les options du menu Test Détecteurs sont :

Carillon	Utilisez cette option pour activer ou désactiver le carillon. Lorsque le carillon est activé, les claviers et les haut-parleurs émettront une tonalité de carillon pour chaque zone qui se déclenche lorsque vous effectuez un test des détecteurs.
Système	Cette option vous permet de faire le tour de l'ensemble du système et de tester toutes les zones.
Partitions	Utilisez cette option pour sélectionner une ou plusieurs partitions et ne tester que les zones dans lesdites partitions. Utilisez ▲ ou ▼ pour parcourir la liste des partitions. Appuyez sur ◀ ou ▶ pour afficher « Oui » à la fin de la ligne inférieure pour marquer une partition que vous voulez tester.
Extensions	Utilisez cette option pour sélectionner une extension particulière et tester les zones qui n'appartiennent qu'à cette extension.

Zones Cette option vous permet de sélectionner une ou plusieurs zones particulières et ne tester que celles-ci.

Utilisez ▲ ou ▼ pour parcourir la liste des zones.
Appuyez sur ◀ ou ▶ pour afficher « Oui » à la fin de la ligne inférieure pour marquer une zone que vous voulez tester.

Lorsque vous sélectionnez une option du menu Test Détecteurs (hormis l'option Carillon), l'afficheur montre le premier élément de la liste des détecteurs disponibles pour le test. Faites le tour de l'installation que vous voulez tester et déclenchez chaque détecteur. Si l'option Carillon est programmée sur « Oui », alors chaque fois que vous déclenchez un détecteur, les claviers et les haut-parleurs émettent la tonalité de confirmation. Le coin inférieur droit de l'écran montre un « A » si vous déclenchez l'entrée Alarme et un « T » si vous déclenchez l'autoprotection.

La partie supérieure de l'afficheur indique le nombre de zones qui restent à tester. La centrale décrémente le nombre de zones affiché chaque fois que vous déclenchez une entrée Alarme.

La ligne inférieure de l'afficheur indique le nom de la zone. Pour voir le numéro de zone, appuyez sur ◀ ou ▶.

Appuyez sur ✓ pour terminer le test.

Note : Utilisez l'option Test Détecteurs pour tester les contacts agression filaires. Tant que vous utilisez l'option Test Détecteurs, l'activation d'un contact agression filaire ne provoquera pas d'alarme agression.

Si vous souhaitez voir les zones qui n'ont pas encore été testées, appuyez sur la touche menu. La ligne inférieure de l'afficheur indiquera la première zone de la liste des zones restant à tester. Au fur et à mesure que vous testez chaque zone, elle disparaît de l'affichage. Appuyez à nouveau sur la touche menu pour revenir à la liste intégrale des zones.

Test Détecteur Volet Roulant

 160EX EUR

Lorsque vous testez les détecteurs de volet roulant, tirez la chaîne de telle sorte que le capteur fasse le nombre de clics requis en 20 s.

Réglage Sensibilité Détecteur Volet Roulant

 160EX EUR

Si vous souhaitez modifier la sensibilité des détecteurs de volet roulant, allez dans *Détecteurs/Périph. – Détecteurs – Programme Zones*, sélectionnez la zone appropriée et régler la valeur de sensibilité. N'oubliez pas de quitter le Menu installateur pour sauvegarder la nouvelle valeur avant de tester à nouveau la zone.

Zone Résistances

 30 40 50 160

Lorsque vous sélectionnez Zone Résistances, l'afficheur indique le premier des détecteurs filaires. Appuyez sur ▲ ou ▼ pour voir les autres détecteurs de la liste.

La ligne inférieure de l'afficheur indique le nom de la zone. Pour voir le numéro de zone, appuyez sur ◀ ou ▶.

La fin de la ligne inférieure indique la résistance de la zone. Pour les zones 4-fils NF, l'afficheur alterne entre la résistance de l'alarme (« A ») et la résistance de l'autoprotection (« T »).

« M/A » signifie circuit ouvert.

« 0k00 » signifie résistance nulle ou circuit fermé.

Portée Radio

Cette option vous permet de vérifier la puissance du signal reçu à partir de tous les émetteurs radio appartenant au système.

L'afficheur du clavier indique d'abord la puissance du signal le plus récent qu'il a reçu d'un émetteur, puis (entre parenthèses) la puissance la plus faible reçue de l'émetteur depuis que les enregistrements ont été réinitialisés. La centrale enregistre en permanence les portées radio, que vous utilisiez ou non le menu Portée Radio.

Note : Si vous avez installé un WAM (répéteur radio) pour amplifier les signaux de faible puissance, vous ne verrez aucun changement dans la portée indiquée pour ces détecteurs. Toutefois, vous devez prendre en compte la portée du WAM, dans la mesure où ce dispositif transmet à présent les informations issues des détecteurs dont vous amplifiez le signal.

Pour réinitialiser les enregistrements de portée radio, appuyez sur « D » lorsque vous êtes dans le menu *Test – Portée Radio*. Lorsque vous appuyez sur « D », la centrale réinitialise les enregistrements de portée radio pour TOUS les émetteurs.

Vous pouvez également réinitialiser l'enregistrement de la portée radio d'émetteurs particuliers. Pour cela, appuyez sur « # » lorsque l'afficheur indique la portée radio de l'émetteur que vous souhaitez réinitialiser.

Le menu Portée Radio a quatre sections : *Détecteur, Sirènes Radio, Claviers Radio*, et *WAM*. Appuyez sur ▲ ou ▼ puis sur ▶ pour sélectionner la section que vous souhaitez tester.

Détecteurs

L'afficheur indique la puissance du dernier signal reçu à partir de chaque zone radio reconnue. La ligne inférieure de l'afficheur indique le nom de la zone. Pour voir le numéro de zone, appuyez sur ◀ ou ▶.

Claviers radio

L'afficheur montre une liste de portées radio reçues à partir de chaque clavier radio.

Sirènes externes

L'afficheur montre une liste de portées radio reçues à partir de chaque sirène 760ES.

Portée WAM

ION 30 40 50 160

L'afficheur montre une liste de portées radio reçues à partir de chaque WAM reconnu.

Sorties

Cette option comporte trois sections : *Sorties Radio*, *Sorties Filaires* et *Sorties Trans. Ext.*

Icon Notez que la centrale i-on16 ne dispose pas de sortie pour transmetteur externe, et n'affichera donc pas cette option.

Appuyez sur ▲ ou ▼ puis sur ► pour sélectionner la section que vous souhaitez tester.

Dans chaque section, la ligne inférieure de l'afficheur présente un élément de la liste des sorties appartenant à cette section. Appuyez sur ▲ ou ▼ pour afficher la sortie que vous souhaitez tester, puis sur ► pour activer la sortie. Appuyez à nouveau sur ► pour désactiver la sortie. Appuyez sur ✓ pour terminer le test.

Note : Si vous avez programmé l'une des sorties pour transmetteur externe comme une sortie Test ATS, lorsque vous testez cette sortie, la centrale active la sortie pendant la durée nécessaire pour déclencher un appel dans tout transmetteur à double signalisation connecté. Vous n'avez pas à désactiver la sortie. (Ce test s'applique aux versions GB uniquement et est conforme à la fiche 175.)

Lorsque vous avez terminé les tests sur les sorties, vérifiez qu'elles sont dans l'état où vous souhaitez les laisser.

De plus, il existe une section *Canaux comms* si la centrale signale les alarmes à un centre de télésurveillance en utilisant le protocole Scancom 1400 Hz.

Si vous sélectionnez cette option, la ligne inférieure de l'afficheur du clavier indiquera le premier d'une liste de canaux de communication Scancom 1400 Hz disponibles. Appuyez sur ▲ ou ▼ pour voir les autres entrées de la liste. Pour chaque canal que vous souhaitez tester, appuyez sur ► pour programmer le canal sur « On ». Une fois que vous avez sélectionné tous les canaux à tester, appuyez sur ✓. La centrale appelle alors le centre de télésurveillance et communique les canaux sélectionnés.

Pendant l'appel, vous devez voir les messages de progression suivants sur l'afficheur :

« Numérotation », puis « Connecté » suivi de « Appel réussi ». Si l'appel n'aboutit pas, le message final sera « Appel échoué ».

Télécommandes

Le menu Test vous permet de tester les télécommandes des utilisateurs (vous devez disposer de la télécommande pour effectuer le test). Dans le Menu installateur, sélectionnez *Test - Télécommandes*.

L'afficheur du clavier présente un message vous demandant d'appuyer sur n'importe quel bouton de la télécommande que vous souhaitez tester.

Appuyez sur l'un des boutons de la télécommande.

La ligne supérieure de l'afficheur du clavier indique l'identité de la télécommande, le bouton sur lequel vous avez appuyé et le propriétaire de la télécommande. Lorsque vous testez une télécommande porte-clés FOB-2W-4B, l'afficheur identifie les boutons par une lettre : « S » = Mise en service, « U »

= Mise hors service, « ? » = Interrogation, et « * » = Mise en service partielle (ou programmable).

La ligne inférieure de l'afficheur indique l'action assignée à ce bouton et la portée radio. Si la ligne inférieure indique « > », appuyez sur ► pour de plus amples informations.

Appuyez sur tous les autres boutons de la télécommande pour les tester de la même manière.

Note : Pour tester la fonction AGR sur une télécommande, utilisez l'option Test – Emet. Agression du Menu installateur (voir ci-dessous). Les touches agression de la télécommande ne sont pas actives dans l'option Test – Télécommandes.

Emet. Agression

Le menu Test vous permet de tester les émetteurs agression utilisateur. Vous devez disposer de l'émetteur agression pour effectuer le test. Dans le Menu installateur, sélectionnez *Test – Emet. Agression*.

L'afficheur du clavier présente un message vous demandant d'appuyer sur les boutons agression.

Appuyez simultanément sur les deux boutons agression. (Le système d'alarme ne déclenchera pas d'alarme agression.)

L'afficheur du clavier indique le propriétaire de l'émetteur agression. La ligne inférieure de l'afficheur indique la portée radio.

Note : Pour tester des boutons agression filaires, utilisez l'option Test – Test Détecteurs. Pour tester des boutons agression sur un clavier, utilisez l'option Test – Clavier Filaire. Si vous essayez de tester l'une de ces fonctions en utilisant l'option Emet. Agression, vous déclencherez une alarme agression.)

Badges

Le menu Test vous permet de tester un badge de proximité utilisateur. (Vous devez disposer du badge de proximité pour le tester.) Dans le Menu installateur, sélectionnez *Test – Badges*.

L'afficheur du clavier présente un message vous demandant de présenter le badge devant le clavier.

Approchez le badge de proximité du clavier.

L'afficheur du clavier indique le propriétaire du badge de proximité.

Télésurveillance

(Pour les centrales i-on40, i-on30 et i-on160, cette option apparaît uniquement lorsque le module i-sd02, i-dig02 ou i-gsm02 est installé. Pour la centrale i-on30D, cette option est toujours disponible. Pour la centrale i-on16, cette option apparaît uniquement lorsqu'un module i-sd01 est installé.)

Le menu Test vous permet d'envoyer un appel test à l'un des deux numéros de téléphone que vous avez programmés pour recevoir les informations d'alarme. La centrale doit être équipée d'un module de transmission approprié. La télésurveillance doit être activée (voir page 113).

Dans le Menu installateur, sélectionnez *Test – Télésurveillance – No Tél 01* (ou *No Tél 02*).

Si la centrale utilise le protocole SIA ou CID, elle lance l'appel test dès que vous appuyez sur ✓. Appuyez sur ✕ pour renoncer à l'appel test.

Si la centrale utilise le protocole Scancom 1400 Hz, lorsque vous appuyez sur ✓, l'afficheur du clavier vous présente le premier d'une liste de canaux Scancom disponibles. Appuyez sur ▲ ou ▼ pour faire défiler la liste vers le haut ou vers le bas. Appuyez sur ◀ ou ▶ pour sélectionner un canal à tester. Appuyez sur ✓ pour lancer l'appel test.

Lors de l'appel test, l'afficheur du clavier montrera une séquence de messages de progression.

Si l'appel n'aboutit pas, l'afficheur du clavier montrera un bref message donnant la raison de l'échec.

Transmetteur Vocal

(Pour les centrales i-on40, i-on30 et i-on160, cette option apparaît uniquement lorsque le module i-sd02 ou i-gsm02 est installé. Pour la centrale i-on16, cette option apparaît uniquement lorsqu'un module i-sd01 est installé.)

Le menu Test vous permet d'envoyer un message vocal test à n'importe quel numéro de téléphone (pas uniquement ceux qui ont été programmés pour recevoir des messages vocaux en cas d'alarme).

Dans le Menu installateur, sélectionnez *Test – Transmetteur Vocal*.

L'afficheur du clavier présente un message vous demandant de composer un numéro de téléphone.

Composez le numéro de téléphone auquel vous souhaitez envoyer le message test et appuyez sur ✓.

Lorsque vous appuyez sur ✓, la centrale lance l'appel test. L'afficheur du clavier indique : « Numérotation... ».

Lorsque le correspondant répond à l'appel, l'affichage indique « Connecté... ».

La centrale lira le message principal suivi de chacun des quatre messages d'alarme, puis elle répètera les cinq messages trois fois de suite. Lorsque la centrale lit les messages, l'afficheur du clavier indique « Messages... ».

La personne recevant les messages peut accuser réception (et terminer) l'appel en appuyant sur « 5 » ou « 9 » sur le clavier de son téléphone.

Si personne n'accuse réception de l'appel d'essai, l'afficheur du clavier indique « Pas d'acquit ».

Courant Alim.

Fon 30 40 50 160

Le menu Test vous permet de vérifier la quantité de courant consommée par la centrale. Dans le Menu installateur, sélectionnez *Test – Courant Alim.* La ligne inférieure de l'afficheur du clavier indique la quantité de courant fournie par l'alimentation à la centrale.

Batterie(s)

i-on 30 50 160

Cette option vous permet de faire un test de charge des batteries de réserve connectées à la centrale ainsi que des batteries des alimentations auxiliaires EXP-PSU reliées au système. Dans le Menu installateur, sélectionnez *Test – Batterie(s)*. La ligne inférieure de l’afficheur du clavier indique le premier de tous les dispositifs connectés aux batteries de réserve (qui est la centrale).

Appuyez sur ▲ ou ▼ pour parcourir la liste des dispositifs.

Appuyez sur ✓ pour lancer le test de charge des batteries connectées au dispositif.

L’afficheur du clavier présente le message « Patientez SVP... » pendant que le dispositif effectue le test de charge. Au bout de quelques secondes, la ligne inférieure de l’afficheur indique soit « OK » si la batterie a réussi le test, soit « Défaut » si la batterie a échoué.

Lorsque deux batteries sont connectées à la centrale ou à une extension EXP-PSU, la centrale teste chaque batterie individuellement, en attendant entre les tests que la charge de test se dissipe. A la fin des deux tests, la ligne inférieure de l’afficheur du clavier indique les résultats pour les deux batteries.

Trouver Périph. Bus

i-on 30 50 160

Le menu Test vous permet d’établir la liste de tous les périphériques connectés au bus et de les repérer en activant leur buzzer. Dans le Menu installateur, sélectionnez *Test – Trouver Périph. Bus*.

La centrale présente le premier élément de la liste de tous les périphériques connectés au bus. L’afficheur du clavier indique le numéro de bus de l’extension et le nom qui a éventuellement été programmé pour celle-ci.

Appuyez sur ▲ ou ▼ pour faire défiler la liste vers le haut ou vers le bas.

Appuyez sur ► pour activer le buzzer du périphérique. (Appuyez sur ◀ ou ▶ pour l’arrêter à nouveau.)

Historique

La centrale conserve un historique des événements (par exemple, les alarmes et les heures de MES/MHS). L’installateur et l’utilisateur Maître peuvent consulter l’historique lorsque le système est à l’arrêt. Notez qu’aucun autre type d’utilisateur ne peut consulter l’historique.

Note : Pour se conformer à la norme EN 50131-1:2006 pour les systèmes de grades 2 et 3, le journal est divisé en interne en deux parties : les événements obligatoires et les événements facultatifs.

Le nombre d’événements pouvant être mémorisés dans chaque partie du journal est indiqué à la page 9.

Les enregistrements du journal seront conservés pendant au moins 10 ans sans alimentation.

Affichage de l'identité des utilisateurs dans l'historique

Lorsque vous visualisez l'historique, l'afficheur indique initialement les utilisateurs par leur numéro (par exemple Utilisateur 001). En appuyant sur ►, vous affichez le nom programmé pour l'utilisateur.

Certains numéros d'utilisateur ont une signification particulière, voir le tableau ci-dessous. Notez que ces numéros d'utilisateur dépendent du type de centrale.

Numéros d'utilisateur spéciaux	Type de centrale				
	i-on16	i-on30	i-on40	i-on50	i-on160
Identité de l'utilisateur					
Installateur (voir Note).	00	00	00	000	000
Utilisateur MES Rapide	17	51	51	101	501
Centrale	18	52	52	102	502
Utilisateur clé	19	53	53	103	503
RAZ par télésurveillance	20	54	54	104	504
Logiciel de téléchargement	n/a	55	55	105	505
Clavier virtuel	n/a	56	56	106	506

Note : Le terme « Web » apparaîtra dans l'entrée du journal si l'installateur se connecte à l'aide d'un navigateur Web.

Logiciel de téléchargement et journal

Lorsque le logiciel I-on Downloader se connecte à une centrale, celle-ci enregistre l'événement dans l'historique en tant que « Téléch. distant ». Cela signifie qu'un logiciel I-on Downloader s'est connecté et déconnecté avec succès.

La centrale enregistre un événement distinct « Un Programme changé » si le logiciel de téléchargement modifie la configuration de la centrale. Le numéro d'utilisateur enregistré sera celui correspondant au logiciel de téléchargement (voir tableau ci-dessus).

Enregistrement des événements d'autoprotection

Les événements d'autoprotection sont normalement enregistrés dans l'historique. Veuillez toutefois noter que le type d'événements considérés comme des défauts d'autoprotection dépend dans une certaine mesure des options choisies par l'installateur dans *Options Système – Brouillage Radio* et *Options Système – Supervision* (voir page 106). Lorsque ces options sont programmées sur « Autoprotection », les événements de brouillage radio ou de défaut de supervision seront enregistrés comme des défauts d'autoprotection.

Infos Système

L'option *Infos Système* du Menu installateur fournit des informations sur la version et l'état de la centrale.

Si la centrale a un module de transmission installé, alors l'option Infos Système fournit également des informations sur le module, y compris les adresses IP et les numéros de port pour les modules connectés à Internet.

Centrale

Cette option permet de voir le modèle de la centrale et la version de son logiciel et de savoir si la centrale est programmée pour une MES Partition ou Partielle. (Appuyez sur ▲ ou ▼ pour voir chaque élément d'information.)

Extensions

fon 30 50 160

Cette option permet de voir le premier élément de la liste de toutes les extensions connues de la centrale. Si vous sélectionnez une extension en faisant défiler la liste, puis appuyez sur ✓, l'afficheur indiquera la version du logiciel de l'extension sélectionnée.

Claviers

Cette option permet de voir le premier élément de la liste des claviers connus de la centrale. Si vous sélectionnez un clavier en faisant défiler la liste, puis appuyez sur ✓, l'afficheur indique la version du logiciel du clavier sélectionné.

ALM

fon 30 50 160

Cette option permet de voir le premier élément de la liste des alimentations EXP-PSU connues de la centrale. Si vous disposez de plusieurs alimentations EXP-PSU, sélectionnez-en une en parcourant la liste puis appuyez sur ✓. L'afficheur du clavier indiquera alors la version du logiciel de l'alimentation EXP-PSU sélectionnée.

Transmetteurs

Le contenu de cette option dépend du module de transmission installé sur la centrale. Si aucun module n'est installé, l'option Ethernet Centrale est la seule visible. (Pour la centrale i-on30D, cette option permet également de voir l'état du transmetteur intégré.)

Module : Donne l'identité du module de transmission actuellement installé.

Ethernet Centrale **fon** 40 50 160 Donne des informations sur les paramètres du protocole Internet (IP) utilisés par la centrale. Vous aurez besoin de ces informations quand vous configurerez une connexion Ethernet d'un ordinateur vers la centrale afin d'utiliser l'interface du navigateur Web intégré. Pour modifier les paramètres, utilisez le menu *Transmissions – Réseau IP Natif* (voir page 129).

Adresse IP

Il s'agit de l'adresse IP que la centrale utilise lorsqu'elle est connectée par Ethernet à un ordinateur.

Masque sous-réseau	Il s'agit du masque de sous-réseau actuellement utilisé par la centrale.
Passerelle	Il s'agit de l'adresse de la passerelle utilisée par la centrale.
Adresse MAC	Il s'agit de l'adresse MAC unique de la carte de circuits imprimés de la centrale. Chaque carte de circuits imprimés de la centrale aura une adresse MAC individuelle.
Statut connexion IP	Cette option montre le statut actuel de la liaison Ethernet entre un ordinateur et la centrale. L'afficheur indique « Défaut » en l'absence de liaison et « OK » lorsque la liaison Ethernet est établie. Notez que « OK » indique simplement que la liaison est établie et n'indique nullement que l'ordinateur est effectivement connecté à la centrale.

Zone Mapping

i-on 30 50 160

Cette option vous permet de vérifier les zones qui sont actuellement attribuées aux points de connexion des détecteurs ou les points de connexion des détecteurs auxquels des numéros de zone sont attribués. Il existe deux options :

Numéro de zone

L'afficheur présente une liste des numéros de zone (avec leurs noms) avec les points de connexion de détecteurs pour chaque zone.

Adresse de zone

L'afficheur présente une liste de points de connexion de détecteur, avec les numéros de zone et leurs noms, s'ils ont été attribués.

Programmation pas à pas

Les procédures détaillées indiquées dans cette partie sont destinées à aider ceux qui ne sont pas habitués au menu Installateur. Les procédures ne couvrent pas l'intégralité du menu Installateur. Cooper Security espère qu'après avoir suivi ces instructions détaillées, vous serez suffisamment familiarisé avec le menu Installateur pour vous acquitter de toute autre tâche de programmation.

Adressage des Claviers et des Extensions Bus

fon 30 50 160

Lors de la mise en service d'un système d'alarme, l'installateur doit permettre à la centrale d'attribuer une adresse à tous les périphériques connectés sur le bus. Si vous voulez procéder à des modifications ultérieures sur le système, alors veuillez lire attentivement les directives suivantes :

- 1. Lors de la suppression d'un périphérique du bus i-on, commencez toujours par supprimer le périphérique à partir du menu Installateur. Cette précaution permet de s'assurer que le périphérique bus supprimé reprend l'adresse bus par défaut et que toutes les autres informations système pour ce périphérique ont été effacées.
Si vous supprimez un clavier i-kp01 de version 2 ou 3 d'une centrale i-on16 ou i-on40, vous devez attribuer manuellement l'adresse par défaut au clavier avant de l'utiliser sur un système i-on.*
- 2. Mettez toujours le système hors tension avant de connecter ou déconnecter un périphérique bus.*
- 3. Lors de l'ajout d'un périphérique bus, assurez-vous tout d'abord qu'il dispose d'une adresse bus par défaut.*

Si vous empruntez un périphérique bus à un autre système et n'avez pas la certitude que son adresse par défaut a été attribuée correctement, alors :

Pour attribuer manuellement une adresse bus par défaut à une extension :

1. Déconnectez l'extension du bus (si vous ne l'avez pas encore fait).
2. Ouvrez le couvercle (assurez-vous que le contact d'autoprotection fonctionne).
3. Maintenez enfoncé le bouton « Demande/Suppression Adresse ».
4. Appliquez l'alimentation 12 V c.c. à l'extension (utilisez les bornes 0 V et 12 V du connecteur bus).

Après quelques secondes, le buzzer de l'extension émet la tonalité de confirmation (deux bips) et l'afficheur indique « — - ».

5. Relâchez le bouton « Demande/Suppression Adresse » après avoir entendu les bips de confirmation.

Pour attribuer manuellement une adresse bus par défaut à un clavier :

1. Ouvrez le couvercle (assurez-vous que l'autoprotection du clavier fonctionne).
2. Appliquez l'alimentation 12 V c.c. au clavier (utilisez les bornes 0 V et 12 V du connecteur clavier).
3. Maintenez enfoncées les touches D et ✕ en même temps. *Voir Note ci-dessous.*

Après quelques secondes, vous devez entendre une tonalité de confirmation et les voyants du pavé de navigation commencent à clignoter.

4. Relâchez les touches D et ✕.
5. Fermez le couvercle et assurez-vous que le contact d'autoprotection est fermé.

Note : NE MAINTENEZ PAS enfoncées les touches D et ✕ pour supprimer un clavier du système alors que celui-ci est encore connecté au bus. Supprimez toujours les claviers d'un système i-on en utilisant tout d'abord le Menu installateur, voir page 150. Si vous avez par inadvertance effacé l'adresse d'un clavier en maintenant enfoncées les touches D et ✕, alors :

1. Faites scanner à nouveau le bus par la centrale en quittant le Menu installateur.
2. Appuyez sur ✓ lorsque la centrale affiche « Accepter Modif. du bus ? ».
3. Ajoutez à nouveau le clavier au système, comme décrit ci-dessous.

Pour ajouter une extension ou un clavier au bus :

Fon 30 50 160

1. Assurez-vous que l'extension ou le clavier a l'adresse bus par défaut. (Voir page 147.)
2. Mettez le système hors tension et connectez le périphérique au bus.
3. Mettez le système sous tension.
4. Entrez dans le Menu installateur.

```
MENU INSTALLATEUR
DéTECTEURS/PÉRIPH.>
```

5. Appuyez sur ✓.
L'afficheur indique :

```
DETECTEURS/PERIPH.
DéTECTEURS >
```

6. Appuyez sur ▼ jusqu'à ce que l'afficheur indique :

```
DETECTEURS/PERIPH.
Adresse Bus Ext. >
```

(La suite de ces instructions suppose que vous procédez à l'ajout d'une extension filaire. Les mêmes instructions s'appliqueront pour une extension radio ou un clavier filaire.)

7. Appuyez sur ✓.
L'afficheur montre un message vous invitant à appuyer sur les boutons de demande d'adresse du périphérique bus.

```
Presser bouton
Adresse produit
```

8. Pour les extensions :

Allez à l'extension. Retirez le couvercle de l'extension. Maintenez enfoncé le bouton « Demande/Suppression Adresse » pendant au moins trois secondes.

Au bout de trois secondes, l'extension émet une tonalité de confirmation (deux bips) et son afficheur indique l'adresse attribuée par la centrale, par exemple :

1- suivi de 03

Note : Ne tentez PAS d'adresser deux périphériques en même temps. Si plusieurs installateurs travaillent sur le même système en même temps, assurez-vous qu'un seul installateur adresse les périphériques bus à un moment donné.

Si vous ne souhaitez pas accepter le numéro de périphérique bus proposé, maintenez enfoncé le bouton « Demande/Suppression Adresse » pendant au moins trois secondes. La centrale attribuera le numéro disponible suivant, par exemple :

1- suivi de 06

Note : S'il n'existe plus d'adresses bus disponibles, alors l'afficheur du clavier montrera un message d'erreur. Un tel cas de figure peut notamment se produire si vous tentez d'ajouter une EXP-R30 et qu'il n'existe pas trois adresses bus consécutives disponibles.

Pour les claviers :

Allez au clavier. Maintenez enfoncées les touches A et ✓ pendant au moins trois secondes.

Au bout de trois secondes, le clavier émet une tonalité de confirmation et son afficheur indique l'adresse attribuée par la centrale, par exemple :

```
b1 d52
U2.0 26/07/10
```

Note : Ne tentez PAS d'adresser deux claviers en même temps.

Si vous ne souhaitez pas accepter ce numéro de périphérique bus, maintenez à nouveau enfoncées les touches A et ✓ et la centrale attribuera le numéro disponible suivant, par exemple :

```
b1 53
U2.0 26/07/10
```

À ce stade, vous pouvez aller à tout autre clavier ou extension que vous souhaitez ajouter au bus et répéter l'étape 9.

9. Sur le clavier que vous utilisez pour programmer le système, appuyez sur ✕ lorsque vous avez terminé l'ajout des périphériques bus.

```
EXTENSION FILAIRE
Ajout Extension
```

(Si vous procédez à l'ajout d'un clavier, l'afficheur indiquera :)

```
CLAVIER FILAIRE
Ajouter Clavier
```

10. Appuyez sur ✕ jusqu'à ce que l'afficheur du clavier indique :
11. Appuyez sur ✓.

```
Quitter le mode
Installateur ?
```

```
Patientez SUP...
```

Après un court laps de temps (selon le nombre de périphériques bus installés sur le système), l'afficheur indique :

```
i-on160EX
12:43 02/11/2010
```

La centrale a enregistré vos modifications et a quitté le menu Installateur.

Pour supprimer un clavier ou une extension du bus :

i-on 30 50 160

1. Entrez dans le Menu installateur.
2. Appuyez sur ✓.
L'afficheur indique :

```
MENU INSTALLATEUR
DéTECTEURS/PÉRIPH. >
```

```
DETECTEURS/PERIPH.
DéTECTEURS >
```

3. Appuyez sur ▼ jusqu'à ce que l'afficheur indique :

SOIT (si vous procédez à la suppression d'une extension filaire) :

```
DETECTEURS/PERIPH.  
Extension Filaire >
```

SOIT (si vous procédez à la suppression d'une extension radio) :

```
DETECTEURS  
Extension Radio >
```

SOIT (si vous procédez à la suppression d'un clavier) :

```
DETECTEURS/PERIPH.  
Clavier Filaire
```

(La suite de ces instructions suppose que vous procédez à la suppression d'une extension filaire. Les instructions sont similaires, mais les affichages sont légèrement différents pour une extension radio ou un clavier).

4. Appuyez sur ✓.

L'afficheur indique :

```
EXTENSION FILAIRE  
Adress BUS Ext. >
```

5. Appuyez sur ▼ jusqu'à ce que l'afficheur indique :

```
EXTENSION FILAIRE  
Suppr. Extension
```

6. Appuyez sur ✓.

L'afficheur indique le premier élément de la liste des extensions actuellement connectées au bus.

```
SUPPR. EXTENSION  
Ext. F1-02 (F10)>
```

7. Appuyez sur ▲ ou ▼ jusqu'à ce que l'afficheur montre l'extension que vous souhaitez supprimer (dans cet exemple, l'extension F1-04) :

```
SUPPR. EXTENSION  
Ext. F1-04 (F10)>
```

8. Appuyez sur ✓.

L'afficheur vous demande de confirmer que vous voulez supprimer le périphérique sélectionné :

```
Suppr. Extension  
Etes-vous sûr ?
```

Notes : Si vous vous ravisez et ne souhaitez PLUS supprimer le périphérique indiqué, alors appuyez sur ✕.

9. Appuyez sur ✓.

L'afficheur montre un court message pour confirmer la suppression :

```
F1-04 supprimé !
```

...suivi par l'option Suppr. Extension.

La centrale supprime l'enregistrement de l'extension que vous avez sélectionnée à

```
EXTENSION FILAIRE  
Suppr. Extension >
```

l'étape 7 et rétablit l'enregistrement de l'adresse bus par défaut de l'extension. Si vous souhaitez rétablir l'extension, vous devez l'ajouter en tant que nouvelle extension – voir page 147).

10. Appuyez sur **X** jusqu'à ce que l'afficheur indique :

```
Quitter le mode
Installateur ?
```

11. Appuyez sur **✓**.

L'afficheur indique :

```
Patientez SVP...
```

Après un court laps de temps (selon le nombre de périphériques bus installés sur le système), l'afficheur indique l'heure et la date :

```
i-on160EX
12:43 02/11/2010
```

12. Mettez le système hors tension et déconnectez le périphérique du bus.

13. Mettez à nouveau le système sous tension.

Extensions

i-on 30 50 160

Pour activer ou désactiver une extension :

1. Entrez dans le Menu installateur.

```
MENU INSTALLATEUR
DéTECTEURS/PÉRIPH. >
```

2. Appuyez sur **✓**.

L'afficheur indique :

```
DETECTEURS/PERIPH.
DéTECTEURS >
```

3. Appuyez sur **▼** jusqu'à ce que l'afficheur indique :

SOIT (pour une extension filaire) :

```
DETECTEURS/PERIPH.
Extension Filaire >
```

SOIT (pour une extension radio) :

```
DETECTEURS
Extension Radio >
```

(La suite de ces instructions suppose que vous procédez à la désactivation d'une extension filaire. Les instructions sont similaires, mais les affichages sont légèrement différents pour une extension radio.)

4. Appuyez sur **✓**.

L'afficheur indique :

```
EXTENSION FILAIRE
Adress BUS Ext. >
```

5. Appuyez sur **▼** jusqu'à ce que l'afficheur indique :

```
EXTENSION FILAIRE
Extension Activée
```

6. Appuyez sur ✓.

L'afficheur indique le premier élément de la liste des extensions actuellement connectées au bus.

```
EXTENSION ACTIVEE
Ext. F1-02      Oui
```

7. Appuyez sur ▲ ou ▼ jusqu'à ce que l'afficheur montre l'extension que vous souhaitez activer ou désactiver (dans cet exemple, l'extension F1-04) :

La fin de la ligne inférieure indique l'état de l'extension : « Oui » pour activée, « Non » pour désactivée.

```
EXTENSION ACTIVEE
Ext. F1-04      Oui
```

8. Appuyez sur ► ou ◀ jusqu'à ce que la fin de la ligne inférieure indique l'état que vous souhaitez.

Cet exemple montre l'extension désactivée :

```
EXTENSION ACTIVEE
Ext. F1-04      Non
```

Note : Si vous vous ravisez et ne souhaitez PLUS désactiver le périphérique indiqué, alors appuyez sur ► ou ◀ jusqu'à ce que la ligne inférieure indique « Oui ».

9. Appuyez sur ✓.

L'afficheur présente l'option Extension Activée.

La centrale désactive l'extension que vous avez sélectionnée à l'étape 7. Si vous vous ravisez après avoir appuyé sur ✓ et que vous souhaitez activer l'extension, suivez à nouveau les étapes 6 à 8, mais assurez-vous que la ligne inférieure de l'afficheur indique « Oui » pour l'extension sélectionnée.

```
EXTENSION FILAIRE
Extension Activée >
```

10. Appuyez sur ✕ jusqu'à ce que l'afficheur indique :

```
Quitter le mode
Installateur ?
```

11. Appuyez sur ✓.

L'afficheur indique :

```
Patientez SUP...
```

Après un court laps de temps (selon le nombre de périphériques bus installés sur le système), l'afficheur indique l'heure et la date, par exemple :

```
i-on160EX
12:43 02/11/2010
```

Les voyants rouges des touches de navigation du clavier s'allument pour signaler une alerte. Lorsqu'un utilisateur lit l'alerte, il voit l'adresse de l'extension désactivée.

Si vous vous ravisez et souhaitez réactiver l'extension après avoir quitté le Menu installateur, répétez les étapes 1 à 11, mais à l'étape 8, appuyez sur ► ou ◀ jusqu'à ce que la fin de la ligne inférieure indique « Oui ».

Pour remplacer une extension :

1. Entrez dans le Menu installateur.

```
MENU INSTALLATEUR
DéTECTEURS/PÉRIPH. >
```

2. Appuyez sur ✓.
L'afficheur indique :

```
DETECTEURS/PERIPH.
DéTECTEURS >
```

3. Appuyez sur ▼ jusqu'à ce que l'afficheur indique :
SOIT (si vous procédez au remplacement d'une extension filaire) :

```
DETECTEURS/PERIPH.
Extension Filaire >
```

SOIT (si vous procédez au remplacement d'une extension radio) :

```
DETECTEURS/PERIPH.
Extension Radio >
```

(La suite de ces instructions suppose que vous procédez au remplacement d'une extension filaire. Les instructions sont similaires, mais les affichages sont légèrement différents pour une extension radio.)

4. Appuyez sur ✓.
L'afficheur indique :

```
EXTENSION FILAIRE
Adresse BUS Ext. >
```

5. Appuyez sur ▼ jusqu'à ce que l'afficheur indique :

```
EXTENSION FILAIRE
Changer Extension
```

6. Appuyez sur ✓.
L'afficheur indique le premier élément de la liste des extensions actuellement connectées au bus.

```
CHANGER EXTENSION
Ext. F1-01 Retiré
```

7. Appuyez sur ▲ ou ▼ jusqu'à ce que l'afficheur montre l'extension que vous souhaitez remplacer (dans cet exemple, l'extension F1-04) :

```
CHANGER EXTENSION
Ext. F1-04 Retiré
```

8. Appuyez sur ✓.
L'afficheur indique :

```
Ext. F1-04
Retirer Extension ?
```

Notes :

1. Si vous vous ravisez et ne souhaitez PLUS remplacer l'extension, alors appuyez sur ✗.

9. Appuyez sur ✓.
L'afficheur indique pendant quelques secondes :

```
F1-04 retirer ?
```

Puis :

Les voyants rouges des touches de navigation du clavier s'allument.

```
CHANGER EXTENSION
Ext. F1-04 Ajouter
```

- 10 a) Mettez hors tension le système (alimentation secteur et batterie).
b) Retirez l'ancienne extension.
c) Connectez la nouvelle extension.

Note : La nouvelle extension doit être du même type que celle que vous avez retirée. Assurez-vous que vous remplacez une EXP-R30 par une EXP-R30.

d) Mettez le système sous tension (connectez la batterie, fermez le couvercle de la centrale pour vous assurer que le contact d'autoprotection soit fermé, puis appliquez l'alimentation secteur).

L'afficheur du clavier indique :

Les voyants rouges des touches de navigation s'allument pour indiquer qu'il y a une alerte pour l'extension désactivée.

```
i-on160EX
12:43 02/11/2010
```

11. Retournez dans le Menu installateur et allez sur *Détecteurs/Périph. – Extension Filaire – Changer Extension* (suivez les étapes 1 à 6).
L'afficheur indique :

```
CHANGER EXTENSION
Ext. F1-04 Ajouter
```

12. Appuyez sur ✓.
L'afficheur indique :

```
Presser bouton
Adresse produit
```

13. Allez à l'extension. Retirez le couvercle de l'extension. Maintenez enfoncé le bouton « Demande/Suppression Adresse » pendant au moins trois secondes.

Au bout de trois secondes, l'extension émet une tonalité de confirmation (deux bips) et son

1- suivi de 04

afficheur indique l'adresse attribuée par la centrale. Dans cet exemple, l'adresse est 1-04 ; la centrale a attribué l'adresse de l'ancienne extension.

L'afficheur du clavier indique pendant quelques secondes :

```
F1-04 remplacé
```

Puis :

```
CHANGER EXTENSION
```

```
Ext. F1-04 Retiré
```

14. Quittez le Menu installateur.

La nouvelle extension a maintenant la programmation de l'ancienne extension.

Note : Si vous remplacez une extension radio, vous devez enregistrer l'identité de la nouvelle extension radio dans tous les récepteurs qui avaient précédemment mémorisés l'identité de l'ancienne extension. Ceci inclut tous les 762, 768 et WAM.

Attribuer un nom aux extensions filaires et radio

1. Entrez dans le Menu installateur.

```
MENU INSTALLATEUR
```

```
Détecteurs/Périph. >
```

2. Appuyez sur ✓.

```
DETECTEURS/PERIPH.
```

```
Détecteurs >
```

3. Appuyez sur ▼ jusqu'à ce que l'afficheur indique SOIT (si vous procédez à l'ajout d'une extension filaire) :

```
DETECTEURS
```

```
Extension Filaire >
```

SOIT (si vous procédez à l'ajout d'une extension radio) :

```
DETECTEURS
```

```
Extension Radio >
```

4. Appuyez sur ✓.

(La suite de ces instructions suppose que vous attribuez un nom à une extension filaire. Les mêmes instructions s'appliqueront pour une extension radio.)

```
EXTENSION FILAIRE
```

```
Adresse BUS Ext. >
```

5. Appuyez sur ▼ jusqu'à ce que l'afficheur indique :

```
EXTENSION FILAIRE
```

```
Editer Extension >
```

6. Appuyez sur ✓.

```
EDITER EXTENSION
```

```
Ext. F1-03 (F10)>
```

7. Appuyez sur ▲ ou ▼ pour sélectionner l'extension à laquelle vous souhaitez attribuer un nom. Appuyez ensuite sur ✓.

La ligne inférieure de l'afficheur indique « Nom ».

```
Ext. F1-03
Nom >
```

8. Appuyez sur ✓.

La ligne inférieure de l'afficheur indique le nom actuel de l'extension. Le curseur se trouve sur le premier caractère à gauche.

```
Ext. F1-03
Ext. F1-03
```

9. Voir page 20 pour des renseignements sur l'édition des noms.

```
Ext. F1-03
Immeuble 9
```

10. Appuyez sur ✓ pour enregistrer le texte.

```
IMMEUBLE 9
Nom >
```

11. Procédez à toute autre programmation que vous souhaitez faire. N'OUBLIEZ PAS de quitter le menu Installateur afin d'enregistrer les modifications que vous avez effectuées (voir page 14).

Attribuer des extensions filaires et radio aux partitions

1. Entrez dans le Menu installateur.

```
MENU INSTALLATEUR
DéTECTEURS/PÉRIPH. >
```

2. Appuyez sur ✓.

```
DETECTEURS/PERIPH.
DéTECTEURS >
```

3. Appuyez sur ▼ jusqu'à ce que l'afficheur indique SOIT (si vous procédez à l'ajout d'une extension filaire) :

```
DETECTEURS/PERIPH.
Extension Filaire >
```

SOIT (si vous procédez à l'ajout d'une extension radio) :

```
DETECTEURS/PERIPH.
Extension Radio >
```

4. Appuyez sur ✓.

(La suite de ces instructions suppose que vous attribuez un nom à une extension filaire. Les mêmes instructions s'appliqueront pour une extension radio.)

```
EXTENSION FILAIRE
Adresse BUS Ext. >
```

5. Appuyez sur ▼ jusqu'à ce que l'afficheur indique :

```
EXTENSION FILAIRE
Editer Extension >
```

6. Appuyez sur ✓.
7. Appuyez sur ▲ ou ▼ pour sélectionner l'extension à laquelle vous souhaitez attribuer un nom. Appuyez ensuite sur ✓.
La ligne inférieure de l'afficheur indique l'option « Nom ».
8. Appuyez sur ▼ jusqu'à ce que l'afficheur indique :
9. Appuyez sur ✓.
10. Pour attribuer une extension à une partition, appuyez sur ► ou ◀ jusqu'à ce que la fin de la ligne inférieure indique « Oui ». Pour retirer une extension d'une partition, appuyez sur ► ou ◀ jusqu'à ce que la fin de la ligne inférieure indique « Non ». Vous pouvez attribuer une extension à plus d'une partition. Voir page 79 pour de plus amples informations sur les partitions.

Pour attribuer (ou retirer) une extension à (ou de) toutes les partitions à la fois :
Appuyez sur ▲ ou ▼ jusqu'à ce que la ligne inférieure de l'afficheur indique « Toute Partition ».
Appuyez sur ► ou ◀ jusqu'à ce que la fin de la ligne inférieure indique « Oui » ou « Non » selon le besoin.
11. Appuyez sur ▼ pour afficher d'autres partitions.
Appuyez sur ► ou ◀ pour attribuer ou retirer des partitions selon le besoin.
12. Appuyez sur ✓ pour confirmer vos modifications.
13. Procédez à toute autre programmation que vous souhaitez faire. N'OUBLIEZ PAS de quitter le menu Installateur afin d'enregistrer les modifications que vous avez effectuées (voir page 14).

```
EDITER EXTENSION
Ext. F1-01 (F10)>
```

```
Ext. F1-01
Nom >
```

```
Ext. F1-01
Partitions >
```

```
Ext. F1-03
Partition 01 Oui
```

```
Ext. F1-03
Partition 1 Non
```

```
Ext. F1-03
Toute Partition Non
```

```
Ext. F1-01
Partition 2 Oui
```

```
Ext. F1-01
Partitions >
```

Modifier le type de câblage des extensions filaires

1. Entrez dans le Menu installateur.

MENU INSTALLATEUR
 Détecteurs/Périph. >
2. Appuyez sur ✓.

DETECTEURS/PERIPH.
 Détecteurs >
3. Appuyez sur ▼ jusqu'à ce que l'afficheur indique :

DETECTEURS
 Extension Filaire >
4. Appuyez sur ✓.

EXTENSION FILAIRE
 Adresse BUS Ext. >
5. Appuyez sur ▼.

EXTENSION FILAIRE
 Editer Extension >
6. Appuyez sur ✓.

EDITER EXTENSION
 Ext. F1-01 (F10)>
7. Appuyez sur ▲ ou ▼ pour sélectionner l'extension que vous souhaitez modifier. Appuyez ensuite sur ✓.

Ext. F1-01
 Nom >

La ligne inférieure de l'afficheur indique « Nom ».
8. Appuyez sur ▼ jusqu'à ce que l'afficheur indique :

Ext. F1-03
 Zone Filaire >
9. Appuyez sur ✓.

Ext. F1-03
 *4-Fils NF

La ligne inférieure de l'afficheur indique le type de câblage actuel de l'extension. Un signe « * » au début de la ligne vous rappelle l'option validée. Voir page 56 pour une explication des types de câblage.
10. Appuyez sur ▲ ou ▼ pour sélectionner le type de câblage que vous souhaitez choisir.

Ext. F1-03
 2-Fils 2K2/4K7
11. Appuyez sur ✓.

Ext. F1-03
 Etes-vous sûr ?

L'afficheur vous demande de confirmer votre choix :
12. Appuyez sur ✓ pour confirmer votre choix. (Appuyez sur ✕ si vous vous ravisez.)

Ext. F1-03
 Zone Filaire >
13. Procédez à toute autre programmation que vous souhaitez faire. N'OUBLIEZ PAS de quitter

le menu Installateur afin d'enregistrer les modifications que vous avez effectuées (voir page 14).

Edition des zones

Enregistrer des détecteurs radio

Note : Cet exemple suppose que vous utilisez une centrale de la gamme i-on et que le numéro de votre extension radio est R1-03. Le numéro peut être différent dans le système sur lequel vous travaillez. Assurez-vous que vous utilisez le bon numéro d'extension. Si vous utilisez une centrale i-on16 ou i-on40, ignorez l'étape 5.

1. Entrez dans le Menu installateur.

```
MENU INSTALLATEUR
DéTECTEURS/PÉRIPH. >
```

2. Appuyez sur ✓.

```
DETECTEURS/PÉRIPH.
DéTECTEURS >
```

3. Appuyez sur ✓.

```
DETECTEURS
+/- DéTECTEURS >
```

4. Appuyez sur ✓.

i-on 30 50 160 Sur une centrale de la gamme i-on, la ligne inférieure de l'afficheur indique la première des extensions radio. Passez à l'étape 5.

```
+/- DETECTEURS
Ext. R1-02 (R10)>
```

i-on 16 40 Sur une centrale i-on16 ou i-on40, l'afficheur indique le premier élément d'une liste des zones radio. Passez à l'étape 6.

```
+/- DETECTEURS
*Zone 010.
```

i-on 30 50 160

5. Appuyez sur ▲ ou ▼ pour afficher l'extension que vous voulez, puis appuyez sur ✓.

```
+/- DETECTEURS
*Zone 020.
```

La ligne inférieure de l'afficheur indique la première des zones de détection radio appartenant à l'extension sélectionnée.

L'afficheur présente un signe « * » à côté des zones où la centrale a déjà enregistré des détecteurs.

6. Appuyez sur la touche ▲ ou ▼ pour afficher la zone que vous voulez, puis appuyez sur ✓.

```
+/- DETECTEURS
Zone 021
```

7. Appuyez sur ✓.

L'afficheur vous invite à activer l'autoprotection du détecteur radio.

```
Activer
AP détecteur
```

8. Ouvrez le détecteur radio et insérez la batterie.
Le fait d'insérer la batterie provoque l'envoi d'un signal d'autoprotection par le détecteur.
L'afficheur présente un message pour confirmer que vous avez enregistré le détecteur sur la zone sélectionnée, ainsi que la portée radio actuelle de l'émetteur.
Le clavier émet également un double bip lorsque la centrale enregistre le détecteur avec succès.
9. **Soit** : Appuyez sur **X** pour revenir à la liste de zones afin de pouvoir poursuivre l'apprentissage d'autres détecteurs.
La centrale mémorise l'identité du détecteur radio, mais définit le type en « Non Utilisé ».
Soit : Appuyez sur **✓** pour procéder à l'attribution d'un nom, d'un type et d'une option au détecteur que vous venez d'enregistrer (voir page 45).
La centrale donne au détecteur un type de zone « Alarme » et l'assigne à la Partition 1.
10. Procédez à toute autre programmation que vous souhaitez faire. N'OUBLIEZ PAS de quitter le menu Installateur afin d'enregistrer les modifications que vous avez effectuées (voir page 14).

```
Détecteur assigné à
Zone 021          RF: 9
```

```
+/- DETECTEURS
*Zone 021
```

Supprimer des détecteurs radio individuels

1. Entrez dans le Menu installateur.
2. Appuyez sur **✓**.
3. Appuyez sur **✓**.
4. Appuyez sur **✓**.
i-on 16 40 Sur une centrale i-on16 ou i-on40, l'afficheur indique le premier élément d'une liste des zones radio. Passez à l'étape 6.
i-on 30 50 160 Sur une centrale de la gamme i-on, la ligne inférieure de l'afficheur indique la première des extensions radio. Passez à l'étape 5.

```
MENU INSTALLATEUR
  Détecteurs/Périph.>
```

```
DETECTEURS/PERIPH.
  Détecteurs >
```

```
DETECTEURS
+/-  Détecteurs >
```

```
+/- DETECTEURS
*Zone 010.
```

```
+/- DETECTEURS
Ext. R1-02 (R10)>
```

i-on 30 50 160

- Appuyez sur ▲ ou ▼ pour afficher l'extension que vous voulez, puis appuyez sur ✓.

La ligne inférieure de l'afficheur indique la première des zones de détection radio appartenant à l'extension sélectionnée.

L'afficheur présente un signe « * » à côté des zones où la centrale a déjà enregistré des détecteurs.

- Appuyez sur la touche ▲ ou ▼ pour afficher la zone que vous souhaitez supprimer.
- Appuyez sur ✓.

La ligne inférieure de l'afficheur indique la première de deux options : Annuler Détecteur ou RAZ Zone.

- Appuyez sur ▲ ou ▼ pour voir chacun de ces choix.

Si vous sélectionnez « Annuler Détecteur », la centrale « oublie » l'identité du détecteur, mais conserve la programmation de la zone.

Si vous sélectionnez « RAZ Zone », la centrale « oublie » l'identité du détecteur **et** rétablit toutes les valeurs par défaut de programmation de la zone : Type = Non Utilisé, pas d'options.

Note : Chacune des options agit aussitôt que vous la confirmez, et non quand vous quittez le mode installateur.

- Appuyez sur ✓ pour confirmer votre choix.

Après un bref message confirmant l'action que la centrale a engagée, la ligne inférieure de l'afficheur montre la zone prête à enregistrer un nouveau détecteur radio.

Pour réinstaller le détecteur, la centrale doit à nouveau enregistrer l'identité du détecteur (voir page 160).

```
+/- DETECTEURS
*Zone 020 >
```

```
+/- DETECTEURS
*Zone 021 >
```

```
SUPPRIMER Zone 021
Annuler Détecteur >
```

```
SUPPRIMER Zone 021
RAZ Zone >
```

```
ANNULER DETECTEUR
Etes-vous sûr ?
```

```
Supprimer détecteur
et raz prog. zone ?
```

```
+/- DETECTEURS
Zone 021 >
```

Supprimer tous les détecteurs radio

1. Entrez dans le Menu installateur.

```
MENU INSTALLATEUR
  Détecteurs/Périph. >
```

2. Appuyez sur ✓.

```
DETECTEURS/PERIPH.
  Détecteurs >
```

3. Appuyez sur ✓.

```
DETECTEURS
+/- Détecteurs >
```

4. Appuyez sur ✓.

i-on 30 50 160 Sur une centrale de la gamme i-on, la ligne inférieure de l'afficheur indique la première des extensions radio.

```
+/- DETECTEURS
  Ext. R1-02 (R10) >
```

i-on 16 40 Sur une centrale i-on16 ou i-on40, l'afficheur indique le premier élément d'une liste des zones radio.

```
+/- DETECTEURS
*Zone 010.
```

5. Appuyez sur ▲ jusqu'à ce que la ligne inférieure de l'afficheur indique « Tout supprimer ».

```
+/- DETECTEURS
  Tout Supprimer >
```

6. Appuyez sur ✓.

L'afficheur présente un message vous demandant de confirmer votre choix. (Appuyez sur ✕ si vous vous ravisez.)

```
Annuler Détecteurs
& Programme Zones ?
```

7. Appuyez sur ✓.

L'afficheur présente un deuxième message vous demandant de confirmer votre choix. (Appuyez sur ✕ si vous vous ravisez.)

```
Etes-vous sûr ?
```

Note : La suppression intervient immédiatement et non lorsque vous quittez le Mode installateur.

8. Appuyez sur ✓ pour confirmer votre choix.

Après un court message vous confirmant que la centrale a supprimé tous les détecteurs radio, l'afficheur retourne au menu « Tout Supprimer ».

```
+/- DETECTEURS
  Tout Supprimer >
```

Pour réinstaller les détecteurs, la centrale doit à nouveau enregistrer l'identité de chaque détecteur (voir page 160).

Modifier le nom, le type, les options et les partitions d'une zone

1. Entrez dans le Menu installateur.

```
MENU INSTALLATEUR
  Détecteurs/Périph. >
```

2. Appuyez sur ✓.

```
DETECTEURS/PERIPH.
  Détecteurs
```

3. Appuyez sur ✓.
4. Appuyez sur ▼ jusqu'à ce que l'afficheur indique :
5. Appuyez sur ✓.
La ligne inférieure de l'afficheur indique la première zone.
6. Appuyez sur ▲ ou ▼ pour afficher les autres zones.

(Remarque : Vous pouvez saisir le numéro de la zone que vous souhaitez modifier, par exemple : « 012 » pour la zone 12.)

La ligne supérieure de l'afficheur indique le numéro de la zone, le point de connexion du détecteur et le type actuel de la zone (NU = Non Utilisé).
7. Lorsque vous avez trouvé la zone que vous souhaitez modifier, appuyez sur ✓.

La ligne inférieure de l'afficheur indique « Nom ».
8. Appuyez sur ▲ ou ▼ pour voir les options Type, Options ou Partitions pour cette zone. Appuyez sur ✓ pour sélectionner l'option que vous souhaitez modifier.

Note : Si une zone est du type « Non Utilisé », alors les Options et les Partitions n'apparaissent pas.

Lors de la modification du nom, consultez la page 20 pour des conseils sur la manière de modifier les noms.

Lors de la modification du type de zone, vous pouvez attribuer un type par zone. Un signe « * » au début de la ligne inférieure montre le type actuellement attribué à la zone. Voir page 45 pour une liste des types de zone disponibles.

Lors de la modification des Options de zone, vous pouvez sélectionner plus d'une option par zone. Appuyez sur ► ou ◀ jusqu'à ce que la fin de la ligne inférieure indique « Oui » pour attribuer une option. Le nombre d'options de zone disponibles dépend du type de zone. Certains types de zone (par exemple AGR) ne

```
DETECTEURS
+/- Détecteurs
```

```
DETECTEURS
Programme Zones
```

```
Z001 P0<00<00      NU
Zone 000            >
```

```
Z002 P0<00<02      NU
Zone 002            >
```

```
Zone 041            NU
Nom                 >
```

```
ZONE 041 TYPE
* Agression
```

```
ZONE 041 OPTIONS
Carillon           Oui
```

permettent pas de définir des options. Voir page 52 pour une liste d'options.

Lors de l'attribution des zones aux partitions, vous pouvez sélectionner plus d'une partition pour chaque zone. Appuyez sur ► ou ◀ jusqu'à ce que la fin de la ligne inférieure indique « Oui » pour attribuer une zone à une partition. Voir page 77 pour de plus amples informations sur les partitions.

Si vous voulez attribuer une zone à toutes les partitions en une seule opération :

Appuyez sur ▲ ou ▼ jusqu'à ce que la ligne inférieure indique « Toute Partition ».

Appuyez sur ► ou ◀ jusqu'à ce que la fin de la ligne inférieure indique « Oui » pour attribuer la zone à toutes les partitions ou « Non » pour supprimer la zone de toutes les partitions, hormis la partition 1.

Note : Si vous avez sélectionné le « Mode Partielle » lors de la mise sous tension initiale, alors l'afficheur ne montrera pas l'option Partitions (voir Options Système –RAZ Programme – Prog. Usine à la page 103 si vous voulez passer le système du mode Partielle au mode Partition).

- Appuyez sur ✓ pour confirmer vos modifications.

La ligne inférieure de l'afficheur indique la zone que vous étiez en train de modifier, par exemple :

- Procédez à toute autre programmation que vous souhaitez faire. N'OUBLIEZ PAS de quitter le menu Installateur afin d'enregistrer les modifications que vous avez effectuées (voir page 14).

Claviers

Attribuer un nom à un clavier filaire

Pour attribuer un nom à un clavier filaire :

- Entrez dans le Menu installateur.
- Appuyez sur ✓.

```
ZONE 041 PARTITIONS
Partition 1      Oui
```

```
ZONE 041 PARTITIONS
Toute Partition  Oui
```

```
Zone 041      NU
Nom           >
```

```
MENU INSTALLATEUR
  Détecteurs/Périph.
```

```
DETECTEURS/PERIPH.
  Détecteurs      >
```

3. Appuyez sur ▼ jusqu'à ce que l'afficheur indique :

DETECTEURS/PERIPH.

Claviers Filaires >

4. Appuyez sur ✓.

Sur une centrale de la gamme i-on, la ligne inférieure de l'afficheur indique :

CLAVIERS FILAIRES

Adresse BUS Ext. >

Passez à l'étape 5.

Sur une centrale i-on16 ou i-on40, la ligne inférieure de l'afficheur indique :

CLAVIERS FILAIRES

Editer Clavier >

Passez à l'étape 6.

30 50 160

5. Appuyez sur ▼ jusqu'à ce que l'afficheur indique :

CLAVIERS FILAIRES

Editer Clavier >

6. Appuyez sur ✓.

La ligne inférieure de l'afficheur indique le premier élément de la liste des claviers filaires disponibles.

EDITION CLAVIERS

Clavier C1-51 >

7. Appuyez sur ▲ ou ▼ pour sélectionner le clavier auquel vous souhaitez attribuer un nom. Appuyez ensuite sur ✓.

Clavier C1-54

Nom >

La ligne inférieure de l'afficheur indique :

8. Appuyez sur ✓.

La ligne inférieure de l'afficheur indique le nom actuel du clavier. Le curseur se trouve sur le premier caractère à gauche.

Clavier C1-54

Clavier C1-54

9. Voir page 20 pour des renseignements sur l'édition des noms.

Clavier C1-54

Clavier C1-54

10. Appuyez sur ✓ pour enregistrer le nom complet.

Chambre

Nom >

11. Procédez à toute autre programmation que vous souhaitez faire. N'OUBLIEZ PAS de quitter le menu Installateur afin d'enregistrer les modifications que vous avez effectuées (voir page 14).

Attribuer un clavier filaire à des partitions

Note : Si vous avez sélectionné le « Mode Partielle » lors de la mise sous tension initiale, alors vous ne pouvez pas attribuer un clavier à une partition (voir Options Système – RAZ Programme – Prog. Usine à la page 103 si vous voulez passer le système du mode Partielle au mode Partition).

1. Entrez dans le Menu installateur.
2. Appuyez sur ✓.
3. Appuyez sur ▼ jusqu'à ce que l'afficheur indique :
4. Appuyez sur ✓.
i-on 30 50 160 Sur une centrale de la gamme i-on, la ligne inférieure de l'afficheur indique :
 Passez à l'étape 5.
i-on 40 Sur une centrale i-on40, la ligne inférieure de l'afficheur indique :
 Passez à l'étape 6.
- i-on 30 50 160**
5. Appuyez sur ▼ jusqu'à ce que l'afficheur indique :
6. Appuyez sur ✓.
 La ligne inférieure de l'afficheur indique le premier élément de la liste des claviers filaires disponibles.
7. Appuyez sur ▲ ou ▼ pour sélectionner le clavier que vous souhaitez attribuer. Appuyez ensuite sur ✓.
 La ligne inférieure de l'afficheur indique :
8. Appuyez sur ▼ jusqu'à ce que l'afficheur indique :
9. Appuyez sur ✓.
 La ligne inférieure de l'afficheur indique le premier élément de la liste des partitions.
10. Pour attribuer un clavier à une partition, appuyez sur ► ou ◀ jusqu'à ce que la fin de la ligne inférieure indique « Oui ». Pour retirer un clavier d'une partition, appuyez sur ► ou ◀ jusqu'à ce que la fin de la ligne inférieure indique « Non ». Vous pouvez attribuer un clavier à plus d'une partition : appuyez sur ▲ ou ▼ pour voir les autres partitions. Voir page 79 pour de plus amples informations sur les partitions.

```
MENU INSTALLATEUR
DéTECTEURS/PÉRIPH. >
```

```
DETECTEURS/PERIPH.
DéTECTEURS >
```

```
DETECTEURS/PERIPH.
Claviers Filaires >
```

```
CLAVIERS FILAIRES
Adresse BUS Ext. >
```

```
CLAVIERS FILAIRES
Editer Clavier >
```

```
CLAVIERS FILAIRES
Editer Clavier >
```

```
EDITION CLAVIERS
Clavier C1-51 >
```

```
Clavier C1-53
Nom >
```

```
Clavier C1-53
Partitions >
```

```
Clavier C1-53
Partition 01 Oui
```

```
Clavier C1-53
Partition 01 Non
```

Si vous voulez attribuer un clavier à toutes les partitions en une seule opération :

Appuyez sur ▲ ou ▼ jusqu'à ce que la ligne inférieure indique « Toute Partition ».

Appuyez sur ► ou ◀ jusqu'à ce que la fin de la ligne inférieure indique « Oui » pour attribuer le clavier à toutes les partitions ou « Non » pour supprimer le clavier de toutes les partitions, hormis la partition 1.

11. Appuyez sur ✓ pour confirmer vos modifications.

12. Procédez à toute autre programmation que vous souhaitez faire. N'OUBLIEZ PAS de quitter le menu Installateur afin d'enregistrer les modifications que vous avez effectuées (voir page 14).

```
Clavier C1-53
Toute Partition  Oui
```

```
Clavier C1-53
Partitions      >
```

Ajouter un clavier radio

Pour que la centrale enregistre l'identité d'un clavier radio :

1. Entrez dans le Menu installateur.

```
MENU INSTALLATEUR
DéTECTEURS/PÉRIPH.>
```

2. Appuyez sur ✓.

```
DETECTEURS/PERIPH.
DéTECTEURS      >
```

3. Appuyez sur ▼ jusqu'à ce que l'afficheur indique :

```
DETECTEURS/PERIPH.
Claviers Radio >
```

4. Appuyez sur ✓.

```
CLAVIERS RADIO
+/- Clavier Radio >
```

5. Appuyez sur ✓.

i-on 30 50 160 Sur une centrale de la gamme i-on, la ligne inférieure de l'afficheur indique la première des extensions radio disponibles :

```
+/- CLAVIER RADIO
Ext. R1-02 (R30)>
```

Passez à l'étape 6.

i-on 16 40 Sur une centrale i-on16 ou i-on40, la ligne inférieure de l'afficheur indique :

```
+/- CLAVIER RADIO
Clav.R R1-05-01 >
```

Passez à l'étape 8.

i-on 30 50 160

6. Appuyez sur ▲ ou ▼ pour sélectionner l'extension à laquelle vous souhaitez attribuer le clavier radio.

```
+/- CLAVIER RADIO
Ext. R1-05 (R10)>
```

Note : Cet exemple suppose que vos extensions radio

sont les périphériques bus 02 et 05. Les numéros peuvent être différents dans le système sur lequel vous travaillez.

7. Appuyez sur ✓.

La ligne inférieure de l'afficheur indique la première des adresses utilisées pour les claviers radio sur l'extension. (Voir page 26 pour une explication de la numérotation des claviers radio.) Si un clavier radio a déjà été enregistré dans le système à cette adresse, alors la ligne inférieure de l'afficheur montre un signe « * » à gauche et affiche le nom du clavier radio.

```
+/- CLAVIER RADIO
Clav.R R1-05-01 >
```

8. Appuyez sur ▲ ou ▼ pour sélectionner l'adresse de périphérique que vous souhaitez utiliser.

```
+/- CLAVIER RADIO
Clav.R R1-05-02 >
```

9. Appuyez sur ✓.

La ligne inférieure de l'afficheur vous invite à activer l'autoprotection du clavier.

```
Activer
AP Clavier Radio
```

10. Introduisez des piles appropriées dans le clavier radio.

Lorsque vous introduisez la dernière pile, le clavier radio transmet son identité à la centrale. Lorsque la centrale enregistre l'identité, elle affiche la portée radio du clavier.

```
+/- CLAVIER RADIO
Clavier Ajouté RF: 9
```

11. Appuyez sur ✓.

La ligne inférieure de l'afficheur indique le nom par défaut du clavier. Le signe « * » à gauche de l'affichage montre que la centrale a enregistré l'identité du clavier radio.

```
+/- CLAVIER RADIO
*Clavier 01 >
```

12. Procédez aux autres programmations nécessaires.

Supprimer un clavier radio

Pour supprimer un clavier radio du système :

1. Entrez dans le Menu installateur.
2. Appuyez sur ✓.
3. Appuyez sur ▼ jusqu'à ce que l'afficheur indique :
4. Appuyez sur ✓.

```
MENU INSTALLATEUR
DéTECTEURS/PÉRIPH. >
```

```
DETECTEURS/PERIPH.
DéTECTEURS >
```

```
DETECTEURS/PERIPH.
Claviers Radio >
```

```
CLAVIERS RADIO
+/- Clavier Radio >
```

5. Appuyez sur ✓.

Sur une centrale de la gamme i-on, la ligne inférieure de l'afficheur indique la première des extensions radio disponibles :

```
+/- CLAVIER RADIO
Ext. R1-02 (R30)>
```

Passez à l'étape 6.

Sur une centrale i-on16 ou i-on40, la ligne inférieure de l'afficheur indique :

```
+/- CLAVIER RADIO
Clav.R R1-05-01 >
```

Passez à l'étape 8.

6. Appuyez sur ▲ ou ▼ pour sélectionner l'extension à laquelle est attribué le clavier radio.

```
+/- CLAVIER RADIO
Ext. R1-05 (R10)>
```

Note : Cet exemple suppose que vos extensions radio sont les périphériques bus 02 et 05. Les numéros peuvent être différents dans le système sur lequel vous travaillez.

7. Appuyez sur ✓.

La ligne inférieure de l'afficheur indique la première des adresses utilisées pour les claviers radio sur cette extension. (Voir page 26 pour une explication de la numérotation des claviers radio.) Si un clavier radio a déjà été enregistré dans le système à cette adresse, alors la ligne inférieure de l'afficheur montre un signe « * » à gauche et affiche le nom du clavier radio.

```
+/- CLAVIER RADIO
*Clav.R 01 >
```

8. Appuyez sur ▲ ou ▼ pour sélectionner le clavier que vous souhaitez supprimer.

```
+/- CLAVIER RADIO
*Clavier 02 >
```

9. Appuyez sur ✓.

La ligne inférieure de l'afficheur vous demande si vous voulez supprimer le clavier radio sélectionné.

```
+/- CLAVIER RADIO
Effacer Clavier ?
```

10. Appuyez sur ✓.

La ligne inférieure de l'afficheur vous demande de confirmer que vous voulez supprimer le clavier radio sélectionné.

```
+/- CLAVIER RADIO
Etes-vous sûr ?
```

11. Appuyez sur ✓.

La ligne inférieure de l'afficheur indique :
La centrale a supprimé le clavier radio.

```
+/- CLAVIER RADIO
Clav.R R1-05-02
```

12. Procédez aux autres programmations nécessaires.

Attribuer un nom à un clavier radio

1. Entrez dans le Menu installateur.
2. Appuyez sur ✓.
3. Appuyez sur ▼ jusqu'à ce que l'afficheur indique :
4. Appuyez sur ✓.
5. Appuyez sur ▼.
6. Appuyez sur ✓.
La ligne inférieure de l'afficheur du clavier indique le premier élément de la liste des claviers radio qui ont été enregistrés par la centrale.
7. Appuyez sur ▲ ou ▼ pour sélectionner le clavier auquel vous souhaitez attribuer un nom.
8. Appuyez sur ✓.
La ligne inférieure de l'afficheur indique « Nom ».
9. Appuyez sur ✓.
La ligne inférieure de l'afficheur indique le nom actuel du clavier. Le curseur se trouve sur le premier caractère à gauche.
10. Voir page 20 pour des renseignements sur l'édition des noms.
11. Appuyez sur ✓ pour enregistrer le texte.
12. Procédez à toute autre programmation que vous souhaitez faire. N'OUBLIEZ PAS de quitter le menu Installateur afin d'enregistrer les modifications que vous avez effectuées (voir page 14).

```
MENU INSTALLATEUR
DéTECTEURS/PÉRIPH. >
```

```
DETECTEURS/PERIPH.
DéTECTEURS >
```

```
DETECTEURS/PERIPH.
Claviers Radio >
```

```
CLAVIERS RADIO
+/- Clavier Radio >
```

```
CLAVIERS RADIO
Prog Clavier >
```

```
CLA01 R1-02-01
Clavier 01 >
```

```
CLA01 R1-03-02
Clavier 02 >
```

```
Clavier 02
Nom >
```

```
Clavier 02
Clavier 02
```

```
Clavier 02
Chambre
```

```
Chambre
Nom >
```

Attribuer un clavier radio à des partitions**fon** 30 40 50 160

La centrale vous permet d'attribuer des claviers radio à une ou plusieurs partitions.

Note : Si vous avez sélectionné le « Mode Partielle » lors de la mise sous tension initiale, alors vous ne pouvez pas attribuer un clavier radio à une partition (voir Options Système –RAZ Programme – Prog. Usine à la page 103 si vous voulez passer le système du mode Partielle au mode Partition).

1. Entrez dans le Menu installateur.

MENU INSTALLATEUR
 Détecteurs/Périph. >
2. Appuyez sur ✓.

DETECTEURS/PERIPH.
 Détecteurs >
3. Appuyez sur ▼ jusqu'à ce que l'afficheur indique :

DETECTEURS/PERIPH.
 Claviers Radio >
4. Appuyez sur ✓.

CLAVIERS RADIO
 +/- Clavier Radio >
5. Appuyez sur ▼.

CLAVIERS RADIO
 Prog Clavier >
6. Appuyez sur ✓.

La ligne inférieure de l'afficheur du clavier indique le premier élément de la liste des claviers radio qui ont été enregistrés par la centrale.

CLA01 R1-01-01
 Clavier 01 >
7. Appuyez sur ▲ ou ▼ pour sélectionner le clavier auquel vous souhaitez attribuer un nom.

PROG. CLAVIER RADIO
 Clavier 02 >
8. Appuyez sur ✓.

La ligne inférieure de l'afficheur indique « Nom ».

Clavier 02
 Nom >
9. Appuyez sur ▼.

La ligne inférieure de l'afficheur indique :

Clavier 02
 Partitions >
10. Appuyez sur ✓.

Clavier 02
 Partition 1 Oui
11. Pour attribuer un clavier radio à une partition, appuyez sur ► ou ◀ jusqu'à ce que la fin de la ligne inférieure indique « Oui ». Pour retirer un clavier radio d'une partition, appuyez sur ► ou ◀ jusqu'à ce que la fin de la ligne inférieure indique « Non ». Vous pouvez attribuer un clavier à plus d'une partition. Appuyez sur ▲ ou ▼ pour afficher les autres partitions. Voir page 79 pour de plus amples informations sur les partitions.

Clavier 02
 Partition 1 Non

Si vous voulez attribuer un clavier à toutes les partitions en une seule opération :

Appuyez sur ▲ ou ▼ jusqu'à ce que la ligne inférieure indique « Toute Partition ».

Appuyez sur ► ou ◀ jusqu'à ce que la fin de la ligne inférieure indique :

Soit « Oui » pour attribuer le clavier à toutes les partitions

Soit « Non » pour supprimer le clavier de toutes les partitions, hormis la partition 1.

12. Appuyez sur ✓ pour confirmer vos modifications.

```
Clavier 02
Toute Partition Oui
```

13. Procédez à toute autre programmation que vous souhaitez faire. N'OUBLIEZ PAS de quitter le menu Installateur afin d'enregistrer les modifications que vous avez effectuées (voir page 14).

```
Clavier 02
Partitions >
```

Attribuer un nom et programmer les touches de MES rapide

Icon 30 40 50 160

Note : Cette procédure s'applique aussi bien aux claviers filaires qu'aux claviers radio. L'exemple présenté concerne les claviers filaires. Vous ne pouvez pas programmer les touches de MES rapide dans un système en mode Partielle.

1. Entrez dans le Menu installateur.

```
MENU INSTALLATEUR
DéTECTEURS/PÉRIPH.>
```

2. Appuyez sur ✓.

```
DETECTEURS/PERIPH.
DéTECTEURS >
```

3. SOIT :

Appuyez sur ▼ jusqu'à ce que l'afficheur indique :

```
DETECTEURS/PERIPH.
Claviers Filaires >
```

4. Appuyez sur ✓.

L'afficheur indique :

```
CLAVIERS FILAIRES
Adresse BUS Ext. >
```

5. Appuyez sur ▼ jusqu'à ce que l'afficheur indique :

```
CLAVIERS FILAIRES
Editer Clavier >
```

6. Appuyez sur ✓.

La ligne inférieure de l'afficheur indique le premier élément de la liste des claviers filaires disponibles :

```
EDITION CLAVIERS
Clavier C1-51 >
```

7. Appuyez sur ▲ ou ▼ pour sélectionner le clavier que vous souhaitez programmer. Appuyez ensuite sur ✓.

```
Clavier C1-51
Nom >
```

8. Appuyez sur ▼ jusqu'à ce que la ligne inférieure de l'afficheur indique la touche que vous souhaitez modifier, par exemple :

```
Clavier C1-51
TcheA >
```

9. Appuyez sur ✓.

L'afficheur présente l'option Nom : (Si vous ne souhaitez pas attribuer de nom à la touche, passez à l'étape 13.)

```
Clavier C1-51 TcheA
Nom >
```

10. Pour attribuer un nom à la touche, appuyez sur ✓.

La ligne inférieure de l'afficheur indique le nom actuel de la touche. Le curseur se trouve sur le premier caractère à gauche.

```
Clavier C1-51 TcheA
TcheA
```

11. Voir page 20 pour des renseignements sur l'édition des noms.

```
Clavier C1-51 TcheA
Porte entrée_
```

12. Appuyez sur ✓ pour enregistrer le texte.

```
Clavier C1-51 TcheA
Nom >
```

Cet exemple montre comment programmer des touches pour la mise en service des partitions. Les mêmes instructions peuvent être adaptées pour programmer des touches de mise hors service des partitions. Notez que vous ne pouvez pas programmer les touches de MES rapide dans un système en mode Partielle.

13. Appuyez sur ▼ jusqu'à ce que la ligne inférieure de l'afficheur indique :

```
Clavier CK1-51 TcheA
MES >
```

14. Appuyez sur ✓.

La ligne inférieure de l'afficheur indique l'utilisation actuelle de la touche. « Non Utilisé » signifie que la touche ne joue aucun rôle. « MES » signifie que la touche déclenche la MES d'une combinaison donnée de partitions ou une MES Partielle.

```
Clavier C1-51 TcheA
*Non Utilisé
```

15. Appuyez sur ▼ jusqu'à ce que la ligne inférieure indique « MES », puis appuyez sur ✓.

La ligne inférieure de l'afficheur indique le premier élément d'une liste de partitions. L'extrémité droite de la ligne inférieure indique le

```
MES PARTITION
Partition 1 Totale
```

type de MES que vous souhaitez que la touche produise pour cette partition.

16. Appuyez sur ◀ ou ▶ pour modifier le type de mise en service. Les options sont les suivantes : Totale, Partielle ou Non (pas d'action).
17. Appuyez sur ▼ pour afficher d'autres partitions. Appuyez sur ◀ ou ▶ pour modifier le type de MES selon le besoin, par exemple :
18. Appuyez sur ✓ pour sélectionner la fonction de MES de la touche A.
19. Appuyez sur ✕ pour arrêter la modification de la touche A.
20. Répétez les étapes 8 à 19 pour toutes les autres touches que vous souhaitez modifier.
21. Appuyez sur ✕ pour arrêter la programmation du clavier.
22. Procédez à toute autre programmation que vous souhaitez faire. N'OUBLIEZ PAS de quitter le menu Installateur afin d'enregistrer les modifications que vous avez effectuées (voir page 14).

```
MES PARTITION
Partition 1  Part.
```

```
MES PARTITION
Partition 2  Totale
```

```
Clavier C1-51 TcheA
MES >
```

```
Clavier C1-51
TcheA >
```

```
EDITION CLAVIERS
Clavier C1-51 >
```

Sirènes

Ajouter une sirène radio

(Veuillez lire le guide d'installation de la sirène radio). Pour que la centrale enregistre l'identité d'une sirène radio :

1. Entrez dans le Menu installateur.
2. Appuyez sur ✓.
3. Appuyez sur ▼ jusqu'à ce que la ligne inférieure de l'afficheur indique :
4. Appuyez sur ✓.
5. Appuyez sur ✓.

```
MENU INSTALLATEUR
DéTECTEURS/PÉRIPH.>
```

```
DETECTEURS/PERIPH.
DéTECTEURS >
```

```
DETECTEURS/PERIPH.
Sirène Extérieure >
```

```
SIRENE EXTERIEURE
+/- Sirène Ext >
```

Sur une centrale de la gamme i-on, la ligne inférieure de l'afficheur indique la première des extensions radio disponibles :

```
+/- SIRENE EXT
Ext. R1-02 (R30)>
```

Note : Cet exemple suppose que vos extensions radio sont les périphériques bus 02 et 05. Les numéros peuvent être différents dans le système sur lequel vous travaillez.

Passez à l'étape 6.

Sur une centrale i-on16 ou i-on40, la ligne inférieure de l'afficheur indique :

```
+/- SIRENE EXT
Sirène R1-05-01 >
```

Passez à l'étape 8.

- Appuyez sur ▲ ou ▼ pour sélectionner l'extension à laquelle vous souhaitez attribuer la sirène radio, par exemple :

```
+/- SIRENE EXT
Ext. R1-05 (R10)>
```

- Appuyez sur ✓.

La ligne inférieure de l'afficheur indique la première des adresses utilisées pour les sirènes radio sur cette extension. (Voir page 26 pour une explication de la numérotation des sirènes radio.) Si une sirène radio a déjà été enregistrée à cette adresse, alors la ligne inférieure de l'afficheur montre un signe « * » à gauche et affiche le nom de la sirène.

```
+/- SIRENE EXT
* Sirène R1-05-01 >
```

- Appuyez sur la touche ▲ ou ▼ pour atteindre l'adresse que vous souhaitez utiliser pour la sirène radio, par exemple :

```
+/- SIRENE EXT
Sirène R1-05-02 >
```

- Appuyez sur ✓.

```
Activez AP
Sirène Ext.
```

- Introduisez les piles dans la sirène extérieure.

L'afficheur présente un message pour confirmer que le système a enregistré la sirène radio ainsi que la portée radio actuelle de la sirène.

```
+/- SIRENE EXT
Sirène ajoutée RF: 9
```

Le clavier émet également un double bip lorsque la centrale enregistre la sirène avec succès.

11. Appuyez sur **✓** pour revenir à la liste des sirènes afin de pouvoir poursuivre l'apprentissage d'autres sirènes. La ligne inférieure de l'afficheur indique le nom par défaut de la sirène extérieure que la centrale vient d'enregistrer.
12. Procédez à toute autre programmation que vous souhaitez faire. N'OUBLIEZ PAS de quitter le menu Installateur afin d'enregistrer les modifications que vous avez effectuées (voir page 14).

```
+/- SIRENE EXT
* Sirène 02 >
```

Attribuer des sirènes aux partitions

Fn 30 40 50 160

Note :

1. Ce menu n'apparaît pas si vous utilisez un système en mode Partielle. Pour passer en mode Partition, voir Options Système – RAZ Programme – Prog. Usine à la page 103.
2. Par défaut, toutes les sirènes sont assignées à toutes les partitions.

Pour attribuer une sirène à une partition :

1. Entrez dans le Menu installateur.
2. Appuyez sur **✓**.
3. Appuyez sur **▼** jusqu'à ce que la ligne inférieure de l'afficheur indique :
4. Appuyez sur **✓**.
5. Appuyez sur **▼**.
6. Appuyez sur **✓**.
La ligne inférieure de l'afficheur indique le premier élément de la liste des sirènes radio qui ont été enregistrés par le système.
7. Appuyez sur la touche **▲** ou **▼** pour afficher la sirène de votre choix.

```
MENU INSTALLATEUR
DéTECTEURS/PÉRIPH. >
```

```
DETECTEURS/PÉRIPH.
DéTECTEURS
```

```
DETECTEURS/PÉRIPH.
Sirène Ext. >
```

```
SIRENE EXTERIEURE
+/- Sirène Ext. >
```

```
SIRENE EXTERIEURE
Prog. Sirène Ext >
```

```
SRN01 R1-01-01
Sirène 01 >
```

```
SRN02 R1-01-02
Sirène 02 >
```

8. Appuyez sur ✓.

```
Sirène 02
Nom >
```

9. Appuyez sur ▼.

```
Sirène 02
Partitions >
```

10. Appuyez sur ✓.

```
Sirène 02
Partition 1 Oui
```

11. Pour attribuer une sirène radio à une partition, appuyez sur ► ou ◀ jusqu'à ce que la fin de la ligne inférieure indique « Oui ». Pour retirer une sirène radio d'une partition, appuyez sur ► ou ◀ jusqu'à ce que la fin de la ligne inférieure indique « Non ». Vous pouvez attribuer la sirène radio à plus d'une partition. Appuyez sur ▲ ou ▼ pour afficher les autres partitions. Voir page 79 pour de plus amples informations sur les partitions.

```
Sirène 02
Partition 1 Non
```

Note : Par défaut, toutes les sirènes sont assignées à toutes les partitions.

Si vous voulez attribuer une sirène radio à toutes les partitions en une seule opération :

Appuyez sur ▲ ou ▼ jusqu'à ce que la ligne inférieure indique « Toute Partition ».

Appuyez sur ► ou ◀ jusqu'à ce que la fin de la ligne inférieure indique :

Soit « Oui » pour attribuer la sirène à toutes les partitions

Soit « Non » pour supprimer la sirène de toutes les partitions, hormis la partition 1.

```
Sirène 02
Toute Partition Oui
```

12. Appuyez sur ▼ pour afficher d'autres partitions.

Appuyez sur ► ou ◀ pour attribuer ou retirer des partitions selon le besoin.

```
Sirène 02
Partition 2 Non
```

13. Appuyez sur ✓ pour confirmer vos modifications.

```
Sirène 02
Partitions >
```

14. Procédez à toute autre programmation que vous souhaitez faire. N'OUBLIEZ PAS de quitter le menu Installateur afin d'enregistrer les modifications que vous avez effectuées (voir page 14).

Supprimer une sirène radio

Pour supprimer une sirène radio du système :

1. Entrez dans le Menu installateur.
2. Appuyez sur ✓.
3. Appuyez sur ▼ jusqu'à ce que la ligne inférieure de l'afficheur indique :
4. Appuyez sur ✓.
5. Appuyez sur ✓.

```
MENU INSTALLATEUR
DéTECTEURS/PÉRIPH. >
```

```
DETECTEURS/PERIPH.
DéTECTEURS
```

```
DETECTEURS/PERIPH.
Sirène Ext >
```

```
SIRENE EXTERIEURE
+/- Sirène Ext >
```

Sur une centrale de la gamme i-on, la ligne inférieure de l'afficheur indique la première des extensions radio disponibles :

```
+/- SIRENE EXT
Ext. R1-02 (R30)>
```

Note : Cet exemple suppose que vos extensions radio sont les périphériques bus 02 et 05. Les numéros peuvent être différents dans le système sur lequel vous travaillez.

Passez à l'étape 6.

Sur une centrale i-on40, la ligne inférieure de l'afficheur indique :

```
+/- SIRENE EXT
Sirène R1-05-01 >
```

Passez à l'étape 8.

6. Si nécessaire, appuyez sur ▲ ou ▼ pour sélectionner l'extension à laquelle vous souhaitez attribuer la sirène radio.

```
+/- SIRENE EXT
Ext. R1-05 (R10)>
```

7. Appuyez sur ✓.

La ligne inférieure de l'afficheur indique le premier élément d'une liste d'adresses utilisées pour les sirènes radio sur cette extension. Si une sirène radio a déjà été enregistrée par le système, alors la ligne inférieure de l'afficheur présente un signe « * » en début de ligne et donne le nom de la sirène.

```
+/- SIRENE EXT
Sirène R1-05-01 >
```

8. Appuyez sur la touche ▲ ou ▼ pour afficher la sirène que vous souhaitez supprimer.

```
+/- SIRENE EXT
*Sirène 01 >
```

9. Appuyez sur ✓.

L'afficheur vous demande si vous souhaitez supprimer cette sirène radio. (Appuyez sur ✕ si vous souhaitez laisser la sirène en place.)

```
+/- SIRENE EXT
Effacer Sirène ?
```

10. Appuyez sur ✓.

L'afficheur vous demande de confirmer que vous souhaitez supprimer cette sirène radio. (Appuyez sur ✕ si vous souhaitez laisser la sirène en place.)

```
+/- SIRENE EXT
Etes-vous sûr ?
```

11. Appuyez sur ✓.

Le clavier émet également un double bip lorsque la centrale supprime la sirène avec succès. L'afficheur ne présente plus le signe « * » au début de la ligne inférieure, indiquant ainsi qu'aucune sirène n'est enregistrée à l'adresse affichée.

```
+/- SIRENE EXT
Sirène R1-05-02 >
```

WAM (Amplificateur Radio)

fon 30 40 50 160

Veillez lire le manuel d'installation du WAM. Vous devez vous assurer que le WAM est programmé en Mode 1 AVANT de l'ajouter au système. Le WAM doit être sous tension pour que la centrale puisse enregistrer son identité.

Ajouter un WAM

Pour que la centrale enregistre l'identité d'un WAM :

1. Entrez dans le Menu installateur.

```
MENU INSTALLATEUR
DéTECTEURS/PÉRIPH. >
```

2. Appuyez sur ✓.

```
DETECTEURS/PERIPH.
DéTECTEURS >
```

3. Appuyez sur ▼ jusqu'à ce que l'afficheur indique :

```
DETECTEURS/PERIPH.
WAMs >
```

4. Appuyez sur ✓.

```
WAMS
+/- WAM >
```

5. Appuyez sur ✓.

Sur une centrale de la gamme i-on, la ligne inférieure de l'afficheur indique la première des extensions radio disponibles.

```
+/- WAM
Ext. R1-02 (R30) >
```

Sur une centrale i-on40, la ligne inférieure de l'afficheur indique :

Passez à l'étape 8.

- Appuyez sur ▲ ou ▼ pour sélectionner l'extension à laquelle vous souhaitez attribuer le WAM.

Note : Cet exemple suppose que vos extensions radio sont les périphériques bus 02 et 05. Les numéros peuvent être différents dans le système sur lequel vous travaillez.

- Appuyez sur ✓.

L'afficheur indique le premier élément de la liste des adresses de WAM disponibles sur l'extension choisie. Lorsqu'une adresse est déjà occupée par un WAM, un signe « * » apparaît au début de la ligne inférieure, suivi du nom du WAM.

- Appuyez sur ▲ ou ▼ pour voir les autres adresses de WAM disponibles :

- Appuyez sur ✓ lorsque l'afficheur indique l'adresse de WAM que vous souhaitez utiliser.

- Activez l'autoprotection du WAM.

Le WAM signale son identité à la centrale i-on160. Lorsque la centrale a enregistré l'identité du WAM, le clavier émet un double bip.

- Appuyez sur ✓.

L'afficheur indique que la centrale a enregistré l'identité du WAM et lui a donné un nom par défaut (WAM 01).

- N'oubliez pas de rétablir l'autoprotection du WAM que vous venez d'enregistrer.

Attribuer un nom à un WAM

Pour attribuer un nom significatif à un WAM :

- Entrez dans le Menu installateur.

```
+/- WAM
WAM R1-05-01 >
```

```
+/- WAM
Ext. R1-05 (R10) >
```

```
+/- WAM
WAM R1-05-01 >
```

```
+/- WAM
WAM R1-05-02 >
```

```
+/- WAM
Activez AP WAM
```

```
+/- WAM
WAM ajouté RF: 9
```

```
+/- WAM
*WAM 01 >
```

```
MENU INSTALLATEUR
DéTECTEURS/PÉRIPH. >
```

2. Appuyez sur ✓.
3. Appuyez sur ▼ jusqu'à ce que l'afficheur indique :
4. Appuyez sur ✓.
5. Appuyez sur ▼ jusqu'à ce que l'afficheur indique :
6. Appuyez sur ✓.
L'afficheur indique le premier élément de la liste des WAM enregistrés par la centrale :
7. Appuyez sur ▲ ou ▼ jusqu'à ce que la ligne inférieure de l'afficheur indique le WAM auquel vous souhaitez attribuer un nom :
8. Appuyez sur ✓.
La ligne inférieure de l'afficheur indique, par exemple :
9. Appuyez sur ✓.
La ligne inférieure de l'afficheur indique le nom actuel du WAM. Le curseur se trouve sur le premier caractère à gauche.
10. Voir page 20 pour des renseignements sur l'édition des noms.
Dans l'exemple, le nom attribué au WAM est lié à son emplacement :
11. Appuyez sur ✓ pour enregistrer le texte.
12. Appuyez sur ✕.
L'afficheur indique que la centrale est maintenant prête pour la sélection d'un autre WAM.
13. Procédez à toute autre programmation que vous souhaitez faire. N'OUBLIEZ PAS de quitter le menu Installateur afin d'enregistrer les modifications que vous avez effectuées (voir page 14).

```
DETECTEURS/PERIPH.
  Détecteurs >
```

```
DETECTEURS/PERIPH.
  WAMs >
```

```
WAMS
 +/- WAM >
```

```
WAMS
  Editer WAM >
```

```
WAM01 R1-05-01
  WAM 01 >
```

```
WAM02 R1-05-02
 *WAM 02 >
```

```
WAM 02
  Nom >
```

```
WAM 02
  WAM 02
```

```
WAM 02
  ESCALIER_
```

```
ESCALIER
  Nom >
```

```
WAM02 R1-05-02
  ESCALIER >
```

Supprimer un WAM

Pour mettre hors service un WAM du système :

1. Entrez dans le Menu installateur.
2. Appuyez sur ✓.
3. Appuyez sur ▼ jusqu'à ce que l'afficheur indique :
4. Appuyez sur ✓.
5. Appuyez sur ✓.

Sur une centrale de la gamme i-on, la ligne inférieure de l'afficheur indique la première des extensions radio disponibles.

Passez à l'étape 6.

Sur une centrale i-on40, la ligne inférieure de l'afficheur indique :

Passez à l'étape 8.

6. Appuyez sur ▲ ou ▼ pour sélectionner l'extension radio attribuée au WAM que vous souhaitez supprimer.

Note : Cet exemple suppose que vos extensions radio sont les périphériques bus 02 et 05. Les numéros peuvent être différents dans le système sur lequel vous travaillez.

7. Appuyez sur ✓.
L'afficheur indique le premier élément de la liste des adresses de WAM disponibles sur l'extension choisie.
8. Appuyez sur ▲ ou ▼ pour afficher le WAM que vous souhaitez supprimer :
9. Appuyez sur ✓.
La ligne inférieure de l'afficheur vous demande si vous voulez supprimer le WAM sélectionné.

```
MENU INSTALLATEUR
  Détecteurs/Périph.>
```

```
DETECTEURS/PERIPH.
  Détecteurs      >
```

```
DETECTEURS/PERIPH.
  WAMs            >
```

```
WAMs
  +/- WAM        >
```

```
ADD/DEL WAM
  Ext. R1-02    (R30)>
```

```
+/- WAM
  WAM R1-05-01  >
```

```
+/- WAM
  Ext. R1-05    (R10)>
```

```
+/- WAM
  WAM R1-05-01  >
```

```
+/- WAM
  *WAM R1-05-02 >
```

```
+/- WAM
  Supprimer WAM ?
```

10. Appuyez sur ✓.

La ligne inférieure de l'afficheur vous demande de confirmer que vous voulez supprimer le WAM sélectionné.

```
+/- WAM
Etes-vous sûr ?
```

11. Appuyez sur ✓.

La centrale supprime l'identité du WAM pour cette adresse de WAM (notez que le signe « * » a disparu au début de la ligne inférieure).

```
+/- WAM
WAM R1-05-02 >
```

L'afficheur indique que la centrale est maintenant prête pour la sélection d'un autre WAM.

Sorties

Ajouter des sorties radio

Pour que la centrale enregistre l'identité d'un récepteur 762r, 768r ou 769r :

1. Entrez dans le Menu installateur.

```
MENU INSTALLATEUR
DéTECTEURS/PÉRIPH. >
```

2. Appuyez sur ▼ jusqu'à ce que l'afficheur indique :

```
MENU INSTALLATEUR
Sorties >
```

3. Appuyez sur ✓.

```
SORTIES
Sorties Radio >
```

4. Appuyez sur ✓.

```
SORTIES RADIO
+ Sorties >
```

5. Appuyez sur ✓.

i-on 30 50 160 Sur une centrale de la gamme i-on, la ligne inférieure de l'afficheur indique la première des extensions radio disponibles, par exemple :

```
+ SORTIES
Ext. R1-02 (R30)>
```

Passez à l'étape 6.

i-on 16 40 Sur une centrale i-on16 ou i-on40, la ligne inférieure de l'afficheur indique :

```
AJT SORT.RADIO 01
Non Utilisé >
```

Passez à l'étape 8.

i-on 30 50 160

6. Appuyez sur ▲ ou ▼ pour sélectionner l'extension à laquelle vous souhaitez attribuer la sortie radio.

```
+ SORTIES
Ext. R1-05 (R10)>
```

Note : Cet exemple suppose que vos extensions radio sont les périphériques bus 02 et 05. Les numéros peuvent être différents dans le système sur lequel vous travaillez.

i-on 30 50 160

7. Appuyez sur ✓.

La ligne inférieure de l'afficheur indique le premier élément de la liste des sorties radio non utilisées, par exemple :

```
+ SORTIE R1>05>01
Non Utilisé >
```

8. Appuyez sur ▲ ou ▼ jusqu'à ce que l'afficheur indique la sortie que vous souhaitez ajouter, par exemple :

Notez que si la ligne inférieure de l'afficheur indique le nom d'une sortie, cela signifie que la sortie a déjà été enregistrée pour un récepteur.

```
+ SORTIE R1>05>03
Non Utilisé >
```

9. Appuyez sur ✓.

```
Récepteur en
Apprentissage ?
```

10. Assurez-vous que le récepteur est en mode apprentissage (voir Annexe IV).

11. Appuyez sur ✓.

La centrale transmet son identité au récepteur. Lorsque le récepteur a enregistré avec succès l'identité de la centrale, il émet deux bips.

```
Le récepteur a t-il
fait 2 bips ?
```

12. Appuyez sur ✓.

L'afficheur indique l'option du menu qui vous permet d'attribuer un nom à la sortie radio.

```
PROGSORTIE R1>05>03
Nom >
```

13. SOIT :

Appuyez sur ✓ pour continuer et programmer le nom de la sortie (voir l'étape 10 à la page 187)

SOIT :

Appuyez sur ✕ pour effectuer une autre programmation.

N'OUBLIEZ PAS de quitter le menu Installateur afin d'enregistrer les modifications que vous avez effectuées (voir page 14).

Assigner un type à une sortie radio

Note : Certains types de sortie peuvent être attribués à des zones ou à des partitions Si vous sélectionnez ces types, l'afficheur du clavier montrera un autre menu vous permettant de sélectionner les zones ou les partitions appropriées.

Pour assigner un type à une sortie radio :

1. Entrez dans le Menu installateur.
2. Appuyez sur ▼ jusqu'à ce que l'afficheur indique :
3. Appuyez sur ✓.
4. Appuyez sur ✓.
5. Appuyez sur ▼ jusqu'à ce que l'afficheur indique :
6. Appuyez sur ✓.

```
MENU INSTALLATEUR
DéTECTEURS/PÉRIPH. >
```

```
MENU INSTALLATEUR
Sorties >
```

```
SORTIES
Sorties Radio >
```

```
SORTIES RADIO
+ Sorties >
```

```
SORTIES RADIO
Editer Sorties >
```

i-on 30 50 160 Sur une centrale de la gamme i-on, la ligne inférieure de l'afficheur indique la première des extensions radio disponibles, par exemple :

```
EDITER SORTIES
Ext. R1-02 (R30)>
```

Passez à l'étape 7.

i-on 16 40 Sur une centrale i-on16 ou i-on40, la ligne inférieure de l'afficheur indique le type assigné à la sortie :

```
EDITER SORTIES
Non Utilisé >
```

Passez à l'étape 9.

i-on 30 50 160

7. Appuyez sur ▲ ou ▼ pour sélectionner l'extension à laquelle vous souhaitez attribuer la sortie radio.

```
EDITER SORTIES
Ext. R1-05 (R10)>
```

Note : Cet exemple suppose que vos extensions radio sont les périphériques bus 02 et 05. Les numéros peuvent être différents dans le système sur lequel vous travaillez.

i-on 30 50 160

8. Appuyez sur ✓.
L'afficheur indique le premier élément de la

```
PROGSORTIE R1>05>01
Sortie R1>05>01
```

liste des sorties radio pour l'extension sélectionnée. La ligne inférieure de l'afficheur indique le type actuel de la sortie.

9. Appuyez sur ▲ ou ▼ jusqu'à ce que l'afficheur indique la sortie que vous souhaitez modifier, par exemple :

```
PROGSORTIE R1>05>03
Non Utilisé >
```

10. Appuyez sur ✓.

```
PROGSORTIE R1>05>03
Type >
```

11. Appuyez sur ✓.

La ligne inférieure de l'afficheur indique le type actuel de la sortie. Un signe « * » au début de la ligne vous rappelle le type programmé lorsque vous parcourez la liste des types.

```
TYPE STIE R1>05>03
*Non Utilisé
```

12. Appuyez sur ▲ ou ▼ pour parcourir la liste des types.

```
TYPE STIE R1>05>03
Marche/Arrêt
```

Vous pouvez sélectionner n'importe lequel des types énumérés à partir de la page 68.

Vous pouvez sélectionner un type de sortie rapidement en saisissant le numéro indiqué entre parenthèses après le nom du type, par exemple : « 04 » pour sélectionner Marche/Arrêt, « 02 » pour Agression, « 19 » pour Défaut Général. Le numéro n'apparaît pas sur l'afficheur du clavier.

13. Appuyez sur ✓ pour confirmer la modification du type.

```
PROGSORTIE R1>05>03
Type >
```

14. Procédez à toute autre programmation que vous souhaitez faire. N'OUBLIEZ PAS de quitter le menu Installateur afin d'enregistrer les modifications que vous avez effectuées (voir page 14).

Attribuer un nom à une sortie radio

1. Entrez dans le Menu installateur.
2. Appuyez sur ▼ jusqu'à ce que l'afficheur indique :

```
MENU INSTALLATEUR
DéTECTEURS/PÉRIPH. >
```

```
MENU INSTALLATEUR
Sorties >
```

3. Appuyez sur ✓.
4. Appuyez sur ✓.
5. Appuyez sur ▼ jusqu'à ce que l'afficheur indique :
6. Appuyez sur ✓.

```
SORTIES
Sorties Radio >
```

```
SORTIES RADIO
+ Sorties >
```

```
SORTIES RADIO
Editer Sorties >
```

i-on 30 50 160 Sur une centrale de la gamme i-on, la ligne inférieure de l'afficheur indique la première des extensions radio disponibles, par exemple :

```
EDITER SORTIES
Ext. R1-02 (R30)>
```

Passez à l'étape 7.

i-on 16 40 Sur une centrale i-on40, la ligne inférieure de l'afficheur indique :

```
PROGSORTIE 1
Non Utilisé >
```

Passez à l'étape 9.

i-on 30 50 160

7. Appuyez sur ▲ ou ▼ pour sélectionner l'extension à laquelle vous souhaitez attribuer la sortie radio.

```
EDITER SORTIE
Ext. R1-05 (R10)>
```

Note : Cet exemple suppose que vos extensions radio sont les périphériques bus 02 et 05. Les numéros peuvent être différents dans le système sur lequel vous travaillez.

i-on 30 50 160

8. Appuyez sur ✓.
L'afficheur indique le premier élément de la liste des sorties radio pour l'extension sélectionnée. La ligne inférieure de l'afficheur indique le type actuel de la sortie.
9. Appuyez sur ▲ ou ▼ jusqu'à ce que l'afficheur indique la sortie que vous souhaitez programmer, par exemple :

```
PROGSORTIE R1>05>01
Non Utilisé >
```

```
PROGSORTIE R1>05>03
Lumière d'Accueil >
```

i-on 16 40 Note : La ligne supérieure de l'afficheur indique un seul numéro de sortie, pas un point de connexion d'extension.

10. Appuyez sur ✓.
Note : Si la sortie est du type « Non Utilisé », vous ne pourrez pas modifier son nom. La ligne

```
PROGSORTIE R1>05>03
Nom >
```

inférieure de l'afficheur indiquera l'option « Type ». Reportez-vous à la page 186 pour modifier le type de sortie.

11. Appuyez sur ✓.
La ligne inférieure de l'afficheur indique le nom actuel de la sortie. Le curseur se trouve sur le premier caractère à gauche.
12. Voir page 20 pour des renseignements sur l'édition des noms.
13. Appuyez sur ✓ pour enregistrer le texte.
14. Procédez à toute autre programmation que vous souhaitez faire. N'OUBLIEZ PAS de quitter le menu Installateur afin d'enregistrer les modifications que vous avez effectuées (voir page 14).

```
PROSORTIE R1>05>03
Sortie R1>05>03
```

```
PROGSORTIE R1>05>03
Lumière Porche Entrée
```

```
PROGSORTIE R1>05>03
Nom >
```

Assigner un type à une sortie filaire

1. Entrez dans le Menu installateur.
2. Appuyez sur ▼ jusqu'à ce que l'afficheur indique :
3. Appuyez sur ✓.
4. Appuyez sur ▼.
5. Appuyez sur ✓.
i-on 30 50 160 Sur une centrale de la gamme i-on, l'afficheur indique le premier groupe de sorties filaires disponibles pour la programmation : celles qui sont sur la centrale.
Passez à l'étape 6.
i-on 16 40 Sur une centrale i-on40, l'afficheur indique :
Passez à l'étape 8.

```
MENU INSTALLATEUR
DéTECTEURS/PÉRIPH. >
```

```
MENU INSTALLATEUR
Sorties >
```

```
SORTIES
Sorties Radio >
```

```
SORTIES
Sorties Filaires >
```

```
EDITER SORTIES
Centrale >
```

```
EDIT SORT.FIL 1
Sirène >
```

i-on 30 50 160

6. Si nécessaire, appuyez sur ▲ ou ▼ jusqu'à ce que l'afficheur indique l'extension dont vous souhaitez programmer les sorties.

```
EDITER SORTIES
Ext. F1-01 (F10)>
```

i-on 30 50 160

7. Appuyez sur ✓.
- La ligne supérieure de l'afficheur indique le premier élément de la liste des sorties filaires sur l'extension, par exemple :
8. Appuyez sur ▲ ou ▼ jusqu'à ce que l'afficheur indique la sortie que vous souhaitez programmer, par exemple :

```
PROGSORTIE F1>01>01
Non Utilisé >
```

```
PROGSORTIE F1>01>03
Non Utilisé >
```

Si la ligne inférieure de l'afficheur indique « Non Utilisé », alors la sortie n'a pas actuellement de type assigné.

Si la ligne inférieure de l'afficheur indique un type de sortie, alors la sortie a déjà un type assigné.

i-on 16 40 Note : La ligne supérieure de l'afficheur indique un seul numéro de sortie, pas un point de connexion d'extension.

9. Appuyez sur ✓.

```
PROGSORTIE F1>01>03
Type >
```

Note : Si la ligne inférieure de l'afficheur indique « Nom », appuyez sur ▼ pour afficher l'option « Type ».

10. Appuyez sur ✓.

La ligne inférieure de l'afficheur indique le type actuel de la sortie. Un signe « * » au début de la ligne vous rappelle le type actuel lorsque vous parcourez la liste des types.

```
TYPE STIE F1>01>03
*Non Utilisé
```

11. Appuyez sur ▲ ou ▼ pour parcourir la liste des types.

```
TYPE STIE F1>01>03
Flash
```

Vous pouvez sélectionner n'importe lequel des types énumérés à partir de la page 68.

12. Appuyez sur ✓ pour confirmer la modification du type.

```
PROGSORTIE F1>01>03
Type >
```

13. Procédez à toute autre programmation que vous souhaitez faire. N'OUBLIEZ PAS de

quitter le menu Installateur afin d'enregistrer les modifications que vous avez effectuées (voir page 14).

i-on 30 40 50 160

Note : Systèmes partitionnés

Si vous programmez un système partitionné, à ce stade, pour certains types de sortie, la ligne supérieure de l'afficheur indique « Partition ? ». La ligne inférieure de l'afficheur indique « Partition 1 Oui ». Cela signifie que le système vous demande si vous voulez attribuer la sortie à la Partition 1.

Vous pouvez supprimer la sortie de la Partition 1 en appuyant sur ◀ ou ▶ pour changer le « Oui » en « Non ».

Appuyez sur ▲ ou ▼ pour afficher les autres partitions. Appuyez sur ◀ ou ▶ pour attribuer la sortie à chaque partition selon le besoin.

Appuyez sur ✓ lorsque vous avez terminé l'attribution des sorties aux partitions.

Attribuer un nom à une sortie filaire

1. Entrez dans le Menu installateur.
2. Appuyez sur ▼ jusqu'à ce que l'afficheur indique :
3. Appuyez sur ✓.
4. Appuyez sur ▼.
5. Appuyez sur ✓.

```
MENU INSTALLATEUR
DéTECTEURS/PÉRIPH. >
```

```
MENU INSTALLATEUR
Sorties >
```

```
SORTIES
Sorties Radio >
```

```
SORTIES
Sorties Filaires >
```

i-on 30 50 160 Sur une centrale de la gamme i-on, l'afficheur indique le premier groupe de sorties filaires disponibles pour la programmation : celles qui sont sur la centrale.

Passez à l'étape 6.

```
EDITER SORTIES
Centrale >
```

i-on 16 40 Sur une centrale i-on40, l'afficheur indique :

Passez à l'étape 8.

```
SORTIE FILAIRE 1
Sirène >
```

i-on 30 50 160

- Si nécessaire, appuyez sur ▲ ou ▼ jusqu'à ce que l'afficheur indique l'extension dont vous souhaitez programmer les sorties.

```
EDITER SORTIES
Ext. F1-01 (F10) >
```

i-on 30 50 160

- Appuyez sur ✓.

La ligne supérieure de l'afficheur indique le premier élément de la liste des sorties filaires pour le groupe sélectionné à l'étape 6. Par exemple, si vous avez sélectionné une extension :

```
PROGSORTIE F1>01>01
Non Utilisé >
```

- Appuyez sur ▲ ou ▼ jusqu'à ce que l'afficheur indique la sortie que vous souhaitez programmer, par exemple :

```
PROGSORTIE F1>01>03
Lumière d'Accueil >
```

i-on 16 40 Note : La ligne supérieure de l'afficheur indique un seul numéro de sortie, pas un point de connexion d'extension.

- Appuyez sur ✓.

Note : Si la sortie est du type « Non Utilisé », vous ne pourrez pas modifier son nom. Reportez-vous à la page 189 pour modifier le type de sortie.

```
PROGSORTIE F1>01>03
Nom >
```

- Appuyez sur ✓.

La ligne inférieure de l'afficheur indique le nom actuel de la sortie. Le curseur se trouve sur le premier caractère à gauche.

```
PROGSORTIE F1>01>03
Sortie F1>01>03
```

- Voir page 20 pour des renseignements sur l'édition des noms.

```
PROGSORTIE F1>01>03
Lumière Porche Entrée
```

- Appuyez sur ✓ pour enregistrer le texte.

```
PROGSORTIE F1>01>03
Nom >
```

- Procédez à toute autre programmation que vous souhaitez faire. N'OUBLIEZ PAS de quitter le menu Installateur afin d'enregistrer les modifications que vous avez effectuées (voir page 14).

Modifier la polarité d'une sortie filaire :

1. Entrez dans le Menu installateur.
2. Appuyez sur ▼ jusqu'à ce que l'afficheur indique :
3. Appuyez sur ✓.
4. Appuyez sur ▼.
5. Appuyez sur ✓.

i-on 30 50 160 Sur une centrale de la gamme i-on, l'afficheur indique le premier groupe de sorties filaires disponibles pour la programmation : celles qui sont sur la centrale.

Passez à l'étape 6.

i-on 16 40 Sur une centrale i-on40, l'afficheur indique :

Passez à l'étape 8.

i-on 30 50 160

6. Si nécessaire, appuyez sur ▲ ou ▼ jusqu'à ce que l'afficheur indique l'extension dont vous souhaitez programmer les sorties, par exemple :

i-on 30 50 160

7. Appuyez sur ✓.
L'afficheur indique le premier élément de la liste des sorties filaires appartenant au groupe sélectionné à l'étape 6, par exemple:
8. Appuyez sur ▲ ou ▼ jusqu'à ce que l'afficheur indique la sortie que vous souhaitez programmer, par exemple :

i-on 16 40 Note : La ligne supérieure de l'afficheur indique un seul numéro de sortie, pas un point de connexion d'extension.

9. Appuyez sur ✓.

Note : Si la sortie est du type « Non Utilisé », vous

```
MENU INSTALLATEUR
DéTECTEURS/PÉRIPH. >
```

```
MENU INSTALLATEUR
Sorties >
```

```
SORTIES
Sorties Radio >
```

```
SORTIES
Sorties Filaires >
```

```
EDITER SORTIES
Centrale >
```

```
EDIT SORT.FIL 1
Sirène >
```

```
EDITER SORTIES
Ext. F1-01 (F10)>
```

```
PROGSORTIE F1>01>01
Non Utilisé >
```

```
PROGSORTIE F1>01>03
Lumière d'Accueil >
```

```
PROGSORTIE F1>01>03
Nom >
```

*ne pourrez pas modifier sa polarité.
Reportez-vous à la page 189 pour modifier le type de sortie.*

10. Appuyez sur ▼ jusqu'à ce que l'afficheur indique :

```
PROGSORTIE F1>01>03
Polarité >
```

11. Appuyez sur ✓.

La ligne inférieure de l'afficheur indique la polarité actuelle de la sortie. Un signe « * » au début de la ligne vous rappelle la polarité actuelle lorsque vous parcourez la liste. Voir page 67 pour de plus amples informations sur la polarité des sorties.

```
PLR STIE F1>01>03
*Normal
```

12. Appuyez sur ▲ ou ▼ pour modifier la polarité.

```
PLR STIE F1>01>03
Inversé
```

13. Appuyez sur ✓ pour confirmer la modification de la polarité.

```
PROGSORTIE F1>01>03
Polarité >
```

14. Procédez à toute autre programmation que vous souhaitez faire. N'OUBLIEZ PAS de quitter le menu Installateur afin d'enregistrer les modifications que vous avez effectuées (voir page 14).

Calendrier MES

i-on 50 160

Les procédures indiquées pour le calendrier de MES se réfèrent à un système partitionné. Si vous programmez le système en mode Partielle, consultez les commentaires entre parenthèses qui indiquent les différences entre les modes Partition et Partielle.

Lors de la programmation d'un calendrier de MES à partir d'un clavier, il est préférable d'ajouter les exceptions avant d'ajouter les événements (dans la mesure où les événements renvoient aux exceptions).

Pour ajouter une exception :

1. Entrez dans le Menu installateur.

```
MENU INSTALLATEUR
DéTECTEURS/PÉRIPH. >
```

2. Appuyez sur ▼ jusqu'à ce que l'afficheur indique :

```
MENU INSTALLATEUR
Partitions >
```

(Pour un système en mode Partielle, la ligne inférieure de l'afficheur indique « Options de MES ».)

3. Appuyez sur ✓.
(Pour un système en mode Partielle, l'afficheur indique « Options de MES Totale ».)
4. Appuyez sur ▲ jusqu'à ce que l'afficheur indique :
(Pour un système en mode Partielle, la ligne supérieure de l'afficheur indique « Options de MES ».)
5. Appuyez sur ✓.
6. Appuyez sur ▼ jusqu'à ce que l'afficheur indique :
7. Appuyez sur ✓.
La ligne inférieure de l'afficheur indique le nom par défaut pour la nouvelle exception, par exemple :
8. Saisissez un nom pour vous rappeler de l'exception, par exemple :
(Voir page 20 pour des renseignements sur l'édition de texte.)
9. Appuyez sur ✓.
L'afficheur indique :
10. Saisissez l'heure de début de l'exception.
Par exemple, pour qu'elle commence une minute après minuit :
Notez que minuit correspond à « 00:00 » et représente le début de la journée.
11. Appuyez sur ✓.
L'afficheur indique :
12. Saisissez la date de début.
Par exemple, si la date de début est 02/05 (2 mai), saisissez :
13. Appuyez sur ✓.
L'afficheur indique :

```
PARTITIONS
Partition 1 >
```

```
PARTITIONS
Calendrier MES >
```

```
CALENDRIER MES
Ajout Evénement >
```

```
CALENDRIER MES
Ajout Exception >
```

```
NOM EXCEPTION
Exception 01
```

```
NOM EXCEPTION
Jour Férié Mai
```

```
DEBUT HR EXCEPTION
00 : 00
```

```
DEBUT HR EXCEPTION
00.01
```

```
DEBUT JR EXCEPTION
01/01
```

```
DEBUT JR EXCEPTION
02/05
```

```
FIN HR EXCEPTION
00 : 00
```

14. Saisissez l'heure de fin de l'exception.
Par exemple, si l'exception prend fin une minute avant minuit :
15. Appuyez sur ✓.
L'afficheur indique :
16. Saisissez la date de fin de l'exception.
Par exemple :
17. Appuyez sur ✓.
L'afficheur indique :
18. Procédez à toute autre programmation que vous souhaitez faire. N'OUBLIEZ PAS de quitter le menu Installateur afin d'enregistrer les modifications que vous avez effectuées (voir page 14).

```
FIN HR EXCEPTION
23 : 59
```

```
FIN JR EXCEPTION
01/01
```

```
FIN JR EXCEPTION
02/05
```

```
CALENDRIER MES
Ajout Exception >
```

Pour ajouter un événement :

1. Entrez dans le Menu installateur.
2. Appuyez sur ▼ jusqu'à ce que l'afficheur indique :
(Pour un système en mode Partielle, la ligne inférieure de l'afficheur indique « Options de MES ».)
3. Appuyez sur ✓.
(Pour un système en mode Partielle, l'afficheur indique « Options de MES Totale ».)
4. Appuyez sur ▲ jusqu'à ce que l'afficheur indique :
(Pour un système en mode Partielle, la ligne supérieure de l'afficheur indique « Options de MES ».)
5. Appuyez sur ✓.
6. Appuyez sur ✓.
La ligne inférieure de l'afficheur indique un nouvel événement et son nom par défaut. Le

```
MENU INSTALLATEUR
DéTECTEURS/PÉRIPH. >
```

```
MENU INSTALLATEUR
Partitions >
```

```
PARTITIONS
Partition 1 >
```

```
PARTITIONS
Calendrier MES >
```

```
CALENDRIER MES
Ajout Événement >
```

```
NOM EVENEMENT
Événement 01
```

curseur texte se trouve sur le premier caractère.

7. Saisissez un nom pour l'événement (si nécessaire).

Par exemple :

Voir page 20 pour des renseignements sur l'édition des noms.

8. Appuyez sur lorsque vous avez terminé l'édition du nom.

La ligne inférieure de l'afficheur indique l'heure actuelle pour l'événement.

Notez que minuit correspond à « 00:00 » et représente le début de la journée.

9. Saisissez l'heure de l'événement. Utilisez l'horloge de 24 heures.

10. Appuyez sur pour terminer le paramétrage de l'heure de l'événement.

La ligne inférieure de l'afficheur indique le premier des sept jours de la semaine. La fin de la ligne inférieure indique « Oui » si l'événement intervient ce jour-là ou « Non » dans le cas contraire.

11. Appuyez sur à plusieurs reprises pour changer « Oui » en « Non » et vice versa, selon le besoin.

12. Appuyez sur ou pour voir les autres jours de la semaine. Appuyez sur pour modifier leur état si nécessaire.

13. Appuyez sur pour terminer le paramétrage du (des) jour(s) de l'événement.

Sur un système en mode Partition, la ligne inférieure de l'afficheur indique le premier élément d'une liste des partitions. La fin de la ligne inférieure indique l'action actuelle pour cette partition.

a) Appuyez sur à plusieurs reprises pour faire défiler les actions disponibles pour la partition.

Chaque fois que vous appuyez sur , le côté

```
NOM EVENEMENT
MHS lundi matin
```

```
HEURE EVENEMENT
00:00
```

```
HEURE EVENEMENT
07:30
```

```
JOUR EVENEMENT
Dimanche Non
```

```
JOUR EVENEMENT
Dimanche Non
```

```
JOUR EVENEMENT
Lundi Oui
```

```
ACTIONS EVENEMENT
Partition 01 Non
```

```
ACTIONS EVENEMENT
Partition 01 Totale
```

droit de la ligne inférieure change en « Totale », « Partielle », « Arrêt » ou « Non » (c'est-à-dire aucune action).

b) Appuyez sur ▲ ou ▼ pour voir les autres partitions de la liste. Appuyez sur ► pour modifier leur état si nécessaire.

```
ACTIONS EVENEMENT
Partition 02      Non
```

Sur un système en mode Partielle, la ligne inférieure de l'afficheur indique l'action actuelle pour le système, par exemple :

```
ACTIONS EVENEMENT
*Partielle D
```

Appuyez sur ▲ ou ▼ pour afficher les autres actions disponibles, par exemple :

```
ACTIONS EVENEMENT
MHS
```

Sur un système en mode Partielle, les actions disponibles sont « MES Totale Part. », « Partielle B », « Partielle C », « Partielle D », « Arrêt » et « Pas d'action ».

14. Appuyez sur ✓.

L'afficheur indique la première de toutes les exceptions disponibles. (Voir page 194). La fin de la ligne inférieure indique « Oui » si l'exception s'applique à cet événement ou « Non » dans le cas contraire.

```
EXCEPTIONS EVENEM.
Exception 01      Non
```

(Notez que la description de l'exception peut être programmée et peut être différente de celle qui est affichée ici).

15. Appuyez sur ► à plusieurs reprises pour changer « Oui » en « Non » et vice versa, selon le besoin.

```
EXCEPTIONS EVENEM.
Exception 01      Oui
```

16. Appuyez sur ▲ ou ▼ pour voir les autres exceptions disponibles. Appuyez sur ► pour modifier leur état si nécessaire.

```
EXCEPTIONS EVENEM.
Exception 03      Non
```

17. Appuyez sur ✓ lorsque vous avez terminé l'application des exceptions.

L'afficheur indique :

```
CALENDRIER MES
Ajout Evénement  >
```

18. Procédez à toute autre programmation que vous souhaitez faire. N'OUBLIEZ PAS de quitter le menu Installateur afin d'enregistrer les modifications que vous avez effectuées (voir page 14).

Pour éditer un événement :

1. Entrez dans le Menu installateur.
2. Appuyez sur ▼ jusqu'à ce que l'afficheur indique :
(Pour un système en mode Partielle, la ligne inférieure de l'afficheur indique « Options de MES ».)
3. Appuyez sur ✓.
(Pour un système en mode Partielle, l'afficheur indique « Options de MES Totale ».)
4. Appuyez sur ▲ jusqu'à ce que l'afficheur indique :
(Pour un système en mode Partielle, l'afficheur indique : « Options du calendrier de MES ».)
5. Appuyez sur ✓.
6. Appuyez sur ▼ jusqu'à ce que l'afficheur indique :
7. Appuyez sur ✓.
L'afficheur indique le premier élément de la liste des événements disponibles.
8. Appuyez sur ▲ ou ▼ pour voir les autres événements.
9. Appuyez sur ✓.
La ligne inférieure de l'afficheur indique la première option que vous pouvez modifier pour l'événement sélectionné (en l'occurrence « Nom »).
10. Soit : vous appuyez sur ✓ pour sélectionner l'option Nom.

Soit : vous appuyez sur ▼ ou ▲ à plusieurs reprises pour voir le reste des options du menu d'édition :

```
MENU INSTALLATEUR
DéTECTEURS/PÉRIPH. >
```

```
MENU INSTALLATEUR
Partitions >
```

```
PARTITIONS
Partition 1 >
```

```
PARTITIONS
Calendrier MES >
```

```
CALENDRIER MES
Ajout Evénement >
```

```
CALENDRIER MES
Editer Evénement >
```

```
EDITER EVENEMENT
Evénement >
```

```
EDITER EVENEMENT
Evénement 03 >
```

```
EVENEMENT 03
Nom >
```

```
NOM EVENEMENT 01
Evénement 01
```

```
EVENEMENT 03
Heure >
```

Appuyez sur **✓** pour sélectionner une option d'édition.

Chacune des options vous permet de modifier l'une des parties de l'événement. Les affichages qui apparaissent lors de l'édition de l'événement fonctionnent de la même manière que les affichages apparaissant lors de l'ajout de l'événement (voir page 196).

- Appuyez sur **✓** pour terminer l'édition de la partie sélectionnée de l'événement.

L'afficheur présente le menu Éditer Événement.

- Procédez à toute autre programmation que vous souhaitez faire. **N'OUBLIEZ PAS** de quitter le menu Installateur afin d'enregistrer les modifications que vous avez effectuées (voir page 14).

```

EVENEMENT 03
  Jours >
    
```

```

EVENEMENT 03
  Actions >
    
```

```

EVENEMENT 03
  Exceptions >
    
```

```

EVENEMENT 03
  Nom >
    
```

Pour effacer un événement :

- Entrez dans le Menu installateur.

```

MENU INSTALLATEUR
  Détecteurs/Périph. >
    
```

- Appuyez sur **▼** jusqu'à ce que l'afficheur indique :

(Pour un système en mode Partielle, la ligne inférieure de l'afficheur indique « Options de MES ».)

```

MENU INSTALLATEUR
  Partitions >
    
```

- Appuyez sur **✓**.

(Pour un système en mode Partielle, l'afficheur indique « Options de MES Totale ».)

```

PARTITIONS
  Partition 1 >
    
```

- Appuyez sur **▲** jusqu'à ce que l'afficheur indique :

(Pour un système en mode Partielle, la ligne supérieure de l'afficheur indique : « Options de MES ».)

```

PARTITIONS
  Calendrier MES >
    
```

- Appuyez sur **✓**.

```

CALENDRIER MES
  Ajout Evénement >
    
```

- Appuyez sur **▼** jusqu'à ce que l'afficheur indique :

```

CALENDRIER MES
  Effacer Evénement >
    
```

7. Appuyez sur ✓.
L'afficheur indique le premier élément de la liste des événements disponibles.
8. Appuyez sur ▲ ou ▼ pour voir les autres événements.
9. Appuyez sur ✓.
La ligne inférieure de l'afficheur vous demande de confirmer que vous voulez supprimer l'événement.
10. Appuyez sur ✓ pour supprimer l'événement.
(Appuyez sur ✕ si vous vous ravisez.)
La centrale supprime l'événement, puis affiche l'événement suivant disponible pour la suppression.
11. Appuyez sur ✕ pour quitter le menu Effacer Événement.
L'afficheur indique :
12. Procédez à toute autre programmation que vous souhaitez faire. N'OUBLIEZ PAS de quitter le menu Installateur afin d'enregistrer les modifications que vous avez effectuées (voir page 14).

```
EFFACER EVENEMENT
Evénement 01 >
```

```
EFFACER EVENEMENT
Evénement 03 >
```

```
EFFACER EVENEMENT
Etes-vous sûr ?
```

```
EFFACER EVENEMENT
Evénement 04
```

```
CALENDRIER MES
Effacer Événement >
```

Options Système

Programmation d'une RAZ anti-code

Non utilisable en France

Pour installer le code source CSID :

1. Appelez le centre de télésurveillance pour obtenir le code source CSID :
2. Entrez dans le Menu installateur.
3. Appuyez sur ▼ jusqu'à ce que l'afficheur indique :
4. Appuyez sur ✓.

```
MENU INSTALLATEUR
DéTECTEURS/PÉRIPH. >
```

```
MENU INSTALLATEUR
Options Système >
```

```
OPTIONS SYSTEME
Zone Filaire >
```

5. Appuyez sur ▲ jusqu'à ce que l'afficheur indique :
6. Appuyez sur ✓.
L'afficheur indique un code source CSID vierge.
7. Saisissez le code source CSID (par exemple) :
8. Appuyez sur ✓.
9. Procédez à toute autre programmation que vous souhaitez faire. N'OUBLIEZ PAS de quitter le menu Installateur afin d'enregistrer les modifications que vous avez effectuées (voir page 14).

```
OPTIONS SYSTEME
  CSID Code      >
```

```
CSID Code
0000
```

```
CSID Code
1234
```

```
OPTIONS SYSTEME
  CSID Code      >
```

Note : Pour désactiver cette option, saisissez « 0000 » à la place du code existant.

Pour s'assurer que les utilisateurs ne puissent pas réinitialiser le système après une alarme confirmée, sauf s'ils saisissent un anti-code :

1. Entrez dans le Menu installateur.
2. Appuyez sur ▼ jusqu'à ce que l'afficheur indique :
3. Appuyez sur ✓.
4. **SOIT** Si le mode de confirmation est programmé en DD243 ou BS8243, alors :
 - a) Appuyez sur ▼ jusqu'à ce que l'afficheur indique :
 - b) Appuyez sur ✓.
 - c) Appuyez sur ▼ jusqu'à ce que l'afficheur indique :
 - d) Appuyez sur ✓.

```
MENU INSTALLATEUR
  Détecteurs/Périph. >
```

```
MENU INSTALLATEUR
  Options Système   >
```

```
OPTIONS SYSTEME
  Zone Filaire      >
```

```
OPTIONS SYSTEME
  Confirmation      >
```

```
CONFIRMATION
  Confirmation Mode >
```

```
CONFIRMATION
  RAZ Confirmé     >
```

```
RAZ CONFIRME
*Utilisateur
```

- e) Appuyez sur ▼ jusqu'à ce que l'afficheur indique :
- f) Appuyez sur ✓.
- g) Procédez à toute autre programmation que vous souhaitez faire. N'OUBLIEZ PAS de quitter le menu Installateur afin d'enregistrer les modifications que vous avez effectuées (voir page 14).

```

RAZ CONFIRME
  Installateur
CONFIRMATION
  RAZ Confirmé >
    
```

SOIT Si le mode de confirmation est programmé en basique, alors :

- a) Appuyez sur ▼ jusqu'à ce que l'afficheur indique :
- b) Appuyez sur ✓.
- c) Appuyez sur ► jusqu'à ce que l'afficheur indique :
- d) Appuyez sur ✓.
- e) Procédez à toute autre programmation que vous souhaitez faire. N'OUBLIEZ PAS de quitter le menu Installateur afin d'enregistrer les modifications que vous avez effectuées (voir page 14).

```

OPTIONS SYSTEME
  RAZ Util. >
RAZ UTIL.
  Zone alarmes Oui
RAZ UTIL.
  Zone alarmes Non
OPTIONS SYSTEME
  RAZ Util. >
    
```

Tests Système

Pour lancer un test

1. Assurez-vous que le système est à l'arrêt.
2. Entrez dans le Menu installateur.
3. Appuyez sur ▲ jusqu'à ce que l'afficheur indique :
4. Appuyez sur ✓.

```

i-on160EX
13:25 16/03/2010
MENU INSTALLATEUR
  Détecteurs/Périph. >
MENU INSTALLATEUR
  Test >
TEST
  Sirènes & HP >
    
```

- Appuyez sur ▼ jusqu'à ce que l'afficheur indique la partie du système que vous souhaitez tester.

Pour effectuer un Test Détecteurs

Pour tester chaque zone du système :

- Entrez dans le Menu installateur et sélectionnez Test (voir les étapes 1 à 4 de « Pour lancer un test » ci-dessus).
- Appuyez sur ▼ jusqu'à ce que l'afficheur indique :
- Appuyez sur ✓.
La ligne inférieure de l'afficheur vous donne la possibilité d'activer ou de désactiver la fonction carillon.
- Appuyez sur ◀ ou ▶ pour passer de On à Off et vice versa.
- Appuyez sur ▼.
L'afficheur indique :

```
TEST
Sirènes & HP >
```

```
TEST
Test Détecteurs >
```

```
TEST DETECTEURS
Carillon On
```

(Si vous souhaitez tester une sélection de zones particulières, appuyez sur ▼ jusqu'à ce que l'option « Zones » apparaisse, puis appuyez sur ✓. Vous pouvez parcourir une liste de zones et sélectionner des zones particulières à tester en appuyant sur ▶.)



```
TEST DETECTEURS
Système >
```

- Appuyez sur ✓.
L'afficheur indique, par exemple :
- Déclenchez l'alarme et l'autoprotection de chaque zone.
Au fur et à mesure que vous déclenchez les zones, la ligne supérieure de l'afficheur indique le nombre de zones qui restent à tester. La ligne inférieure de l'afficheur indique le premier élément d'une liste des zones que vous avez choisi de tester.
Chaque zone que vous testez est associée à un « A » si vous avez testé l'alarme et un « T » si vous avez testé l'autoprotection. Le carillon résonnera pour chaque zone que vous déclenchez si vous avez activé Carillon.

```
24 Zone(s) à tester
Zone 020
```

```
23 Zone(s) à tester
Zone 020 TA
```

Appuyez sur  si vous souhaitez voir la liste des zones non testées.

- Appuyez sur  ou  pour parcourir la liste des zones.
Appuyez sur  pour terminer le test.

Pour tester des zones dans une ou plusieurs partitions :

- Entrez dans le Menu installateur et sélectionnez Test (voir les étapes 1 à 4 de « Pour lancer un test » à la page 203).



```
TEST
Sirènes & HP >
```

- Appuyez sur  jusqu'à ce que l'afficheur indique :

```
TEST
Test Détecteurs >
```

- Appuyez sur .
La ligne inférieure de l'afficheur vous donne la possibilité d'activer ou de désactiver la fonction carillon.

```
TEST DETECTEURS
Carillon On
```



- Appuyez sur  ou  pour passer de On à Off et vice versa.



- Appuyez sur  jusqu'à ce que l'afficheur indique :

```
TEST DETECTEURS
Partitions >
```

- Appuyez sur .
L'afficheur indique :

```
TEST PARTITIONS
Partition 1 Non
```

- Appuyez sur  ou  pour sélectionner une partition à tester.

Chaque fois que vous appuyez sur  ou , le « Oui » bascule en « Non » et vice versa. Quand « Oui » apparaît, la partition est sélectionnée.

Appuyez sur  ou  pour afficher les autres partitions.

- Appuyez sur  pour commencer le test.
L'afficheur indique, par exemple :

```
24 Zone(s) à tester
Zone 020
```

- Déclenchez l'alarme et l'autoprotection de chaque zone.

Au fur et à mesure que vous déclenchez les zones, la ligne supérieure de l'afficheur indique le nombre de zones qui restent à

```
23 Zone(s) à tester
Zone 020 TA
```

tester. La ligne inférieure indique le premier élément d'une liste des zones que vous avez choisi de tester.

Chaque zone que vous testez est associée à un « A » si vous avez testé l'alarme et un « T » si vous avez testé l'autoprotection.

Le carillon résonnera pour chaque zone que vous déclenchez si vous avez activé Carillon.

Appuyez sur  si vous souhaitez voir la liste des zones non testées.

10. Appuyez sur ▲ ou ▼ pour parcourir la liste des zones.

Appuyez sur ✕ pour terminer le test.

Pour tester les zones d'une extension :

i-on 30 50 160

1. Entrez dans le Menu installateur et sélectionnez Test (voir les étapes 1 à 4 de « Pour lancer un test » à la page 203).

```
TEST
Sirènes & HP >
```

2. Appuyez sur ▼ jusqu'à ce que l'afficheur indique :

```
TEST
Test Détecteurs >
```

3. Appuyez sur ✓.
La ligne inférieure de l'afficheur vous donne la possibilité d'activer ou de désactiver la fonction carillon.

```
TEST DETECTEURS
Carillon On
```

4. Appuyez sur ◀ ou ▶ pour passer de On à Off et vice versa.

5. Appuyez sur ▼ jusqu'à ce que l'afficheur indique :

```
TEST DETECTEURS
Extensions >
```

6. Appuyez sur ✓.
L'afficheur indique :

```
TEST EXTENSIONS
F1-02 Extension Fil.>
```

7. Appuyez sur ✓ pour commencer le test.
L'afficheur indique, par exemple :

```
24 Zone(s) à tester
Zone 020
```

8. Déclenchez l'alarme et l'autoprotection de chaque zone.
Au fur et à mesure que vous déclenchez les zones, la ligne supérieure de l'afficheur indique le nombre de zones qui restent à

```
23 Zone(s) à tester
Zone 020 TA
```

tester. La ligne inférieure de l'afficheur indique le premier élément d'une liste des zones que vous avez choisi de tester.

Chaque zone que vous testez est associée à un « A » si vous avez testé l'alarme et un « T » si vous avez testé l'autoprotection.

Le carillon résonnera pour chaque zone que vous déclenchez si vous avez activé Carillon.

Appuyez sur  si vous souhaitez voir la liste des zones non testées.

- Appuyez sur ▲ ou ▼ pour parcourir la liste des zones.
Appuyez sur ✕ pour terminer le test.

Tester une télécommande :

- Entrez dans le Menu installateur et sélectionnez Test (voir les étapes 1 à 4 de « Pour lancer un test » à la page 203).

```
TEST
Sirènes & HP >
```

- Appuyez sur ▼ jusqu'à ce que l'afficheur indique :

```
TEST
Télécommandes >
```

- Appuyez sur ✓.

L'afficheur vous invite à appuyer sur n'importe quel bouton de la télécommande.

```
Appuyez
sur la télécommande
```

Si l'afficheur indique « Pas de télécommande enregistrée », aucune télécommande n'a été enregistrée dans le système.

- Appuyez sur un bouton de la télécommande.

```
TE01, B4: Util. 02
Arrêt Total RF9
```

L'exemple d'affichage à droite montre :

« TE01 » = Le numéro de la télécommande.

« B4 » = Le bouton sur lequel vous avez appuyé.

« Util. 02 » = L'utilisateur à qui la télécommande est attribuée.

« Arrêt Total » = La fonction du bouton.

« RF9 » = La portée radio de la télécommande.

Si vous testez une télécommande porte-clés FOB-2W-4B, les symboles pour les boutons sont les suivants :

« S » = Mise en service, « U » = Mise hors service, « ? » =

Interrogation, « * » = MES partielle (ou programmable).

- Appuyez sur tous les autres boutons de la télécommande que vous souhaitez tester.

```
TE01, B3: Util. 02
Sort. Alt 11 RF9
```

- Appuyez sur **X** pour terminer le test.

```
TEST
Télécommandes >
```

Tester un Émetteur Agression :

- Entrez dans le Menu installateur et sélectionnez Test (voir les étapes 1 à 4 de « Pour lancer un test » à la page 203).
- Appuyez sur **▼** jusqu'à ce que l'afficheur indique :
- Appuyez sur **✓**.
L'afficheur vous demande d'appuyer sur les deux boutons Agression.
- Appuyez et maintenez enfoncés les deux boutons Agression en même temps.

```
TEST
Sirènes & HP >
```

```
TEST
Emet. Agression >
```

```
Appuyer boutons
agression
```

```
Utilisateur: Util. 002
RF: 9
```

L'afficheur indique (par exemple) :

« Util. 002 » = L'utilisateur à qui la télécommande est attribuée.
« RF9 » = La portée radio de la télécommande.

- Appuyez sur **X** pour terminer le test.

```
TEST
Emet. Agression >
```

Tester un badge de proximité :

- Entrez dans le Menu installateur et sélectionnez Test (voir les étapes 1 à 4 de « Pour lancer un test » à la page 203).
- Appuyez sur **✓**.
- Appuyez sur **▼** jusqu'à ce que l'afficheur indique :
- Appuyez sur **✓**.
L'afficheur vous invite à présenter le badge de proximité devant le clavier.
- Tenez le badge de proximité contre le clavier.
L'afficheur indique le propriétaire du badge de proximité.

```
TEST
Sirènes & HP >
```

```
TEST
Sirènes & HP >
```

```
TEST
Badges >
```

```
TEST BADGES
Présentez Badge
```

```
TEST BADGES
Utilisateur: Util. 002
```

- Appuyez sur **X** pour terminer le test.

```
TEST
Badges >
```

Appel test du centre de télésurveillance :

- Entrez dans le Menu installateur et sélectionnez Test (voir les étapes 1 à 4 de « Pour lancer un test » à la page 203).
- Appuyez sur **▲** jusqu'à ce que l'afficheur indique :
- Appuyez sur **✓**.
La ligne inférieure de l'afficheur indique « No Tél 1 ». Vous devez choisir entre deux numéros.
- Appuyez sur **▲** ou **▼** pour sélectionner le numéro que vous souhaitez appeler.
- Appuyez sur **✓**.
L'afficheur du clavier indique la progression de l'appel. Vérifiez auprès du centre de télésurveillance que l'appel test a abouti. Si l'appel n'aboutit pas, l'afficheur indiquera « Appel échoué » suivi du motif de l'échec.

```
TEST
Sirènes & HP >
```

```
TEST
Télésurveillance >
```

```
TELESURVEILLANCE
No Tél 01 >
```

```
ARC REPORTING
No Tél 02 >
```

```
Début Test...
```

Appel test d'un transmetteur vocal :

- Entrez dans le Menu installateur et sélectionnez Test (voir les étapes 1 à 4 de « Pour lancer un test » à la page 203).
- Appuyez sur **▼** jusqu'à ce que l'afficheur indique :
- Appuyez sur **✓**.
L'afficheur vous demande de saisir un numéro de téléphone auquel vous souhaitez envoyer un message de test.
- Saisissez le numéro de téléphone que vous souhaitez appeler.

```
TEST
Sirènes & HP >
```

```
TEST
Transmetteur Vocal >
```

```
Entrez No. Tél. :
-
```

```
Entrez No. Tél. :
12345
```

5. Appuyez sur ✓.

L'afficheur du clavier indique la progression de l'appel : « Numérotation » lorsque le transmetteur vocal compose le numéro de téléphone, puis « Connexion... » quand le numéro appelé sonne. L'afficheur indique : « Connecté » quand le numéro appelé répond, puis « Messages... » (au bout de six secondes). Si le destinataire de l'appel appuie sur la touche 5 ou 9 de son téléphone, l'afficheur indique « Acquit ».

Numérotation....

Connexion...

Connecté...

Messages...

Note : Si vous saisissez un code d'accès utilisateur valide avant que le transmetteur vocal ne se connecte à sa première destination, la centrale annulera l'appel.

Historique

Visualisation de l'Historique

1. Entrez dans le Menu installateur.

MENU INSTALLATEUR

Détecteurs/Périph. >

2. Appuyez sur ▲ jusqu'à ce que l'afficheur indique :

MENU INSTALLATEUR

Historique >

3. Appuyez sur ✓.

L'afficheur vous montre l'événement le plus récent.

*U00 Présent

15:13:52 16/03/2010

4. Appuyez sur ▲ ou ▼ pour parcourir l'historique.

▼ affiche les événements plus anciens.

▲ affiche les événements plus récents.

Programme Changé

15:05:34 16/03/2010

5. Appuyez sur ► pour visualiser plus de détails sur la première ligne de l'afficheur.

Installateur

15:05:34 16/03/2010

6. Appuyez sur ✕ lorsque vous avez terminé la consultation de l'historique.

MENU INSTALLATEUR

Historique >

Infos Système

Rechercher la version actuelle du logiciel de la centrale et la langue

1. Entrez dans le Menu installateur.

MENU INSTALLATEUR
 Détecteurs/Périph. >
2. Appuyez sur ▲ jusqu'à ce que l'afficheur indique :

MENU INSTALLATEUR
 Infos Système >
3. Appuyez sur ✓.

INFOS SYSTEME
 Centrale >
4. Appuyez sur ✓.
 La ligne inférieure de l'afficheur indique la version du logiciel de la centrale, par exemple :

VERSION (EUR)
 i-on160EX v4.00.00
5. Appuyez sur ▼.
 La ligne inférieure de l'afficheur indique la langue utilisée pour l'affichage, par exemple :

VERSION (EUR)
 Français v2.15
6. Appuyez sur ✕ lorsque vous avez fini.

MENU INSTALLATEUR
 Infos Système >

Voir quel module de transmission est actuellement installé :

1. Entrez dans le Menu installateur.

MENU INSTALLATEUR
 Détecteurs/Périph. >
2. Appuyez sur ▲ jusqu'à ce que l'afficheur indique :

MENU INSTALLATEUR
 Infos Système >
3. Appuyez sur ✓.

INFOS SYSTEME
 Centrale >
4. Appuyez sur ▼ jusqu'à ce que l'afficheur indique :

INFOS SYSTEME
 Transmetteurs >
5. Appuyez sur ✓.
 La ligne inférieure de l'afficheur indique le type de module actuellement installé (ou le mot « Aucun » si aucun module n'est installé).

INFOS TRANSMETTEUR
 Module: 8750 >

Si le module de transmission est un module Ethernet ou GPRS :

6. Appuyez sur ✓.
La ligne inférieure de l'afficheur indique « Adresse IP ».
7. Appuyez sur ✓.
La ligne inférieure de l'afficheur indique l'adresse IP actuellement assignée au module Ethernet. Notez que ce module peut être en configuration DHCP.
8. Appuyez sur ✕, puis sur ▼.
9. Appuyez sur ✓.
La ligne inférieure de l'afficheur indique le masque de sous-réseau actuellement assigné au module Ethernet. Notez que ce module peut être en configuration DHCP.
10. Appuyez sur ✕, puis sur ▼.
11. Appuyez sur ✓.
La ligne inférieure de l'afficheur indique l'adresse de passerelle actuellement assignée au module Ethernet. Notez que ce module peut être en configuration DHCP ou l'adresse peut être vierge si vous connectez un ordinateur directement à la centrale.
12. Appuyez sur ✕, puis sur ▼.
13. Appuyez sur ✓.
La ligne inférieure de l'afficheur indique l'adresse MAC du module Ethernet.
14. Appuyez sur ✕, puis sur ▼.
15. Appuyez sur ✓.
La ligne inférieure de l'afficheur indique « OK » si la centrale a réussi à se connecter à un ordinateur par le biais d'un câble Ethernet.

```
MODULE: ETHERNET
Adresse IP >
```

```
ADRESSE IP
000.000.000.000.DHCP
```

```
MODULE: ETHERNET
Masque sous-réseau >
```

```
MASQUE SOUS-RESEAU
000.000.000.000 DHCP
```

```
MODULE: ETHERNET
Passerelle >
```

```
PASSERELLE
000.000.000.000 DHCP
```

```
MODULE: ETHERNET
Adresse MAC >
```

```
ADRESSE MAC
00-11-78-00-00-00
```

```
MODULE: ETHERNET
Statut Connexion IP >
```

```
STATUT CONNEXION IP
OK
```

Rechercher les informations réseau IP du port Ethernet intégré :**i-on** 40 50 160

1. Entrez dans le Menu installateur.
2. Appuyez sur ▲ jusqu'à ce que l'afficheur indique :
3. Appuyez sur ✓.
4. Appuyez sur ▼ jusqu'à ce que l'afficheur indique :
5. Appuyez sur ✓.
La ligne inférieure de l'afficheur indique le type de module actuellement installé (ou le mot « Aucun » si aucun module n'est installé).
6. Appuyez sur ▼.
7. Appuyez sur ✓.
8. Appuyez sur ✓.
La ligne inférieure de l'afficheur indique l'adresse IP actuellement assignée au Web serveur de la centrale. Notez que ce module peut être en configuration DHCP.
9. Appuyez sur ✕, puis sur ▼.
10. Appuyez sur ✓.
La ligne inférieure de l'afficheur indique le masque de sous-réseau actuellement assigné au Web serveur de la centrale. Notez que ce module peut être en configuration DHCP.
11. Appuyez sur ✕, puis sur ▼.
12. Appuyez sur ✓.
La ligne inférieure de l'afficheur indique

```
MENU INSTALLATEUR
DéTECTEURS/PÉRIPH. >
```

```
MENU INSTALLATEUR
Infos Système >
```

```
INFOS SYSTEME
Centrale >
```

```
INFOS SYSTEME
Transmetteurs >
```

```
INFOS TRANSMETTEUR
Module: 8750 >
```

```
INFOS TRANSMETTEUR
Ethernet Centrale >
```

```
ETHERNET CENTRALE
Adresse IP >
```

```
ADRESSE IP
192.168.000.100
```

```
ETHERNET CENTRALE
Masque sous-réseau >
```

```
MASQUE SOUS-RESEAU
255.255.255.000
```

```
ETHERNET CENTRALE
Passerelle >
```

```
PASSERELLE
000.000.000.000 DHCP
```

l'adresse de passerelle actuellement assignée au Web serveur de la centrale. Notez que ce module peut être en configuration DHCP ou l'adresse peut être constituée de zéros uniquement si vous connectez un ordinateur directement à la centrale.

13. Appuyez sur **✕**, puis sur **▼**.

```
ETHERNET CENTRALE
  Adresse MAC      >
```

14. Appuyez sur **✓**.

La ligne inférieure de l'afficheur indique l'adresse MAC de la carte de circuits imprimés de la centrale.

```
ADRESSE MAC
00-11-78-00-00-00
```

15. Appuyez sur **✕**, puis sur **▼**.

```
ETHERNET CENTRALE
  Statut Connexion IP >
```

16. Appuyez sur **✓**.

La ligne inférieure de l'afficheur indique « OK » si la centrale a réussi à se connecter à un ordinateur par le biais d'un câble Ethernet.

```
STATUT CONNEXION IP
OK
```

17. Appuyez sur **✕** pour quitter le sous-menu.

```
ETHERNET CENTRALE
  Statut Connexion IP >
```

Annexe I : Protocoles de communication avec le centre de télésurveillance

Note : Pour se conformer à l'EN 50131, vous devez installer un module de transmission.

Scancom 1400Hz

Scancom 1400Hz est le protocole le plus utilisé au Royaume-Uni. Lorsque vous utilisez ce protocole, chaque message transmis au centre de télésurveillance est composé de :

Un numéro client à 4, 5 ou 6 chiffres.

8 canaux de données. Chaque canal transmet l'état d'une sortie, telle que programmée en utilisant l'option « Canaux Scancom » (voir page 114). La valeur du canal peut être :

1 = nouvelle alarme, non signalée précédemment

2 = l'état de la sortie est ouvert/hors service

3 = alarme réarmée, non signalée précédemment

4 = l'état de la sortie est fermé/en service

5 = RAS

6 = en alarme, mais signalée précédemment

Un signal de test.

Contact ID

Le format Contact ID transmet les données de l'historique au centre de télésurveillance. Exemples de messages Contact ID :

Exemple 1 - 1234 18 1137 01 015 2

1234 est le numéro client, tel que spécifié dans l'option Numéros Client (page 114).

18 est le type de message utilisé pour identifier le message en tant que Contact ID.

1137 est constitué du qualificatif pour un nouvel événement (1), suivi du code de l'événement pour un défaut d'autoprotection du système (137).

01 est le numéro de la partition.

015 est le numéro de la zone.

2 est la valeur de la somme de contrôle que le centre de télésurveillance doit vérifier pour confirmer la validité du message reçu.

Exemple 2 - 1234 18 3137 01 015 3

La seule différence entre cet exemple et le précédent est le qualificatif de l'événement 3 qui indique un rétablissement du défaut d'autoprotection du système, et la valeur de la somme de contrôle.

SIA 1, SIA 2, SIA 3 et SIA 3 étendu

Lorsque les protocoles SIA sont utilisés, la centrale transmet les données de l'historique au centre de télésurveillance. Les quatre formats SIA diffèrent par la quantité de données transmise avec chaque message:

Type	Format
SIA1 :	#AAAAAA NCCcc
SIA2 :	#AAAAAA Nidnnn/rinn/CCcc
SIA3 :	#AAAAAA Ntihh:mm/idnnn/rinn/CCcc #AAAAAA AS
SIA 3 étendu :	#AAAAAA Ntihh:mm/idnnn/rinn/CCcc/AS

Où :

AAAAAA	code client programmable à 6 chiffres (par exemple 123456).
« N »	nouvel événement (toujours N).
« ti »hh:mm/	heure (par exemple ti10:23/).
« id »nnn/	numéro client, le cas échéant : sinon, n'est pas transmis (par exemple id123/ ou id6/).
« ri »nn/	numéro de la partition (par exemple ri12/ ou ri3).
CC	code de l'événement (par exemple FE = Incendie).
cc	numéro de la zone ou du clavier, le cas échéant : sinon, n'est pas transmis (par exemple 23 ou 5).
« A »S	description de l'évènement qui est souvent la description du journal d'événements.

(La centrale transmet les caractères indiqués entre « et » ci-dessus tels qu'ils apparaissent dans le texte.)

Par exemple, s'il y a une alarme incendie sur la zone 2 de la partition 4 à 10h15 (le numéro client de la partition 4 est 10), le message sera :

SIA1 :	#000010 NFA2
SIA2 :	#000010 N/ri4/FA2
SIA3 :	#000010 Nti10:15/ri4/FA2 #000010 AFeu Zone 2
SIA 3 étendu :	#000010 Nti10:15/ri4/FA2/AFeu Zone 2

Annexe II : Programmation d'une zone commune

i-on 30 40 50 160

Certains locaux commerciaux sont constitués de plusieurs zones séparées reliées par une zone commune. Vous pouvez programmer la centrale pour permettre aux utilisateurs de mettre en service chaque zone indépendamment, suivi de la mise en service automatique de la zone commune lorsque le dernier occupant quitte les locaux. L'option Lien MES Totale du Menu installateur - Partitions offre cette fonctionnalité.

La figure 12 montre un exemple typique d'un local commercial qui utilise une « zone commune ».

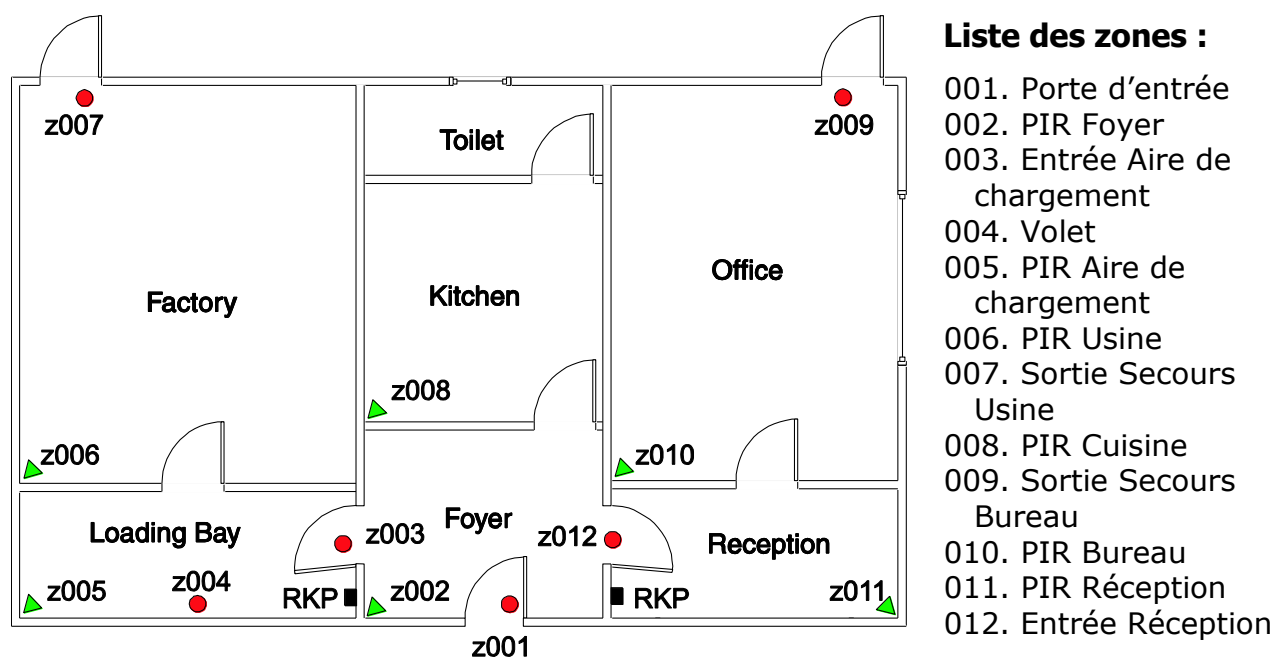

Figure 12. Local commercial typique.

L'entreprise utilise l'immeuble divisé en une partie Usine et une partie Bureau. Les utilisateurs de chaque partie ont des horaires de travail différents. Le directeur souhaite que chaque partie de l'usine soit protégée de manière indépendante. La zone commune inclut le foyer, la cuisine et les toilettes et ne doit être protégée que lorsqu'il n'y a plus personne dans le bâtiment. Ceci permettra au personnel de l'usine ou du bureau d'utiliser ces installations lorsqu'une partie du système d'alarme est armée.

Installation et programmation

Si l'installateur souhaite employer uniquement des zones filaires, il convient qu'il utilise un câblage ZFS. La carte de circuits imprimés des centrales de la gamme i-on offre des connexions pour 10 zones ZFS.

Pour un fonctionnement optimal, il faut deux claviers : un installé dans l'aire de chargement et l'autre dans la réception.

Lorsque vous démarrez la centrale pour la première fois, sélectionnez le mode Partition (pas le mode Partielle).

Sur les centrales de la gamme i-on, la partition 1 est toujours la zone commune. Utilisez la partition 1 pour le foyer, la cuisine et les toilettes. La partition 2 peut être utilisée pour l'usine et l'aire de chargement. La partition 3 peut être utilisée pour le bureau et la réception. Pour que la zone commune (P1) se conforme au statut des autres partitions, utilisez l'option Partitions - Lien MES Totale (voir ci-dessous).

Pour éviter les fausses alarmes, programmez le type d'alarme Sirène + Transmetteur pour la zone commune (Partition 1) et Sirène uniquement pour les deux autres partitions.

Programmation des zones

Localisation	Zone	Nom	Type de zone	Partitions
Porte d'entrée	001	Porte d'entrée	Dernière Issue	P1
PIR Foyer	002	PIR Foyer	Route d'entrée	P1
Entrée Aire de chargement	003	Aire chargement à Foyer	Dernière Issue	P2
Volet roulant	004	Volet	Alarme	P2
PIR Aire de chargement	005	PIR Aire chargement	Route d'entrée	P2
PIR Usine	006	PIR Usine	Alarme	P2
Sortie Secours Usine	007	Sortie Secours Usine	24 heures	P2
PIR Cuisine	008	PIR Cuisine	Alarme	P1
Sortie Secours Bureau	009	Sortie Secours Bureau	24 heures	P3
PIR Bureau	010	PIR Bureau	Alarme	P3
PIR Réception	011	PIR Réception	Route d'entrée	P3
Entrée Réception	012	Porte Réception	Dernière Issue	P3

Partition et autre programmation

Menu	Sous-menu	Option
+/-	Détecteurs/Périph.	Sirène radio extérieure (si elle est installée)
Claviers filaires	Clavier 01	Nom = Bureau Partition 3
	Clavier 2	Nom = Usine Partition 2
	Claviers 3 et 4 - non installés	Non applicable
Sorties	Sorties centrale	1 = Sirène 2 = Flash 3 et 4 = Non Utilisées
Partitions	P1	Nom = Foyer Mode de sortie = Dernière Issue

		Tempo Dynamique = 10 s Tempo d'Entrée = 45 s Type d'alarme = Sirène + Transmetteur Flash MES = Oui (si nécessaire) Flash MHS = Oui (si nécessaire)
	P2	Nom = Bureaux Mode de sortie = Temporisée Tempo de Sortie = 20 s Tempo d'Entrée = 45 s Type d'alarme = Sirène (locale)
	P3	Nom = Usine Mode de sortie = Temporisée Tempo de Sortie = 20 s Tempo d'Entrée = 45 s Type d'alarme = Sirène (locale)
	Lien MES Totale	P2 = Oui P3 = Oui
Options Système	Zones Filaires	Sélectionnez ZFS si tous les détecteurs utilisés sont filaires
	Confirmation Mode	DD243 ou BS8243
	• <i>Tempo Confirmation</i>	30 min
	• <i>Après Entrée</i>	2 Zones
	• <i>Entrée Clav. Bloqué</i>	On
	• <i>HP ON</i>	Non confirmé
	• <i>Sirène ON</i>	Non confirmé
	• <i>RAZ Non Confirmé</i>	Utilisateur
	• <i>RAZ Confirmé</i>	Installateur
	Texte Clavier	Saisissez le nom de l'entreprise d'installation
	Retard sirène	(0 min par défaut)
	Tempo sirène	(15 min par défaut)
	MES Forcée	Off
CSID	Saisissez le code de RAZ Scantronic à 4 chiffres fourni par le centre de télésurveillance (si nécessaire)	
	Alerte Défauts	Utilisateur

Programmation des utilisateurs

Utilisateur	Code	Type	Partitions
01	1234	Utilisateur Maître	Ensemble du système – P2 + P3
02	2222	Utilisateur Partition	P2 (Usine)
03	3333	Utilisateur Partition	P3 (Bureau)

Opération Utilisateur

Mise en service :

MES Totale	L'utilisateur 01 saisit un code ou présente son badge et sélectionne une Partition. (L'utilisateur 01 peut sélectionner une partition individuelle ou mettre en service l'ensemble du système.)
MES Usine (Partition 2)	L'utilisateur de la Partition 2 saisit un code ou présente son badge sur le clavier 2.
MES Bureau (Partition 3)	L'utilisateur de la Partition 3 saisit un code ou présente son badge sur le clavier 1.

Mise hors service :

Le premier utilisateur qui entre saisit son code ou présente son badge de proximité.

Si l'utilisateur 02 (membre du personnel de l'usine) met en service la partition Usine et que la partition Bureau est déjà en service, la zone commune passera alors aussi en service. Lorsque l'utilisateur ferme la porte d'entrée (zone 1), l'ensemble du système passe en service et le type d'alarme passe en Alarme totale (Sirène + Transmetteur).

La même chose se produira si l'utilisateur 03 met en service la partition Bureau alors que la partition Usine est déjà en service.

Si l'utilisateur 02 ou l'utilisateur 03 ouvre la porte d'entrée, il déclenche la temporisation et la tonalité d'entrée. L'utilisateur saisit son code ou présente son badge de proximité sur le clavier de la partition concernée. Le système passe à l'arrêt sa partition et la zone commune.

Si l'utilisateur maître ouvre la porte d'entrée et saisit son code ou présente son badge sur un clavier, seule la zone commune P1 sera mise hors service. Le clavier offrira ensuite la possibilité à l'utilisateur maître de mettre hors service l'usine et/ou le bureau. Cela permet au directeur d'ouvrir uniquement la zone dans laquelle il souhaite pénétrer en laissant les autres zones protégées.

Annexe III : Utilisation d'un WAM en répéteur

fon 30 40 50 160

Introduction

Dans le mode 1, le WAM fonctionne comme un répéteur pour les systèmes d'alarme i-on. Le WAM reçoit les signaux des émetteurs qui sont hors de portée de l'extension radio. Le WAM répète ces signaux et, à cause de sa proximité avec l'extension, cette dernière peut maintenant capter les signaux et répondre.

Le WAM peut enregistrer jusqu'à huit détecteurs. Vous pouvez également programmer le WAM pour qu'il fasse clignoter un voyant bleu distinct pour chaque transmetteur.

Notez que vous ne pouvez pas relier une série de WAM pour étendre indéfiniment la portée de l'émetteur. Le système n'admet qu'une répétition. Pour savoir combien de WAM chaque centrale peut gérer, veuillez vous reporter à « Capacités du système » à la page 9.

Pour utiliser le WAM en tant que répéteur, vous devez :

- a) Enregistrer l'identité de tous les émetteurs dans la centrale (voir page 160).
- b) Enregistrer l'identité du WAM dans la centrale (voir page 223).
- c) Enregistrer dans le WAM l'identité de tous les émetteurs dont il répètera les signaux (voir page 224).

Avant de commencer

1. Faites des essais de portée radio

Cooper Security vous recommande d'étudier les portées radio afin de trouver la meilleure position pour le WAM. Vous devez choisir une position pour le WAM telle que a) l'extension radio la plus proche puisse recevoir les signaux transmis pas le WAM et b) le WAM puisse recevoir les signaux transmis par les émetteurs distants que vous souhaitez qu'il répète.

2. Préparez le WAM :

1. Assurez-vous que le WAM est OFF et ouvrez son couvercle.
2. Sur la série de 8 mini-commutateurs :

Réglez les mini-commutateurs comme suit :

- | | | |
|---------|--------------|---|
| 1 | ON (en haut) | Apprentissage radio ON. |
| 2 | ON (en haut) | Détection du brouillage ON. |
| 3 | ON (en haut) | Supervision ON. |
| 8 | ON (en haut) | (facultatif) Les voyants indiquent l'état des canaux. |
| 4,5,6,7 | OFF (en bas) | Non applicable |

Note : Vous n'avez pas besoin d'ajuster les cavaliers proches de l'autoprotection.

3. Réglez le WAM sur le Mode 1 (répéteur)

1. Mettez le WAM sous tension.
2. Entrez dans le mode programmation de la manière suivante :
 - a) Assurez-vous que le contact d'autoprotection est ouvert.

Le voyant rouge de défaut s'allume.

- b) Appuyez sur SELECT.

Le voyant 1 bleu s'allume. Le WAM est dans le menu 1.

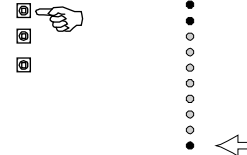

3. Pour sélectionner le mode, allez au menu 7 de la manière suivante :

- a) Appuyez sur SELECT de manière répétée jusqu'à ce que le voyant 7 s'allume.

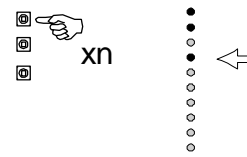

- b) Appuyez sur SET.

Les voyants bleus indiquent le mode actuel. À la sortie d'usine, le WAM est en mode 1 (voyant 1 allumé).

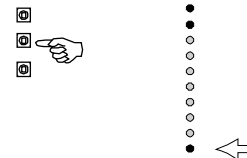

4. Si nécessaire, sélectionnez le mode 1 en appuyant sur SELECT de manière répétée jusqu'à ce que le voyant 1 s'allume.

(Notez que le voyant 6 ne s'allume pas.)

5. Appuyez sur SET.

Le buzzer émet un double bip et le voyant 7 s'allume à nouveau. Le WAM est maintenant au menu 7.

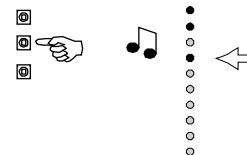

6. Quittez le mode programmation de la manière suivante :

- a) Appuyez sur ESC/DEL.

Le voyant bleu s'éteint. Le buzzer émet un bip régulier pour vous rappeler de remettre en place le couvercle.

- b) Remettez le couvercle en place (ou actionnez le contact d'autoprotection).

Après quelques secondes, le voyant rouge de défaut s'éteint et le buzzer émet un double bip en guise de confirmation.

Note : Vous devez quitter le mode programmation pour sauvegarder les modifications apportées.

Enregistrer l'identité du WAM sur l'extension

Au niveau du clavier :

- Entrez dans le Menu installateur.
- Appuyez sur ✓.
- Appuyez sur ▼ jusqu'à ce que l'afficheur indique :
- Appuyez sur ✓.
- Appuyez sur ✓.
fon 30 50 160 L'afficheur indique le premier élément de la liste des extensions radio disponibles, par exemple :
fon 40 Pour une centrale i-on40, passez à l'étape 8.
- Appuyez sur ▲ ou ▼ pour voir les autres extensions (si nécessaire).
- Appuyez sur ✓ pour sélectionner l'extension radio sur laquelle vous voulez enregistrer l'identité du WAM.
 La ligne inférieure de l'afficheur indique la première des deux adresses disponibles sur l'extension pour enregistrer le WAM.
 Lorsqu'une adresse est déjà occupée par un WAM, un signe « * » apparaît au début de la ligne inférieure.
- Appuyez sur ▲ ou ▼ pour voir les autres adresses de WAM disponibles :
- Appuyez sur ✓ lorsque l'afficheur indique l'adresse de WAM que vous souhaitez utiliser.

```
MENU INSTALLATEUR
DéTECTEURS/PÉRIPH. >
```

```
DETECTEURS/PERIPH.
DéTECTEURS >
```

```
DETECTEURS/PERIPH.
WAMs >
```

```
WAMS
+/- WAM >
```

```
+/- WAM
Ext. R1-02 (R30)>
```

```
+/- WAM
Ext. R1-03 (R10)>
```

```
+/- WAM
WAM R1-03-01 >
```

```
+/- WAM
WAM R1-03-02 >
```

```
+/- WAM
Activez AP WAM
```

Au niveau du WAM :

- Mettez le WAM sous tension.
- Assurez-vous que le contact d'autoprotection

fonctionne. Pour cela, vous pouvez soit ouvrir le couvercle du WAM (s'il est fermé) SOIT quitter la programmation et fermer le couvercle du WAM.

Le voyant rouge de défaut s'allume. Le WAM commence à transmettre son identité.

Au niveau du clavier :

Lorsque la centrale a enregistré l'identité du WAM, le clavier émet un double bip.

```
+/- WAM
WAM ajouté      RF: 9
```

1. Appuyez sur ✓.
L'afficheur indique le nom par défaut pour le nouveau WAM enregistré.
3. Quittez le Menu installateur pour sauvegarder les modifications effectuées.

```
+/- WAM
*WAM 01      >
```

Enregistrer l'identité des détecteurs sur le WAM

1. Entrez dans le mode programmation de la manière suivante :
 - a) Ouvrez le contact d'autoprotection.
Le voyant rouge de défaut s'allume.
 - b) Appuyez sur SELECT.
Le voyant 1 bleu s'allume. Le WAM est dans le menu 1.
2. Appuyez sur SET.
Si des voyants bleus clignotent, cela signifie que les canaux correspondants sont déjà utilisés.
3. Activez l'autoprotection de chaque détecteur que le WAM doit enregistrer.
Chaque fois que le WAM enregistre un détecteur, un voyant bleu s'allume pour indiquer le canal utilisé par ce détecteur.
4. Quittez le mode programmation de la manière suivante :
 - a) Quittez le menu 1 en appuyant sur ESC.
Le voyant 1 bleu s'allume fixement.

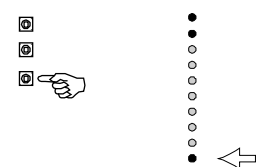
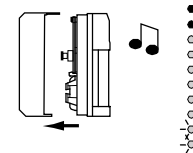
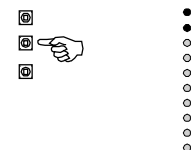
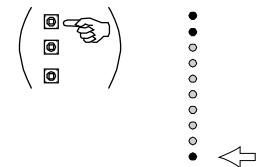

- b) Appuyez à nouveau sur ESC.
Le voyant 1 bleu s'éteint. Le buzzer émet un bip régulier pour vous rappeler de remettre en place le couvercle.



- c) Fermez l'autoprotection du couvercle.
Après quelques secondes, le WAM émet deux bips et le voyant rouge de défaut s'éteint.

Note : Vous devez quitter le mode programmation pour sauvegarder les modifications apportées.

5. Vérifiez que la centrale peut recevoir les signaux en provenance des détecteurs enregistrés sur le WAM.

Suppression de détecteurs

Si vous devez supprimer des détecteurs d'un WAM pour les transférer éventuellement d'un répéteur à un autre, procédez comme suit :

1. Entrez dans le mode programmation de la manière suivante :

- a) Ouvrez le contact d'autoprotection.
Le voyant rouge de défaut s'allume.

- b) Appuyez sur SELECT.
Le voyant 1 bleu s'allume.

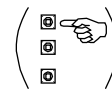

2. Appuyez sur SELECT.
Le voyant 2 bleu s'allume.

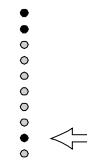

3. Appuyez sur SET.
Le WAM est dans le menu 2 - Supprimer Détecteurs.
Si des voyants bleus clignotent, cela signifie que les canaux correspondants sont utilisés.

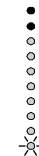

4. Si nécessaire, appuyez sur SELECT pour sélectionner le détecteur que vous souhaitez supprimer. Le voyant bleu du détecteur sélectionné clignote.

5. Maintenez la touche ESC enfoncée pendant au moins quatre secondes.

Le buzzer du WAM émet un double bip pour confirmer que le WAM a supprimé l'émetteur de ce canal. Les voyants bleus indiquent le menu 2.

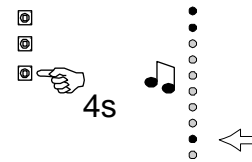

6. Répétez les étapes 3 et 5 pour supprimer les autres détecteurs, si nécessaire.

7. Quittez le mode programmation de la manière suivante :

- a) Quittez le menu 2 en appuyant sur ESC. Le buzzer émet un bip régulier pour vous rappeler de remettre en place le couvercle.

- b) Fermez l'autoprotection du couvercle.

Après quelques secondes, le WAM émet deux bips et le voyant rouge de défaut s'éteint.

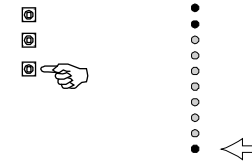

Note : Vous devez quitter le mode programmation pour sauvegarder les modifications apportées.

Annexe IV : Programmation d'un 762 ou 768/769 en module de sortie

Introduction

Avant de commencer

Faites des essais de portée radio.

Programmer le 762 ou 768/769

Entrez dans le mode programmation

Pour accéder à la programmation pour la première fois (lors de l'installation d'une nouvelle unité) :

1. Connectez une alimentation 12 V c.c. sur les bornes correspondantes du récepteur.

L'afficheur indique le numéro de version du logiciel sous la forme de deux numéros alternatifs à deux chiffres, par exemple : 01 00

2. Appuyez sur SELECT. Ln

L'afficheur présente la première commande du menu : Apprentissage Manuel.

Pour entrer en mode programmation alors que l'unité fonctionne, procédez de la manière suivante :

1. Ouvrez le couvercle du boîtier 762r (ou 768r/769r).

Note : Si l'unité est connectée à une centrale d'alarme, l'alarme d'autoprotection peut retentir.

L'affichage est vierge.

2. Appuyez sur SELECT. Ln

L'afficheur présente la première commande du menu : Apprentissage Manuel.

Activer les canaux en mode Module de sortie

Entrez dans le mode programmation si le récepteur 762r ou 768r/769r n'y est pas déjà. Ln

3. Appuyez sur SELECT jusqu'à ce que l'afficheur présente la commande de mode de sortie « OP » : OP

4. Appuyez sur SET. C1

L'afficheur indique le numéro du premier canal.

5. Appuyez à nouveau sur SET. n1

L'afficheur indique le mode actuel du canal, par exemple :

6. Appuyez sur SELECT jusqu'à ce que l'afficheur indique « n6 », c'est-à-dire le mode Module de sortie : n6
7. Appuyez sur SET. OP
L'afficheur présente à nouveau la commande de mode de sortie « OP » :
8. Appuyez sur SET. C1
L'afficheur indique le numéro du premier canal :
9. Appuyez sur SELECT jusqu'à ce que l'afficheur indique le canal suivant que vous souhaitez activer en mode de sortie, par exemple : C2
10. Appuyez sur SET. n1
L'afficheur indique le mode actuel du canal, par exemple :
11. Appuyez sur SELECT jusqu'à ce que l'afficheur indique « n6 », c'est-à-dire le mode Module de sortie : n6
12. Appuyez sur SET. OP
L'afficheur présente à nouveau la commande Mode de sortie « OP ».
13. Sur un 768r/769r, répétez les étapes 8 à 12 pour tous les autres canaux que vous souhaitez utiliser comme sorties.

Désactiver l'apprentissage infrarouge

- Entrez dans le mode programmation si le récepteur 762r ou 768r/769r n'y est pas déjà. Ln
14. Appuyez sur SELECT jusqu'à ce que l'afficheur présente la commande d'apprentissage infrarouge « IR » : Ir
 15. Appuyez sur SET. E
L'afficheur indique E si l'apprentissage infrarouge est activé ou d s'il est désactivé (l'apprentissage radio est actif dans ce cas).
 16. Appuyez sur SELECT jusqu'à ce que l'afficheur indique « désactiver ». d
 17. Appuyez sur SET. Ir

Note : Si vous désactivez l'apprentissage infrarouge, le récepteur activera l'apprentissage radio. Si vous activez l'apprentissage infrarouge, le récepteur désactivera l'apprentissage radio.

Activer l'apprentissage manuel

18. Appuyez sur SELECT jusqu'à ce que l'afficheur présente la commande d'apprentissage manuel « Ln ». Ln
19. Appuyez sur SET. C1
L'afficheur indique le numéro du premier canal disponible, exemple « C1 » :

Sélectionner un canal

20. Appuyez sur SELECT à plusieurs reprises jusqu'à ce que l'afficheur indique le numéro du canal que vous souhaitez utiliser, par exemple : C2

L'affichage clignote s'il n'y a aucun autre dispositif sur ce canal. L'affichage est fixe s'il y a déjà des dispositifs sur le canal. 762r ou 768r/769r n'indiquera pas de numéro de canal s'il a déjà enregistré le nombre maximal de dispositifs pour ce canal.

21. Appuyez sur SET. C
C2
d-
S-
- L'afficheur indique « C » et le numéro de canal (« C2 » dans l'exemple), suivi de « d- » puis de « S- » pendant que le récepteur recherche un nouvel émetteur.

Ajouter une sortie radio 762r ou 768r/769r à la centrale**Au niveau du clavier :**

- Entrez dans le Menu installateur.
- Appuyez sur ▼ jusqu'à ce que l'afficheur indique :
- Appuyez sur ✓.
- Appuyez sur ✓.
- Appuyez sur ✓.
fon 30 50 160 La ligne inférieure de l'afficheur indique le premier élément de la liste des extensions radio disponibles, par exemple :

```
MENU INSTALLATEUR
DéTECTEURS/PÉRIPH. >
```

```
MENU INSTALLATEUR
Sorties >
```

```
SORTIES
Sorties Radio >
```

```
SORTIES RADIO
+ Sorties >
```

```
+ SORTIES
Ext. R1-01 (R30)>
```

fon 16 40 Pour les centrales i-on16 et i-on40, passez à l'étape 7.

fon 30 160

- Appuyez sur ▲ ou ▼ pour voir les autres extensions radio (si elles existent).

```
+ SORTIES
Ext. R1-03 (R10)>
```

L'afficheur indique, par exemple :

7. Appuyez sur ✓.

L'afficheur indique le premier élément de la liste des sorties radio pour cette extension, par exemple :

```
+ SORTIE R1>03>01
Non Utilisé >
```

La ligne inférieure de l'afficheur indique le type actuel des sorties.

8. Appuyez sur ▲ ou ▼ jusqu'à ce que l'afficheur indique la sortie que vous souhaitez ajouter, par exemple :

```
+ SORTIE R1>03>02
Non Utilisé >
```

9. Appuyez sur ✓.

L'afficheur vous invite à vous assurer que le récepteur est en mode apprentissage :

```
Récepteur en
Apprentissage ?
```

10. Appuyez sur ✓.

La centrale transmet son identité au récepteur. Lorsque le récepteur a enregistré avec succès l'identité de la centrale, il émet deux bips.

```
Le récepteur a t-il
fait 2 bips ?
```

Au niveau du 762r (ou 768r/769r)

Le 762R ou le 768r/769r émet un double bip et l'afficheur indique le numéro de dispositif attribué à l'émetteur. Si vous utilisez un apprentissage radio, l'afficheur indique en alternance la portée radio de l'émetteur, par exemple : D2 S7

(Si vous utilisez un apprentissage infrarouge, l'afficheur indique une portée radio nulle.)

Note : Si l'afficheur indique « -- » et si vous entendez un son grave provenant du buzzer, cela signifie que le 762r a déjà enregistré cet émetteur. Si vous entendez un double bip suivi d'un son grave, cela signifie que le 762r n'a pas suffisamment de canaux disponibles pour tous ceux transmis, mais qu'il a attribué les canaux disponibles à l'émetteur.

1. Appuyez sur ESC/DEL pour retourner au menu de commande.

L'afficheur indique : Ln

2. Appuyez sur SELECT jusqu'à ce que l'afficheur présente la commande « GO ».

Vous devez voir : GO

3. Appuyez sur SET.

L'afficheur indique : CL

Vous devez entendre un seul bip qui se répète lentement.

4. Fermez le couvercle.

L'unité n'est plus en mode programmation.

Note : Il y a un retard délibéré de quatre secondes avant que le récepteur ne quitte le mode programmation. Ce retard vous permet d'avoir le temps de fermer et visser fermement le couvercle.

Au niveau du clavier :

11. Appuyez sur ✓.

L'afficheur indique l'option du menu qui vous permet d'attribuer un nom à la sortie radio :

```
EDITION SORTIE R1>03>02  
Nom >
```

12. SOIT :

Appuyez sur ✓ pour continuer et programmer le nom de la sortie (voir l'étape 10 à la page 187)

Soit : Appuyez sur ▼ pour poursuivre et programmer la sortie avec un type, une mémoire ou lui attribuer une heure on et off.

Soit : appuyez sur ✕ pour effectuer une autre programmation.

N'OUBLIEZ PAS de quitter le menu Installateur afin d'enregistrer les modifications que vous avez effectuées (voir page 14).

Annexe V : Faire passer le clavier radio i-rk01 de codes d'accès à quatre chiffres à des codes d'accès à six chiffres

fon 50 160

Le clavier radio i-rk01 peut être programmé pour des codes d'accès à quatre ou six chiffres. Pour cela, vous devez retirer les batteries et les réinsérer. Assurez-vous tout d'abord que la centrale est en Mode Installateur pour éviter les alarmes d'autoprotection.

Note : Assurez-vous que vous avez modifié la centrale pour qu'elle utilise le même nombre de chiffres dans les codes d'accès que celui que vous souhaitez utiliser sur le clavier i-rk01. Vous ne pouvez pas utiliser des codes à six chiffres sur l'i-rk01 et des codes à quatre chiffres sur la centrale (ou inversement).

Pour modifier le nombre de chiffres des codes d'accès :

1. Entrez dans le Menu installateur sur un clavier filaire.
2. Ouvrez l'i-rk01 et séparez l'avant de l'arrière du boîtier.
3. Retirez une batterie.
4. Attendez environ 20 secondes pour que la charge résiduelle se dissipe dans les circuits de l'i-rk01.

Vous pouvez vérifier que l'i-rk01 est totalement déchargé en appuyant sur la touche « A ». Aucun voyant ne doit clignoter ou aucun bruit de frappe ne doit être émis.

5. Pour des codes à six chiffres, maintenez enfoncées les touches « A » et « 6 ».

Pour des codes à quatre chiffres, maintenez enfoncées les touches « A » et « 4 ».

6. Réinsérez la batterie que vous avez retirée à l'étape 3.
7. Relâchez les touches que vous mainteniez enfoncées.
8. Réassemblez les parties avant et arrière du boîtier de l'i-rk01. Assurez-vous que le contact d'autoprotection fonctionne.
9. Quittez le Mode Installateur.

Annexe VI : Utilisation d'un émetteur 703

Pour les systèmes i-on16, i-on40 et i-on équipés d'une extension radio, il est possible de programmer la centrale pour qu'elle enregistre l'identité d'un émetteur 703r.

L'émetteur 703r fonctionnera dans les modes suivants :

- Mode 4 Deux zones à contacts normalement fermés en cas d'alarme et de défaut d'autoprotection.
- Mode 5 Deux zones à contacts normalement ouverts en cas d'alarme et à contacts normalement fermés en cas de défaut d'autoprotection.
- Mode 6 Système d'alarme à une seule zone (utilisé, par exemple, sur une caravane ou un bateau). Notez que l'émetteur 703r envoie un signal de rétablissement lorsque les contacts d'armement sont fermés après une alarme.
- Mode 7 Une zone volet roulant et une zone contact de porte.
- Mode 8 Une zone capteur de choc et une zone contact de porte.

Note : Les modes 1 à 3 NE SONT PAS compatibles avec les centrales i-on.

Veillez lire le Guide d'installation et de programmation de l'émetteur 703r pour de plus amples informations.

Index

- 24 heures
 - type de sortie 73
 - type de zone 46
- 762r184
- 768r184
- 769r184
- 770r 65
- 771r 64
- Abandon
 - type de sortie 69
- Acquit d'appel125
- Adressage
 - description 22
 - points de connexion 24
- Adresse IP
 - interrogation (pour centre de télésurveillance)114
 - module GPRS131
 - numéro de port131
 - rechercher213
 - visualisation145
 - Web serveur..... 129, 130
- Adresse IP d'interrogation .114
- Adresse MAC146
- Adresse passerelle
 - Web serveur.....130
- AGR silencieuse105
- Agression
 - Scancom.....115
 - SIA et CID 116, 119
 - type de sortie 68
 - type de zone 46
 - type de zone de défaut... 49
- Agression 92
- Alarme
 - en marche partielle (partitions) 86
- Alarme..... 46
- Alarme agression
 - portée radio141
 - test.....141
 - test (méthode)208
 - type 84
- Alarme confirmée
 - après entrée..... 96
 - avec AP système..... 95
 - et extensions..... 56
 - et sonneries96, 97
- Scancom.....115
- type de sortie 69
- Alarme technique
 - type de zone 47
- Alerte
 - sourdine109
- Alimentation secteur
 - Défaut secteur - Scancom115
 - Défaut secteur - SIA et CID117, 118
- AP = Intrusion121
- AP TR111
- Appel test
 - envoyer209
- Apprentissage par infrarouge68
- ARC reporting112
- Arrêt Total..... 74
- Attention MES Auto
 - description 90
 - type de sortie 75
- Attribuer les canaux de communication115
- Autoprotection
 - AP = Intrusion121
 - auxiliaire..... 4
 - codes faux 13
 - permettre l'isolation108
 - RAZ après..... 94
 - Scancom.....115
 - SIA et CID 116, 119
 - système, RAZ après 95
 - type de sortie 71
 - type de zone 48
- Badge de proximité
 - pour entrée code verrou . 97
 - test141
- Batterie
 - fonctionnement sur batt. uniquement 11
 - test de charge143
 - type de sortie de défaut.. 70
- Bloc d'alimentation externe
 - type de sortie de basse tension.71
 - type de sortie de défaut.. 71
 - type de zone basse tension49
 - type de zone de défaillance CA .48

Gamme i-on

type de zone de défaillance de batterie	48	touches de MES rapide ...	60
type de zone de défaut ...	49	Clavier filaire	<i>Voir</i> Clavier
Blocage du code.....	13	Clavier radio	
Brouillage... <i>Voir</i> Brouillage Radio		apprentissage.....	62, 168
Brouillage radio		attribuer un nom	171
SIA et CID	117, 119	mise hors service à simple effet	64
Brouillage radio.....	70	numérotation	26
Brouillage Radio		partitions	63, 171
activation/désactivation de la détection de.....	107	portée radio	139
Scancom.....	115	suppression.....	63, 169
Bus		Clavier radio.....	62
adressage	22, 23	Clé	
autoprotections	31	impulsion	47
exploration.....	27	maintenue	47
points de connexion	24	Code d'accès	
système.....	22	autoprotection codes faux	13
Calendrier de MES		installateur.....	104
description	87	par défaut.....	12
édition d'un événement .	199	passer de 4 à 6 chiffres sur un i-rk01.....	232
événement.....	87	quatre ou six chiffres.....	102
événement (méthode)...	196	utilisateur	12
exception	88	Code installateur	
exception (méthode)	194	modifier	104
mise en service différée ..	90	Code utilisateur	
suppression d'un événement ..	200	défaut	19
Canaux de communication		requis pour accès technicien	93
Scancom.....	115	Codes faux	13
Carillon	52	Confirmation	
Clavier		Après entrée	96
adressage (méthode)	148	temporisation	96
adresse bus par défaut ..	148	Contact ID	
agression	92	code client	114
ajout	58	groupe de signalisations	116
dénomination	59	protocole	215
désactivation	61	retours	120
installateur.....	5	signalisations	116
localisation.....	59	Contact ID	114
partitions	59	Contre Appel	133
radio	62	Courant d'alimentation	
radio-apprentissage	62, 168	test.....	142
radio-attribuer un nom ..	171	CSID Code	109
radio-partitions.....	63, 171	Date et heure	111
radio-suppression ...	63, 169	Défaillance CA	
remplacement	61	type de zone du bloc	
suppression.....	60	d'alimentation externe.	48
suppression (méthode) ..	150	Défaut	
test.....	135	codes d'accès	19
		codes d'accès (instructions)	19

sorties pour transmetteur externe	36	Entrée Code Verrou	96
usine (instructions)	16	Ethernet	
Défaut de ligne		câblage.....	11
alarme sonore affichée ..	128	Événement <i>Voir</i> Calendrier de MES	
autoprotection	128	Événements déclencheurs	
signalisation	112, 128	SMS	127
silencieux.....	129	Exception . <i>Voir</i> Calendrier de MES	
Défaut dispositif d'alarme externe	49	Exit Terminate	83
Défaut général		EXP-PSU	
type de sortie	72	adressage	55
Défaut Ligne		ajouter au bus	148
type de sortie	75	Batterie 2	57
Défaut MES	74	description	6
Défaut radio	70	sorties	68
Défaut secteur		Extension	
Scancom.....	115	activation/désactivation ..	57
type de sortie	70	activer/désactiver (méthode) .	152
Dernière issue		adressage	23
en marche partielle (partitions)	86, 87	adressage (méthode)	148
MES partielle	81	adresse bus par défaut ..	148
Dernière Issue		ajout	55
temporisation dynamique	84	attribuer à une partition	
Dernière Issue	46	(méthode)	157
Destinations		attribution à une partition	55
messages vocaux.....	125	dénomination	55
Détecteurs		dénomination (méthode)	156
apprentissage.....	44	description	6
éditer	45	emplacement	55
portées radio.....	139	remplacement	58
suppression.....	44	remplacement (méthode)	154
Double coup	52	suppression.....	57
Édition de texte	20	suppression (méthode) ..	150
EN 50131-1		test	136
8.8.3.....	31	type de câblage (comment	
EN 50131-3		modifier)	159
9.1 bb	52	volume des hauts-parleurs	56
9.1 cc.....	105	Flash	72
9.1 gg	44	Flash MES	
9.1 hh	44	MES partielle	84
9.1 jj.....	32	Flash MHS	
9.1 m	44	MES partielle	84
9.1 o	99	FOB-2W-4B	
9.1 p	31	activation des touches agression	
EN50131-3		93, 96
9.1 x	90	télécommande bidirectionnelle ..	94
9.1 y	5	test	140
		test (méthode)	207

Gamme i-on

GPRS		Ligne en dérangement Voir Défaut de ligne	
ID utilisateur (télésurveillance)		de ligne	
.....	131	Marche totale	
mot de passe (télésurveillance)		mode de sortie (MES partielle)..81	
.....	131	nom (MES partielle) 81	
nom du point d'accès	131	Marche/Arrêt	
Haut-parleurs		Scancom.....115	
numérotation	26	Marche/Arrêt	69
Hauts-parleurs		Masquage	
partitions	105	activer/désactiver	99
volume sur la centrale ...	105	bandes de résistance ZFS100	
volume sur les extensions	56	canal Scancom	115
Historique		ignorer	101
comment visualiser	210	option de zone.....	54
effacement.....	17	type de sortie	75
format trans. Contact ID	215	Masque de sous-réseau	
protocole SIA	216	visualisation	146
Historique seul		Web serveur.....	130
type de zone	50	Menu installateur	
Incendie		enregistrements des modifications	
messages SIA	216	15
Scancom.....	115	entrée	12
type de sortie.....	68	quitter	14
type de zone	46	MES Forcée	108
Instantanée		MES partielle	
MES partielle	82	définition	7
Intrusion		dernière issue (Partielle) .	86
Scancom.....	115	option de zone B.....	52
SIA et CID	116, 118	option de zone C.....	53
type de sortie.....	68	option de zone D.....	53
Inversé		option pour partitions	53
option de zone.....	54	options Partielle B	80
IP Réseau	112	route d'entrée (Partielle) .	86
i-rk01		SIA et CID	117, 118
codes d'accès à quatre ou six		type de sortie	74
chiffres.....	232	MES partielle B	
Isolation	93	type de sortie	74
Isolation forcée.....	53	MES partielle C	
Isoler		type de sortie	74
SIA et CID	118	MES partielle D	
Journal		type de sortie	74
visualisation	143	MES tempo	
Lampe armée	73	MES partielle	81
Langue	102	MES totale	
LED Contrôle	65	type de sortie	74
Lien MES Totale			
exemple	217		
option	87		

MES Totale.....	74	sortie radio (méthode)...	187
MES Totale OK.....	74	sorties	67
MES Verrou	82	sorties (méthode)	191
Messages textuels		sorties pour transmetteur externe	
SMS	125	67
Messages vocaux		texte installateur	104
acquiescement d'appel.....	125	zones	45
destinations	125	Nom du client	
enregistrement.....	123	téléchargement	132
mode d'appel	123	Nom IP	
routage	124	unité réseau.....	114
Messages vocaux	122	Nombre de sonneries	131, 132, 141, 142
Mise hors service à simple effet ...	64	Numéro client	
Mode automatique	133	télésurveillance.....	114
Mode d'appel		Numéro de port	
messages vocaux.....	123	Web serveur	129, 130
Mode de sortie		Numéro de téléphone	
MES partielle	81	SMS	127
Mode partielle		télésurveillance.....	113
définition	7	transmetteur téléphonique vocal	
Module		124
voir.....	211	Numérotation	
Module de transm		claviers radio.....	26
description	6	haut-parleurs	26
Module de transmission		périphériques bus	23
retirer	112	points de connexion des	
transmetteur vocal.....	122	détecteurs	24
Module de transmission ...	111	sirènes radio	26
Module info		sorties	25
ajout	65	WAM	26
désactivation	65	zones	28
LED contrôle	65	Option isolation autorisée...	53
Module Info	64	Options Système.....	91
Niveau de sécurité	8	Paramètre par défaut	
Nom		pays.....	103
clavier filaire (méthode).165		restauration	102
clavier radio (méthode) .171		usine.....	103
claviers radio.....	63	Paramètres par défaut	
client.....	132	liste.....	32
édition.....	20	Partielle	
effacer tout.....	103	options B (MES partielle) 80	
événements du calendrier de MES		Partielle	79
.....	88	Partitions	
exceptions du calendrier de MES		attribuer un clavier (méthode) 166	
.....	89	attribuer un clavier radio	
marche totale (MES partielle) ...	81	(méthode)	171
numéro de téléphone	124, 127	clavier	59
profil	99	claviers radio.....	63
saisie	20		

Gamme i-on

définition	7	transmetteur téléphonique vocal	124
extensions	55	Réponse 1 sonnerie	132
Hauts-parleurs	105	Réseau IP	
module info.....	65	télésurveillance.....	114
réponse au défaut		Retard d'abandon.....	106
d'autoprotection	56	Retard d'entrée.....	106
sirène (méthode)	177	Retours.....	120
sirènes radio	64	Routage	
tonalités de notification ..	55	messages vocaux.....	124
touches de MES (rkpd) ...	63	Route d'entrée	
zones	51	en marche partielle (Partielle) ..	86
Passerelle		en marche partielle (partitions) ..	86
visualisation	146	retard d'entrée	106
Picots Kick Start.....	11	Route d'entrée	47
Pile émetteur HS		Scancom	
Scancom.....	115	code client	114
type de sortie	70	Scancom	115
PIR Set Latch.....	73	Scancom 1400 Hz	
Polarité		protocole	215
sortie filaire (méthode) ..	193	SD02	122
sorties	67	Shock sensor reset.....	73
Port		SIA	
Ethernet	4	signalisations	116
USB	3	SIA	114
Port USB	3	SIA	216
Portée radio		Signalisation alternée	113
test.....	139	Signalisation simple.....	113
Protocole		Silencieuse	
Scancom.....	115	AGR	105
SIA, CID	116	MES partielle	82
Radio		Sirène	
sirène.....	64	confirmée/non confirmée.....	96, 97
RAZ		durée de fonctionnement	85
SIA et CID	117, 119	partitions	177
Utilisateur	94	radio	64
RAZ anti-code		retard	85
description	108	retard et DD243	97
programmation (méthode)	201	sortie défaut dispositif d'alarme ..	49
RAZ autoprotection système.....	95	test	135
RAZ code distante <i>Voir</i> RAZ Anti-code		Sirène.....	72
RAZ Confirmé	98	Sirène radio	
RAZ Détecteur Fumée.....	73	ajout (méthode)	175
RAZ Non Confirmé.....	98	durée de la sirène	86
Réarmement vol	120	numérotation	26
Réarmements	105	partitions	64
Répertoire téléphonique		portée radio	139
SMS	127	suppression (méthode) ..	179
télésurveillance.....	113	test	135

SMS	
événements déclencheurs	127
messages	126
messages textuels	125
mode d'appel	126
numéros de téléphone ...	127
pstn	128
SMS	112, 125
Sonnerie	
confirmée/non confirmée	96, 97
durée de fonctionnement	85
retard.....	85
retard et DD243	97
Sonnerie	72
Sorties	
attribuer un nom (méthode)	191
définies par l'utilisateur ..	77
filaires	67
filaires-partitions.....	191
filaires-type(méthode) ...	189
numérotation	25
polarité.....	67
radio	68
radio-apprentissage	184
radio-nom (méthode)	187
radio-type (méthode)	186
sortie intégrée	215
test.....	140
transmetteur externe	67
type	68
Sorties filaires	
partitions	191
type (méthode)	189
Sorties Filaires	67
Sorties pour transmetteur externe	
par défaut.....	36
Sorties radio	
apprentissage.....	184
attribuer un nom (méthode)	187
type (méthode)	186
Sorties Radio	68
Sorties Trans. Ext.	67
Statut	
Web serveur	129
Statut connexion IP	146
Suit Entrée/Sortie	73
Supervision	
Scancom.....	115
SIA et CID	117, 118
type de sortie	70
Supervision Voir Supervision radio	
Supervision radio	
activation/désactivation .	106
Système partitionné	79
Technique	
Scancom.....	115
SIA et CID	117, 119
type de sortie	69
Téléchargement	
mode d'accès	133
type de connexion.....	132
vitesse du modem.....	134
Téléchargement	112
Télécommande bidirectionnelle	94
Télécommandes	
MES forcée.....	108
portée radio	141
pour sorties.....	75
télécommande bidirectionnelle..	94
temporisation d'entrée requise	104
test.....	134, 140
test (méthode)	207
Télesurveillance	
adresse IP.....	114
mode d'appel	113
numéro client	114
protocoles.....	114
répertoire téléphonique .	113
réseau IP	114
test.....	141
Télesurveillance	111
Tempo Abandon	
description	106
Tempo d'entrée	
MES partielle	84
Tempo de sortie	
MES partielle	84
Temporisation d'entrée	
pour télécommande	104
Temporisation dynamique	
Dernière Issue.....	84
Temporisation Dynamique ..	84
Test	
dynamique	121
statique	121
Test ATS	
type de sortie	72

Gamme i-on

Test de zone.....	52	adresse passerelle.....	130
Test détecteurs		et alarmes	11
(méthode)	204	masque de sous-réseau .	130
Test Détecteurs	73	numéro de port	129
Test dynamique	121	statut	129
Test Statique	121	visualisation de l'adresse de la	
Texte Installateur.....	104	passerelle	146
Touches de MES rapide		visualisation de l'adresse IP	145
activation.....	93	visualisation du masque de sous-	
dénomination	60	réseau.....	146
programmation.....	60	visualisation du statut de la	
programmation (méthode)	173	connexion IP	146
programmation clavier radio	63	Web serveur.....	11
Transmetteur vocal		Web serveur.....	129
test.....	142	Web serveur.....	129
Transmetteur Vocal ..	112, 122	ZFS	
Transmissions		type de câblage	92
menu	111	type de câblage des extensions	56
SIA	216	Zone	
Transmissions.....	6	câblage non utilisé	45
Type d'alarme		éditer	45
MES Totale/Partielle	84	isolée-Scancom	115
U-- Date/Heure.....	111	MES forcée.....	108
USB		noms.....	45
avec logiciel de téléchargement		numérotation	28
.....	131	options	52
USB.....	3, 7, 103	partitions	51
Utilisateur		programmation (méthode)	163
programmation.....	77	radio	44
type de sortie.....	75	RAZ alarme	94
Utilisateur	92	RAZ AP.....	94
Utilisateur seul.....	133	résistances.....	138
Version du logiciel		type de câblage sur les extensions	
visualiser	211	56
Vitesse du modem.....	134	type de sortie d'alarme...	74
Volet roulant		type de sortie d'isolation	
option de zone.....	54	(système).....	72
test.....	138	type de sortie d'isolation	
WAM		(utilisateur).....	71
ajout (méthode)	180	type de sortie de suivi ...	74
attribuer un nom (méthode)	181	types.....	45
numérotation	26	zone 000	30
portée radio	139	Zone commune	
supprimer (méthode) ...	183	exemple	217
WAM	65	Zone Filaire	92
WAN		Zone radio	
en répéteur.....	221	ajout	44
Web serveur		ajout (méthode)	160
adresse IP.....	129	suppression (méthode)..	161

supprimer de l'extension. 44
supprimer tout 44
supprimer une seule..... 45

Zones
nombre de 92

www.cooperfrance.com
Support Produit France Tel: 0820 867 867
Heure d'ouverture:
08: 15 à 17:00 du lundi au jeudi, 16:30 le vendredi
Code documentation 12232022

24/9/12