

Uchwyt do ściany 90°

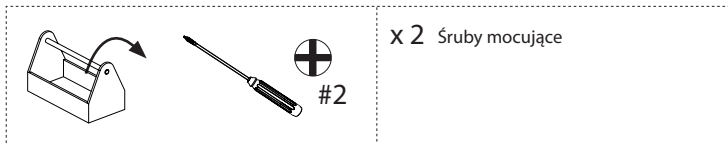

⚠ Przeznaczony do:
NexiTech / Nexilite
SafeLite 20m

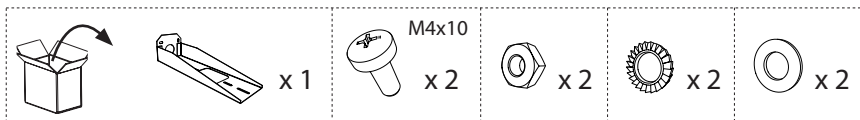
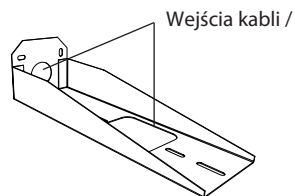
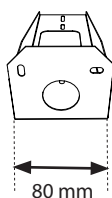
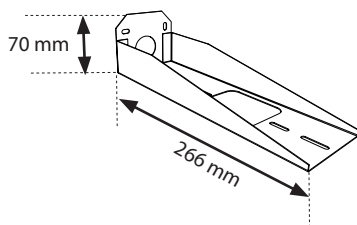

1

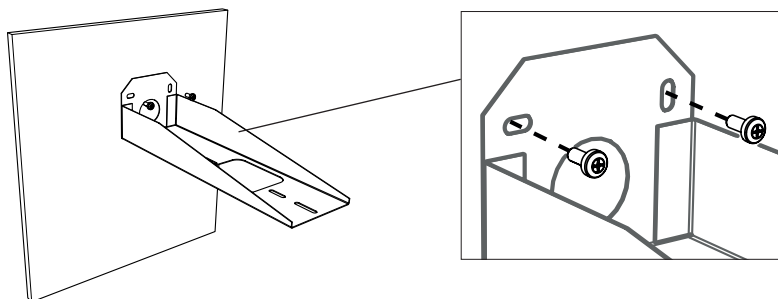

EAT•N

Powering Business Worldwide

2

- a**  W przypadku opraw SafeLite upewnij się, że po zainstalowaniu etykieta produktu jest widoczna.

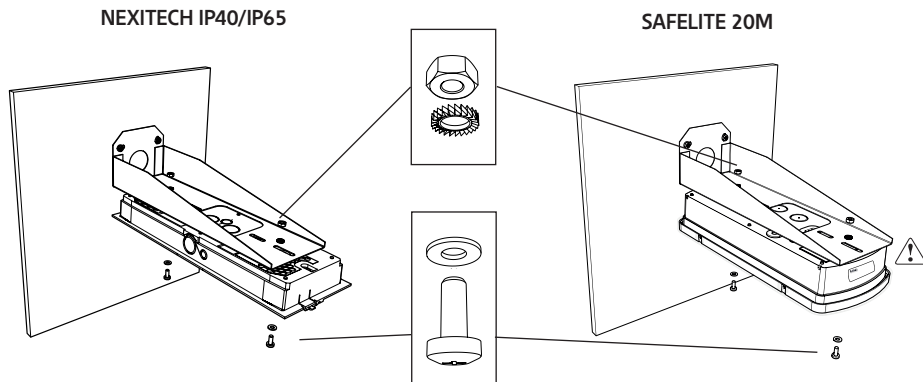

- b** Postępuj zgodnie z instrukcjami dotyczącymi okablowania zawartymi w instrukcji oprawy.

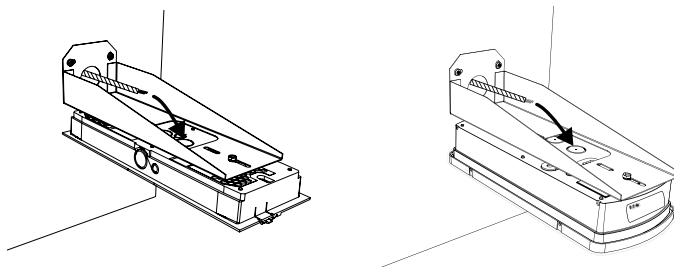

- c** Zapoznaj się z instrukcją obsługi oprawy, aby dowiedzieć się, jak zakończyć instalację oprawy.

Eaton Electric sp. z o.o.
ul. Galaktyczna 30
80-299 Gdańsk
www.eaton.pl

© 2018 Eaton
All Rights Reserved.

Eaton
Cooper Sécurité SAS
PEER II - Rue Beethoven - BP10184
63204 RIOM CEDEX FRANCE
Phone: +33 (0) 825 826 212
www.cooperfrance.com
www.eaton.com

Eaton is a registered trademark.

All trademarks are property
of their respective owners.



Eaton.com/recycling

WEEE : contact your local dealer

EATON

Powering Business Worldwide