

## FlexiTech Exit Wall 12M CGLine+

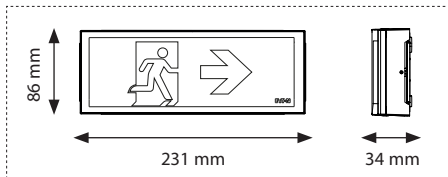

Maintained Non Maintained

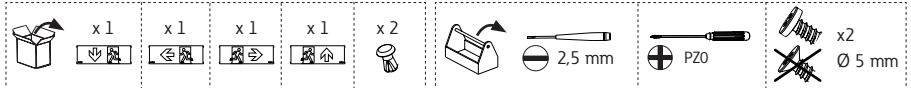
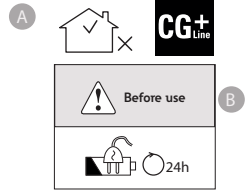
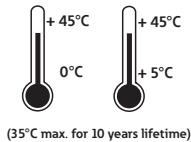

### 1

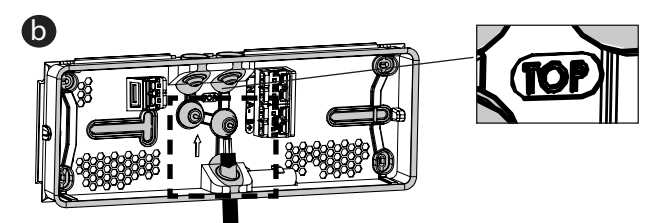
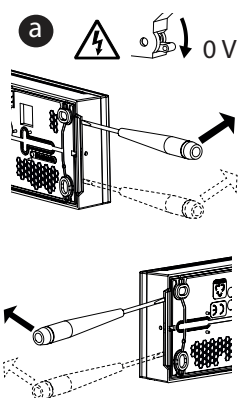

In order to ensure proper aging of the product, use one of the framed cable entries.

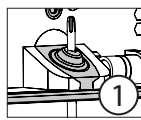

Break a cable entry by using a screwdriver.

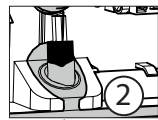

Rigid or flexible wire  
6 mm < Ø < 13.5 mm

**C** Drill in the honeycomb zones (IP43) or in the flexible material parts (IP66).

**A** For honeycombs, be careful to battery location.

**B** For corner fixing, use 4 screws.

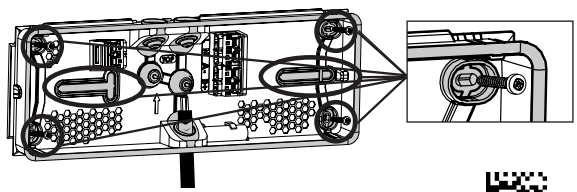

Powering Business Worldwide



# 2

**E**

0,5 < S < 2,5 mm<sup>2</sup>

Cablings of connectors with a screwdriver.

1,5 < S < 2,5 mm<sup>2</sup>

Cablings of connectors by hand.

**a**

min. 8 mm

Controller CGLine+  
TL CGLine+ - LUM10319

See user manuals.

**F**

● Non maintained

● Maintained

Check the temperature range on the 1st page for M and NM versions.

**b**

50 cd/m<sup>2</sup>

500 cd/m<sup>2</sup>

OFF

ON

**c**

2 3

2 3

2 3

2 3

1h

2h

3h

8h

Disconnect the battery, wait for 10 seconds, and reconnect it if you decide to change configuration (b-c). **G**

**d**

1h → 60

2h → 120

3h → 180

8h → 480

**e**

Battery **H**

Installation date  
dd/mm/yyyy

**f** Increased Affordance **I**

See TL CGLine+ /Controller CGLine+ manual for Increased Affordance settings.

30 min.

# 3

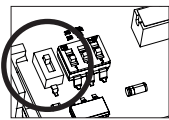

**Even**

Duration Test Day D





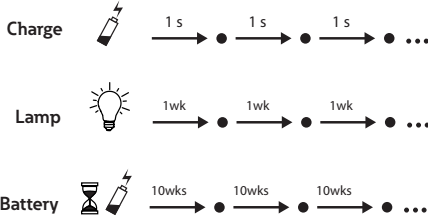

**Odd**

Duration Test Day postponed by 7 days

## AUTOTEST K



## LED DESCRIPTION L

Green		OK
Green		TEST
Green & yellow		))) ○ COM
Yellow		2 s. 
Yellow		0,5 s. 



 Disconnect the battery, wait for 10 seconds, and reconnect it if you decide to change Even/Odd configuration. M

OR See Controller CGLine+ user manual for duration test configuration.

4

## PICTOGRAM CONFIGURATION N

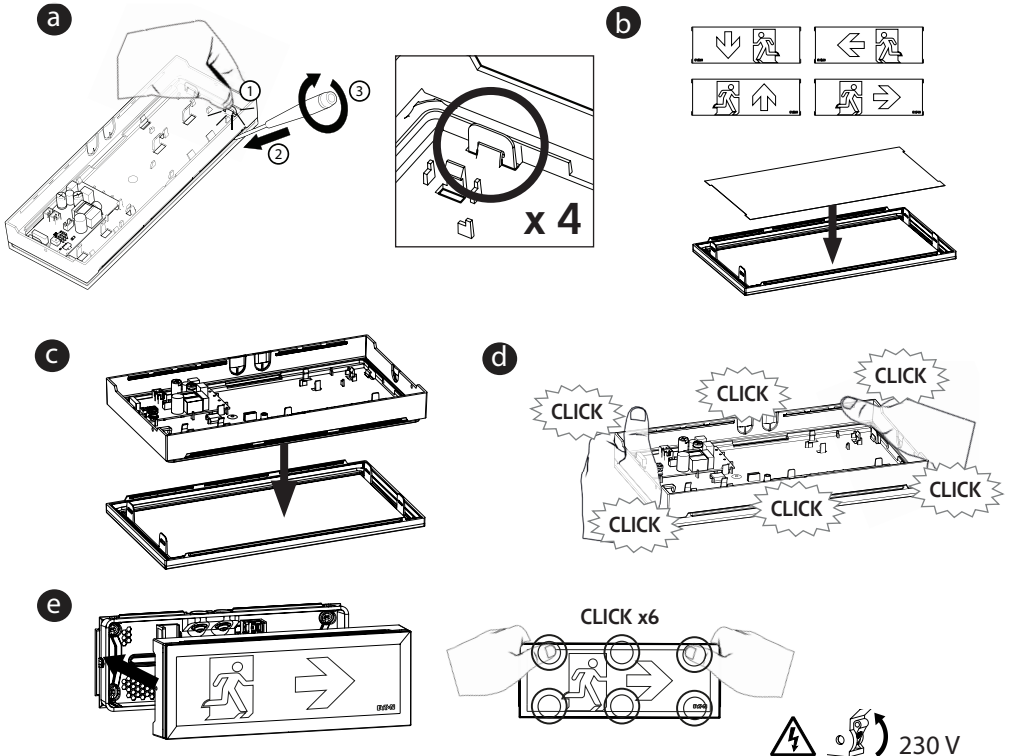

5

x 2

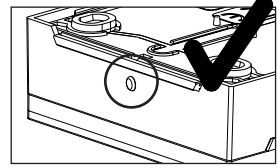
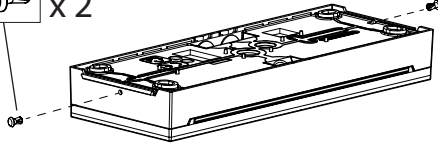

6

**MAGNET TEST**

Ref. EMN  
F - 1600g

Functional test	1-5 s		Green
Duration test	5-10 s		Green
Reset luminaire	10-20 s		Green
DIM level	< 1s		Green/ Yellow

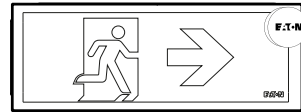

Hold the magnet against the product to select light level (in Mains mode).  
Lmax = 50cd/m<sup>2</sup> or 500cd/m<sup>2</sup>



P



EN

FT1EW4ICGL18  
FT1EW4ICGL18IP

230V ~ / 50-60Hz	IP43 / IK07 IP66 / IK07	1H - 50lm 2H - 25lm 3H - 15lm 8H - 8lm M: 2.5VA/1.1W NM: 1VA/0.3W	Li 3.2V 0.6Ah Li 3.2V 0.6Ah	16 x LED 3V 200mA 16 x LED 3V 200mA	EN60598.1 EN 60598.2.22 EN1838/ISO30061 NFEN 62034
------------------	----------------------------	--	--------------------------------	--	---



Replaceable

Q



Not replaceable



**Battery pack, order code:**  
Li 3.2V 0.6Ah -> FT-BATLL1

Eaton  
Cooper Sécurité SAS  
PEE II - Rue Beethoven - BP10184  
63204 RIOM CEDEX FRANCE  
Tél. +33 (0)825 826 212 (0,15 € TTC/min)  
www.cooperfrance.com  
www.eaton.com

Eaton  
EMEA Headquarters  
Route de la Longeraie 7  
1110 Morges, Switzerland  
Eaton.eu

© 2021 Eaton  
All Rights Reserved

If the battery duration is insufficient, replace the battery.

When the life time of light source is over, replace the luminaire.

ZNO2054600 A- 04/2021

Eaton is a registered trademark.

All trademarks are property of their respective owners.

WEEE: Contact your local dealer

Eaton.com/recycling



**EAT•N**

Powering Business Worldwide



	A	B	C	D	E	F
EN	Maintained Non maintained	Before use	Break a cable entry by using a screwdriver. Rigid or flexible wire	Drill in the honeycomb zones or in the flexible material. For corner fixing, use 4 screws.	Use screwdriver to place and remove wire. No screwdriver required for connection	Non maintained Maintained Check the temperature range on the 1st page for M and NM versions.
FR	Maintenu Non maintenu	Avant utilisation	Percer une entrée de câble avec un tournevis. Câble souple ou rigide	Visser dans le nid d'abeille ou dans la bi-matière Utiliser 4 vis pour une fixation dans les coins.	Câblage des connecteurs avec tournevis Câblage des connecteurs à la main	Non maintenu Maintenu Voir la 1ère page pour les températures en mode M et NM.
DE	Dauerlicht Bereitschaftslicht	Vor Gebrauch	Leitungseinführung mit einem Schraubendreher öffnen Starrs oder flexibles Leitung	Bohren Sie in den Waben-zonen oder im flexiblen Material. Zur Befestigung in den Ecken vier Schrauben verwenden.	Stecken und Entfernen der Leitungen mittels Schraubendreher Stecken der Leitung ohne Schraubendreher möglich	Bereitschaftslicht Dauerlicht Überprüfen Sie den zulässigen Temperaturbereich für Bereitschaftslicht/ Dauerlicht auf Seite 1.
IT	Permanente SA Non permanente SE	Prima dell'uso	Rompere una pre-foratura con un giravite. Cavo rigido o flessibile	Forare nella zona a nido d'ape oppure utilizzare l'area con materiale flessibile Per il fissaggio negli angoli, usare 4 viti.	Cablaggio dei connettori con un cacciavite Cablaggio dei connettori a mano	Non permanente SE Permanente SA Verificare le temperature di esercizio ammesse nella prima pagina per l'utilizzo come SA o SE
PT	Mantido Não mantido	Antes de utilizar	Abrir uma das entradas de cabo utilizando uma chave de fendas. Fio rígido ou flexível	Perfure nas zonas alveolares ou no material flexível. Para fixação nos cantos, utilize 4 parafusos.	Ligações de conectores com uma chave de fenda Ligações de conectores manual	Não mantido Mantido Verifique o intervalo de temperaturas na 1ª página, para versões M e NM.
RO	Mentinit Nementinit	Înainte de utilizare	Decupati o intrare pentru cablu utilizând o surubelniță. Cablu rigid sau flexibil	Gauriti în zonele hexagonale sau în materialul flexibil pentru fixarea în colțuri utilizați 4 suruburi	Cablarea conectorilor cu o surubelniță Cablarea conectorilor cu mâna	Nementinit Mentinit Verifica gama de temperaturi pe prima pagină, pentru versiunile M / NM
CZ	Trvale svítící Pohotovostní	Před použitím	Prorazit kabelový vstup pomocí šroubováku. Pevný nebo ohebný vodič	Vrtat v zóně se šestiúhelníky a nebo do flexibilního materiálu Vyvarovat se této zónám při vrtání Použijte 4 šrouby do každého rohu.	Zapojování konektorů pomocí šroubováku Zapojování konektorů rukou	Pohotovostní Trvale svítící Zkontrolujte provozní rozsah teplot na 1. straně pro M a NM verze.
SK	Trvalo svietiace Pohotovostný	Pred použitím	Preraziť káblový vstup pomocou skrutkovača. Pevný alebo ohybný vodič	Vítať v zóne sa šesťuholníky a alebo do flexibilného materiálu Použite 4 skrutky do každého rohu.	Zapájanie konektorov pomocou skrutkovača Zapájanie konektorov rúk	Pohotovostný Trvalo svietiace Skontrolujte prevádzkový rozsah teplôt na 1. strane pre M a NM verzie.
PL	Praca awaryjno-sięciowa Praca awaryjna	Przed użyciem	Wybić otwór kablowy przy pomocy wkrętaka. Linka lub drut	Wiercić w przetłoczeniach w kształcie plastra miodu lub w elastycznych wstawkach. Dla montażu w rogach oprawy należy użyć 4 wkrętów.	Podłączenie przewodów przy pomocy wkrętaka Podłączenie przewodów bez użycia narzędzi.	Praca awaryjna Praca awaryjno-sięciowa Sprawdź zakres temperatury pracy na str. 1. dla opcji Awaryjnej i Awaryjno-sięciowej
ES	Permanente No permanente	Antes de iniciar	Romper lel orificio de entrada de los cables usando un destornillador. Cable rígido o flexible	Taladre en las zonas de panel para este fin o en el material flexible. Para la fijación de las esquinas, utilice 4 tornillos.	Cableado de conectores con destornillador Cableado de los conectores a mano	No permanente Permanente Verifique el rango de temperatura en la primera página para las versiones Permanentes y No Permanentes.
HU	állandó üzem-mód Készlenléti	Használat előtt	Csavarhúzó segítségével dugja át a kábelt a kialakított kábelbevezetőn. Merev vagy hajlékony vezeték	A felszereléshez fúrjon lyukat a méhsejt mintázatú részen, vagy a rugalmas kikönnyítéskénél. A lámpatest a 4 sarkán is rögzíthető csavarokkal.	Vezeték csatlakoztatása csavarhúzóval. Vezeték csatlakoztatása kézzel	Készlenléti állandó üzemmód Ellenőrizze az első oldalon megadott hőmérsékleti adatokat a készlenléti (NM) / állandó (M) üzemmód esetén.

	G	H	I	J	K	L
EN	Disconnect the battery, wait for 10 seconds, and reconnect it if you decide to change configuration (b-c).	Battery Installation date	Increased Affordance See TL CGLine+ manual for Increased Affordance settings.	Even/ Odd - Duration Test Day D - Duration Test Day postponed by 7 days	Autotest - Charge / Lamp / Battery - 1wk / 10wks	LED Description - Green / Yellow - Constant / Blinking
FR	Déconnecter la batterie, attendre 10s., et reconectez pour changer la configuration (b-c).	Batterie Date d'installation	Mode Visibilité+ Voir la notice de la TL CGLine+ pour configurer ce mode.	Pair / Impair - Test durée Jour J - Test durée décalé de 7 jours	Autotest - Charge / Lampe / Batterie -1sem. / 10sem	Description LED - Vert / Jaune - Fixe / Clignotant
DE	Trennen Sie den Akku, warten Sie 10 Sekunden und schließen Sie ihn wieder an, wenn Sie die Konfiguration ändern möchten (b-c).	Akku Einbaudatum	Increased Affordance Siehe TL CGLine+ Anleitung für Increased Affordance Einstellungen.	Gerade / Ungerade - Autonomy Test Tag D - Autonomy Test Day um 7 Tage verschoben	Autotest - Aufladen / Lampe / Batterie / Akku - 1 Woche / 10 Wochen	LED Beschreibung - Grün / Gelb - Konstant / Blinken
IT	Scollegare la batteria, attendere 10 secondi e ricollegarla se si decide di modificare la configurazione (b-c).	Batteria Data di installazione	Visibilità Aumentata Consultare il manuale del TL CGLine+ per le impostazioni della funzione Visibilità Aumentata.	Gruppo Dispari / Gruppo Pari - Test di durata fissato per il giorno D - Test di durata fissato per il giorno D + 7	Autotest - Ricarica / Lampada / Batteria - 1 sett / 10sett	Descrizione LED - Verde / Giallo - Fisso / Lampeggiante
PT	Desconecte a bateria, aguarde 10 segundos e reconecte-a se você decidir alterar a configuração (b-c).	Bateria Data de instalação	Increased Affordance Consulte o manual do TL CGLine+ para conhecer a configuração do modo Increased Affordance.	Par / Impar - Dia do Teste de Autonomia D - Dia do Teste de Autonomia adiado por 7 dias	Autoteste - Carga - Lâmpada - Bateria - 1 semana / 10 semanas	Descrição do LED - Verde / Amarelo - Constante / Piscando
RO	Deconectati bateria, asteptati 10 secunde si reconectati bateria daca decideti sa schimbati configurarea (b-c).	Baterie Data instalarii	Vizibilitate sporita. Vezi manualul TL CGLine+ pentru setarile de vizibilitate sporita	Par / impar - Test de autonomie ziua Z - Test de autonomie amanat cu 7 zile	Autotest - Incarca / Lampa / Baterie - 1 sapt / 10 sapt	Descriere LED - Verde / Galben - Constant / Alternant
CZ	Odpojte baterii, počkejte 10 sekund a potom ji zase připojte, pokud chcete změnit nastavení (b-c).	Baterie Datum montáže	Zvýšená pozornost (IA). Pro nastavení IA použijte CGLine+ manuál.	Sudý / Lichý - Autonomní testovací den D - Autonomní testovací den posunutý o 7 dní	Autotest - Nabíjení / Světlo / Baterie -1 týden / 10 týdnů	Popis LED - Zelená / Žlutá - Konstantní / Blikající
SK	Odpojte batériu, počkajte 10 sekúnd a potom ju zase pripojte, ak chcete zmeniť nastavenia (b-c)	Baterie Datum montáže	Zvýšená pozornost (IA). Pre nastavenie IA použite CGLine + manuál.	Párny / Nepárny - Autonómne testovací deň D - Autonómne testovací deň posunutý o 7 dní	Autotest - Nabíjanie / Svietidlo / Batérie - 1 týždeň / 10 týždňov	Popis LED - Zelená / Žltá - Konštantná / Blikajúce
PL	Odłącz akumulator, poczekaj 10 sekund, aby zmienić konfigurację podłącz akumulator ponownie (b-c).	Akumulator Data instalacji	Zwiększona Afordancja Patrz instrukcja Zwiększonej Afordancji dla CGLine+.	Warty / Rozwarty Test czasu podtrzymania zgodnie z harmonogramem Test czasu podtrzymania przesunięty o 7 dni	Autotest - Ładowanie - Źródło światła - Akumulator - 1 tydzień / 10 tygodni	Opis kontrolki LED - Zielona / Żółta - Świecząca / Pulsująca
ES	Desconecte la batería, espere 10 segundos y vuelva a conectarla si decide cambiar la configuración (b-c).	Batería Fecha de instalación	Modo de Aviso Incrementado. Consulte el manual de TL CGLine+ para conocer los ajustes del modo de Aviso Incrementado.	Siempre / No regular - Prueba de Autonomía día D - Día de la Prueba de Autonomía pospuesto por 7 días	Autotest - Carga / Lámpara / Batería - 1 semana / 10 semanas	Descripción del LED - Verde / Amarillo - Constante / Parpadeo
HU	Csatlakoztassa le az akkumulátort, várjon 10 másodpercet, majd csatlakoztassa újra az akkumulátort amennyiben meg szeretné változtatni a (b-c. lépésnél) kiválasztott beállítást.	Akkumulátor üzembehelyezés dátuma	Fokozott észlelhetőség (Increased Affordance) funkció beállítások leírása a CGLine+ vezérlő használati útmutatójában szerepel.	Páros / Páratlan - Átírdelési idő teszt N napon - Átírdelési idő teszt 7 nappal később	Automatikus teszt - Töltés / Fényforrás / Akkumulátor - 1 hét / 10 hét	LED státuszjelzés - Zöld / Sárga - Világít / Villog

M

N

O

EN	Disconnect the battery, wait for 10 seconds, and reconnect it if you decide to change Even/Odd configuration. See Controller CGLine+ user manual for duration test configuration.	Pictogram configuration	Magnet Test Functional Test Duration Test Reset luminaire DIM level Green / Yellow
FR	Débrancher la batterie, attendre 10 secondes, et rebrancher si vous décidez de changer la configuration Pair/Impair. Voir la notice du Controller CGLine+ pour la configuration des tests autonomie.	Configuration pictogramme	Test magnet Test fonctionnel Test de durée Réinitialisation Réglage intensité lumineuse Vert / Jaune
DE	Wenn Sie die Konfiguration des Testzeitpunktes geändert haben, trennen Sie die Batterie für mindestens 10 Sekunden und schließen Sie sie wieder an, um die Konfiguration wirksam werden zu lassen. Siehe Controller CGLine+ - Anleitung für die Konfiguration des Dauertests.	Piktogramm-Konfiguration	Magnetprüfung Funktionstest Dauertest Reset Leuchte Dimmer Level Grün / gelb
IT	Scollare la batteria, attendere 10 secondi e ricollegarla se decidete di cambiare la configurazione tra pari/dispari. Utilizzare il manuale del sistema CGLine+ per la configurazione dei test di durata.	Configurazione pittogrammi	Test magnetico Test funzionale Test di durata Reset apparecchio Regolazione dell'intensità Verde / Giallo
PT	Desconecte a bateria, aguarde 10 segundos, e reconecte-a se você decidir alterar a configuração par/ímpar. Consulte o manual de utilizador do Controller CGLine+ para a configuração do teste de duração.	Configuração do pictograma	Teste por íman Teste funcional Teste de duração Reset luminária Verde / amarelo
RO	Deconecteaza bateria, asteapta 10 secunde si reconecteaza, daca vrei sa schimbi configuratia Par/Impar. Vezi manualul de utilizare al Controller CGLine+ pentru configurarea testului de durata.	Configuratia pictogramei	Test cu magnet Test Funcțional Test de durată Resetaie corp Ajuste da intensitate Verde / galben
CZ	Po změnu na sudý / lichý, odpojte baterii, počkejte 10 sekund a znovu připojte. Pro nastavení testu vydrže baterie použijte Controller CGLine+ manuál.	Konfigurace pictogramu	Test magnetem Funkční test / Test doby trvání Resetovat svítidlo Nastavení intenzity Zelená / žlutý
SK	Po zmenu na párný / nepárný, odpojte batériu, počkajte 10 sekúnd a znova pripojte. Pre nastavenie testu vydrže batérie použite Controller CGLine+ manuál.	Konfigurácia pictogramu	Test magnetom Funkčný test Test doby trvania Reset svetidlo Úprava intenzity Zelená / žltý
PL	Po zmianie ustawień przesunięcia testu, należy odłączyć akumulator, poczekać 10 sekund oraz podłączyć akumulator ponownie. Patrz instrukcja obsługi Controller CGLine+ dla ustawień testu czasu podtrzymania.	Konfiguracja pictogramów	Test wywołany magnesem Test oprawy Test czasu podtrzymania Reset oprawy Regulacja jasności Zielona / żółty
ES	Desconecte la batería, espere 10 segundos y vuelva a conectarla si decide cambiar la configuración de par/ impar. Consulte el manual del usuario del CGline + Web-Controller para conocer la configuración de la prueba de duración.	Configuración del pictograma	Test con íman Test funcional Test de duración Restablecer luminaria Verde / amarillo
HU	Csatlakoztassa le az akkumulátort, várjon 10 másodpercet, majd csatlakoztassa újra az akkumulátort amennyiben meg szeretné változtatni a kiválasztott (páros/páratlan) beállítást. Az áthidalási idő tesztelés beállítások leírása a CGline+ Web-Controller használati útmutatójában szerepel.	Piktogram felszerelése	Mágneses teszt Funkció teszt / Áthidalási idő teszt Lámpateszt reset Zöld / Sárga

P

Q

EN	Hold the magnet against the product to select light level (in Mains mode).	Replaceable Not replaceable Battery pack, Order code If the battery duration is insufficient, replace the battery. When the life time of light source is over, replace the luminaire.
FR	Maintenir le magnet contre le produit pour sélectionner l'intensité lumineuse (en Mains)	Remplacable Non remplaçable Pack batterie, Code pour commande Remplacer la batterie si l'autonomie est insuffisante. Remplacer le luminaire lorsque la source lumineuse atteint sa fin de vie.
DE	Halten Sie den Magneten an das Produkt, um den Dimmlevel im Dauerlicht einzustellen.	Auswechselbar Nicht austauschbar Akkupack, Bestellnummer Wenn die Akkulaufzeit nicht ausreicht, ersetzen Sie die Batterie. Wenn das Lebensdauerende der Lichtquelle erreicht wurde, ersetzen Sie die Leuchte.
IT	Tenere il magnete vicino al prodotto per regolare il livello di luminosità (in modalità permanente SA)	Sostituibile Non sostituibile Batteria, codice di ordinazione Se la durata della batteria è insufficiente, sostituire la batteria. Qualora la vita della sorgente luminosa dovesse esaurirsi sarà necessario sostituire il prodotto
PT	Segure o íman contra o produto para seleccionar o nível de luz (no Modo Mantido)	Substituível Não substituível Bateria, Código para encomenda Se a duração da bateria for insuficiente, substitua a bateria. Quando termine a vida útil da fonte de luz, deve trocar a luminária.
RO	Tine magnetul langa produs pentru a selecta nivelul de iluminare (in modul mentinut)	Inlocuibilă Neinlocuibilă Baterie, Cod comanda Daca durata pe baterie nu este suficienta, inlocuiti bateria. Cand durata de viata a sursei de lumina s-a terminat, inlocuiti corpul de iluminat
CZ	Přidržte magnet u svítidla pro výběr úrovně osvětlení (v trvale svítícím režimu).	Vyměnitelné Nevyměnitelné Bateriový blok, Objednací číslo Pokud je výdrž baterie nedostatečná, vyměňte baterii Vyměňte baterii, pokud je už životnost pod stanovenou hranicí.
SK	Pridržte magnet u svietidla pre výber úrovne osvetlenia (v trvalo svietiacim režime).	Vymeniteľné Nevymeniteľnú Akumulátor, Objednacie číslo Ak je výdrž batérie nedostatočná, vymeňte batériu Vymeňte batériu, ak je už životnosť pod stanovenou hranicou.
PL	Przyłóż magnes w celu wybrania odpowiedniego poziomu jasności (w trybie sieciowym).	Wymienne Niewymienne Akumulator, Numer zamówienia Jeżeli czas działania jest niewystarczający, wymień akumulator na nowy. Jeżeli żywotność źródła światła skończy się, należy wymienić oprawę na nową.
ES	Sostenga el íman contra el producto para seleccionar la intensidad de la luz (en el modo de red).	Reemplazable No reemplazable Batería, código de pedido Si la duración de la batería es insuficiente, sustituya la batería. Cuando termine la vida útil de la fuente de luz, reemplace la luminaria.
HU	Tartsa a mágnest a lámpatesthez a fényerő kiválasztásához (állandó üzemmódban).	Cserélhető nem cserélhető Akumulátor pakk, rendelési kód Ha az akkumulátor áthidalási ideje nem megfelelő cserélje ki az akkumulátort.