

PACKAGING CONTENTS / CONTENIDO DEL PAQUETE

A. Light fixture
Accesorio
Luminaire

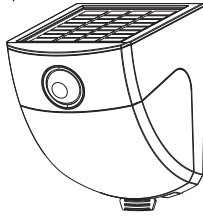

B. Snap-in mounting bracket
Soporte de montaje de sujeción a presión
Support de montage encastrable

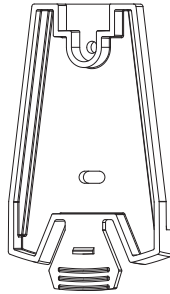

C. (2) Fixture mounting screws
(2) Tornillos de montaje del accesorio
(2) Vis de montage du luminaire

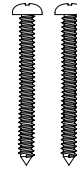

MSLED300W
(White/Blanco/Blanc)



MSLED300
(Black/Noir/Negro)

Quick Release Tab

Lengüeta de liberación rápida
Languette à dégagement rapide

ENGLISH

ITEMS REQUIRED

(Purchase separately)

- Phillips screwdriver

HOW IT WORKS

During the daylight hours, the solar panel turns the sunlight into energy that is stored in the rechargeable battery pack. Your light features a motion sensor that turns the light ON at night when motion is detected. This light is equipped with a photocell, which only allows the fixture to turn ON during the nighttime hours.

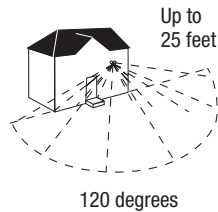

WARNINGS AND CAUTIONS

INSTRUCTIONS PERTAINING TO A RISK OF FIRE OR INJURY TO PERSONS.

To reduce the risk of fire or injury to persons, read and follow these instructions:

- **DO NOT** replace batteries.
- **DO NOT** dispose of this product in fire. Batteries inside this product may explode or leak.
- **DO NOT** puncture this battery pack. **DO NOT** work on this battery pack
- **DO NOT** disassemble fixture. The fixture does not have any user serviceable parts.
- Lithium-Ion batteries must be disposed of in accordance with local waste ordinances and regulations.
- Do not operate luminaire with a missing or damaged lens.
- Fixture is suitable for wall mount only. NOT suitable for ground mount installation.

SAVE THESE INSTRUCTIONS.

FOR BEST RESULTS

- Allow fixture to receive four full days of sunlight before turning fixture ON.
- Locate fixture in an area that will receive the maximum amount of sunlight during the daylight hours. Panel must receive at least 3-4 hours of direct sunlight daily.
- Test your charged unit before installing.
- Locate fixture so motion moves across the detection zone (Fig. 1).
- Locate fixture away from heat producing sources to prevent false triggering. Also be very careful not to include objects such as windows, white walls and water in the detection zone.

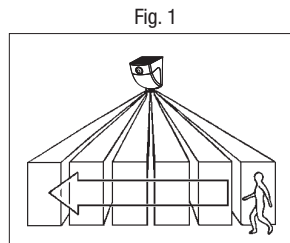

- Locate fixture away from moving objects such as trees, large shrubs and street traffic.
- Keep solar panel clear of any objects that will block the sunlight. It will be necessary to periodically clean the solar panel with soft wet cloth.
- During periods of several cloudy days, the battery may fall below the operating level and will need to be recharged with sunlight.

MOUNTING YOUR FIXTURE

1. Locate area in which you would like to install your light fixture.

NOTE: For fixture to operate properly, the fixture must be located in an area that will receive the maximum amount of sunlight and is free from obstructions.

2. Using the fixture mounting screws (C) provided, mount the snap-in mounting bracket (B) to a solid surface by placing the screws through the center holes of the bracket. Make sure the tab on the bracket is pointing down. (Fig. 2).
3. Slide power switch to AUTO.
4. Slide fixture down over the snap-in mounting bracket, making sure that the fixture engages the guide ribs. Continue sliding down until the fixture snaps into the locking tab.

For Portable Use

1. Press the quick release tab on the mounting bracket to remove fixture.

NOTE: Be sure to keep the fixture in the OFF position when not in use to conserve the battery.

2. Slide fixture onto mounting bracket (Fig. 4) when finished.

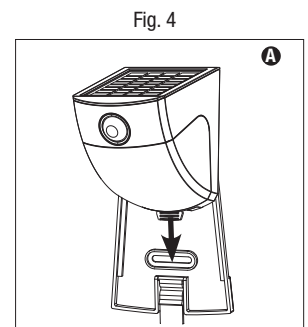
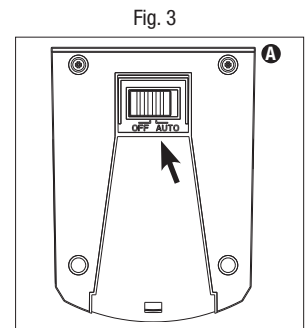
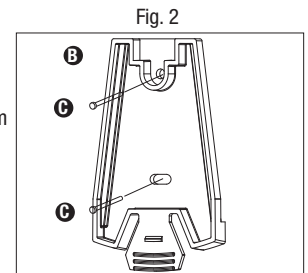

PROPER BATTERY CARE

NOTE: Proper care should ensure the longest possible life for your battery.

- Make sure that your fixture is located in a sunny location.
- When battery is low, the fixture will automatically turn OFF. (The fixture will not turn ON until the battery has recharged to the operating level.)
- To ensure proper recharge, slide power switch OFF and allow fixture to receive 4 full days of sunlight before turning the fixture ON.

TROUBLESHOOTING

Problem	Cause / Solution
Light Does Not Come On With Motion At Night	Surrounding external ambient light is too bright. (If so, the unit may think it is daytime.) <ul style="list-style-type: none"> • Relocate or reposition the unit away from the light source. Fixture is not charging during the day. <ul style="list-style-type: none"> • Solar panel must be receiving direct sunlight to charge during day (reposition if shadowed). • Solar panel must be clean and free from debris. • Make sure batteries have been charged with 4 full days of sunlight prior to turning the fixture ON. • When battery is low, the fixture will automatically turn OFF until the battery is charged to the operating level.
Light Comes On For No Apparent Reason At Night	There is motion in the detection zone. <ul style="list-style-type: none"> • Make sure the sensor is not picking up moving objects such as trees, traffic, etc. TEST FOR YOURSELF. <ul style="list-style-type: none"> • Cover the sensor lens with black electrical tape to prevent sensor from detecting motion. If the light stays off, something in the detection zone is triggering the sensor. • Reposition the fixture. <ul style="list-style-type: none"> * If the light stays on with the sensor lens covered, contact customer service.
Light Stays On At Night And Does Not Turn Off	There is motion in the detection zone. <ul style="list-style-type: none"> • Make sure the fixture is not picking up moving objects such as trees, traffic, etc. • Reposition fixture. <ul style="list-style-type: none"> * If the light continues to stay on, contact customer service.
Light Is On During The Day	The motion detector is shadowed. <ul style="list-style-type: none"> • Reposition fixture.

1-YEAR LIMITED WARRANTY

THE FOLLOWING WARRANTY IS EXCLUSIVE AND IN LIEU OF ALL OTHER WARRANTIES, WHETHER EXPRESS, IMPLIED OR STATUTORY INCLUDING, BUT NOT LIMITED TO, ANY WARRANTY OF MERCHANTABILITY OR FITNESS FOR ANY PARTICULAR PURPOSE. Eaton warrants to customers that, for a period of one year from the date of purchase, Eaton products will be free from defects in materials and workmanship. The obligation of Eaton under this warranty is expressly limited to the provision of replacement products. This warranty is extended only to the original purchaser of the product. A purchaser's receipt or other proof of date of original purchase acceptable to Eaton. This is required before warranty performance shall be rendered. This warranty does not apply to Eaton products that have been altered or repaired that have been subjected to neglect, abuse, misuse or accident (including shipping damages). This warranty does not apply to products not manufactured by Eaton which have been supplied, installed, and/or used in conjunction with Eaton products. Damage to the product caused by replacement bulbs or corrosion or discoloration of brass components are not covered by this warranty.

LIMITATION OF LIABILITY:

IN NO EVENT SHALL EATON BE LIABLE FOR SPECIAL, INDIRECT, INCIDENTAL, OR CONSEQUENTIAL DAMAGES (REGARDLESS OF THE FORM OF ACTION, WHETHER IN CONTRACT, STRICT LIABILITY, OR IN TORT INCLUDING NEGLIGENCE), NOR FOR LOST PROFITS; NOR SHALL THE LIABILITY OF EATON FOR ANY CLAIMS OR DAMAGE ARISING OUT OF OR CONNECTED WITH THESE TERMS OR THE MANUFACTURE, SALE, DELIVERY, USE, MAINTENANCE, REPAIR OR MODIFICATION OF EATON PRODUCTS, OR SUPPLY OF ANY REPLACEMENT PARTS THEREFORE, EXCEED THE PURCHASE PRICE OF EATON PRODUCTS GIVING RISE TO A CLAIM. NO LABOR CHARGES WILL BE ACCEPTED TO REMOVE OR INSTALL FIXTURES.

To obtain warranty service, please contact Eaton, at 1-800-334-6871, press option 2 for Customer Service, or via e-mail ConsumerProducts@eaton.com and include the following information:

- Name, address and telephone number
- Date and place of purchase
- Catalog and quantity purchase
- Detailed description of problem

All returned products must be accompanied by a Return Goods Authorization Number issued by the Company and must be returned freight prepaid. Any product received without a Return Goods Authorization Number from the Company will be refused. Eaton is not responsible for

merchandise damaged in transit. Repaired or replaced products shall be subject to the terms of this warranty and are inspected when packed. Evident or concealed damage that is made in transit should be reported at once to the carrier making the delivery and a claim filed with them.

Reproductions of this document without prior written approval of Eaton are strictly prohibited.

For assistance, call 1-800-334-6871 or e-mail us at ConsumerProducts@eaton.com

Printed in China

ESPAÑOL

ARTÍCULOS NECESARIOS

(se compran por separado)

- Destornillador en cruz (Phillips)

CÓMO FUNCIONA

Durante las horas del día, el panel solar transforma la luz solar en energía que queda almacenada en el paquete de la batería recargable. Su luminaria cuenta con un sensor de movimiento, que enciende la luz cuando es de noche y se detecta algún movimiento. Esta luminaria está equipada con una fotocélula, que sólo permite que el artefacto se encienda durante las horas de la noche.

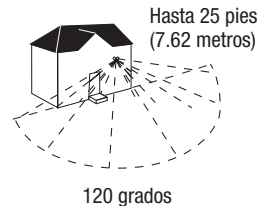

ADVERTENCIAS Y PRECAUCIONES

INSTRUCCIONES CONCERNIENTES AL RIESGO DE INCENDIO O LESIONES A LAS PERSONAS:

ATENCIÓN: Para reducir el riesgo de incendio o lesiones personales:

- NO sustituya las baterías.
- NO deseché este producto por medio de métodos combustibles. Las baterías que se encuentran dentro de este producto pueden explotar o tener pérdidas. Atienda todas las advertencias.
- NO perforé este pack de baterías. NO trabaje sobre este pack de baterías.
- NO desarme la luminaria. La luminaria no contiene piezas que puedan recibir un servicio de mantenimiento por el usuario.
- Las baterías de ión de litio deben desecharse de conformidad con las ordenanzas y normas locales sobre disposición de desechos.
- No ponga en funcionamiento esta luminaria si le falta la lente o está dañada.
- La luminaria es apta para un montaje en paredes solamente. NO es apta para su instalación por medio de su montaje en el suelo.

GUARDE ESTAS INSTRUCCIONES.

PARA OBTENER LOS MEJORES RESULTADOS

- Deje que el accesorio capte luz solar durante cuatro días completos antes de encenderlo.
- Ubique la luminaria en un área que reciba la mayor cantidad de luz solar durante las horas diurnas. El panel debe recibir, al menos, de 3 a 4 horas de luz solar directa a diario.
- Pruebe su unidad cargada antes de instalarla.
- Ubique la luminaria de modo que el movimiento se traslade por toda la zona de detección (Fig. 1).
- Ubique la luminaria lejos de fuentes caloríficas a fin de evitar su activación por falsa alarma. Además, medida de lo posible, tenga mucho cuidado de no incluir objetos tales como ventanas, paneles blancos y agua, en la zona de detección.
- Ubique la luminaria lejos de objetos móviles, tales como árboles, arbustos grandes y tráfico.
- Conserve el panel solar libre de cualquier objeto que pudiera interceptar la luz solar. Es necesario limpiar periódicamente el panel solar con un paño suave humedecido.
- Durante aquellos periodos en los que haya varios días nublados, la batería caerá debajo del nivel de carga suficiente y necesitará recargarse con la luz solar.

Fig. 1

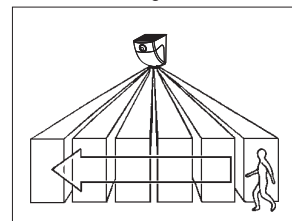

MONTAJE DEL ACCESORIO

1. Ubique la zona en la que desea instalar su artefacto de luz.

NOTA: Para que la luminaria funcione correctamente, debe estar ubicada en un área donde reciba la mayor cantidad de luz solar y donde esté libre de obstrucciones.

2. Con los tornillos incluidos (C) de montaje de la luminaria, monte el "soporte de montaje de sujeción a presión" (B) a una superficie sólida del suelo, colocando los tornillos a través de los orificios centrales del soporte. Asegúrese de que la lengüeta del soporte apunte en forma descendente hacia (Fig. 2).

Fig. 2

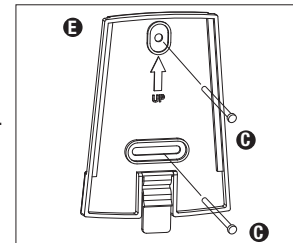

3. Deslice el interruptor de encendido al modo AUTO (AUTOMÁTICO).

NOTA: El accesorio tiene un período de calentamiento de alrededor de un minuto. Una vez que la luz se apague, la luminaria funcionará normalmente.

- Deslice la luminaria hacia abajo del “soporte de montaje por sujeción”, asegurándose de que quede enganchada en los canales de guía. Continúe deslizando hacia abajo, hasta que la luminaria se sujete a presión en la lengüeta de bloqueo.

PARA USO PORTÁTIL

- Presione la lengüeta de liberación rápida del soporte de montaje para extraer la luminaria.

NOTA: Para conservar la batería, asegúrese de mantener la luminaria en la posición OFF (APAGADO) cuando no esté en uso.

- Deslice la luminaria en el soporte de montaje (Fig. 4) al terminar.

CUIDADO ADECUADO DE LA BATERÍA

NOTA: El cuidado adecuado debería asegurar el máximo tiempo de vida posible de la batería.

- Asegúrese de que su luminaria esté colocada en una ubicación soleada.
- Cuando la batería esté baja, el accesorio que se apagará automáticamente. (El accesorio no se encenderá hasta que se haya recargado la batería con el nivel suficiente como para funcionar.)
- Para garantizar que el accesorio se recargue adecuadamente, apáguelo y déjelo captar luz solar durante cuatro días completos antes de encenderlo.

DIAGNOSTICO Y SOLUCION DE PROBLEMAS

Problema	Causa Posible / Acción Correctiva
La Luz No Se Enciende Durante La Noche Aunque Haya Movimiento	<p>La luz ambiental exterior es demasiado brillante. (Sí es así, para la unidad es de día).</p> <ul style="list-style-type: none"> Cambie la ubicación de la unidad o diríjala en dirección contraria de la fuente de luz. <p>El accesorio no carga durante el día.</p> <ul style="list-style-type: none"> El panel solar debe estar recibiendo luz solar para cargarse durante el día (reposicione si está en la sombra). El panel solar debe estar limpio y libre de residuos. Asegúrese de que las baterías hayan sido recargadas durante 4 días completos de luz solar antes de ENCENDER la luminaria. Para asegurar la recarga adecuada, deslice el interruptor de alimentación en OFF y permita que el accesorio para recibir 4 días completos de la luz del sol antes de encender el aparato.
La Luz Se Enciende Durante La Noche Sin Motivo aparente	<p>Hay movimiento en la zona de detección.</p> <ul style="list-style-type: none"> Asegúrese de que el sensor no esté reaccionando a objetos móviles tales como árboles, tráfico, etc. <p>COMPRUEBELO USTED MISMO.</p> <ul style="list-style-type: none"> Cubra la lente del sensor con la cinta aislante negra para evitar que detecte movimiento. Si las luces permanecen apagadas, hay algo en el área de detección que está activando el sensor. Cambie la posición del la luminaria. <p>* Si las luces permanecen encendidas con la lente del sensor cubierta, póngase en contacto con el servicio de asistencia al cliente.</p>
La Luz Se Enciende Durante La Noche Y No Se Apaga	<p>Hay movimiento en la zona de detección.</p> <ul style="list-style-type: none"> Asegúrese de que el sensor no esté reaccionando a objetos móviles tales como árboles, tráfico, etc. Cambie la posición del la luminaria. <p>* Si las luces permanecen encendidas con la lente del sensor cubierta, póngase en contacto con el servicio de asistencia al cliente.</p>
La Luz Se Enciende Durante El Dia	<p>Hay sombra sobre el detector de movimiento.</p> <ul style="list-style-type: none"> Cambie la posición della luminaria.

GARANTIA LIMITADA DE 1 AÑO

LA SIGUIENTE GARANTÍA ES EXCLUSIVA Y REEMPLAZA A TODAS LAS DEMÁS GARANTÍAS, YA SEAN IMPLÍCITAS, EXPLÍCITAS O ESTATUTARIAS, INCLUIDAS ENTRE OTRAS, LAS GARANTÍAS DE COMERCIABILIDAD E IDONEIDAD PARA UN FIN PARTICULAR.

Eaton garantiza a sus clientes que los productos de Eaton no presentarán defectos en los materiales y en la fabricación durante un período de uno años desde la fecha de compra.

Fig. 3

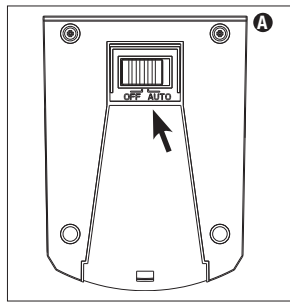
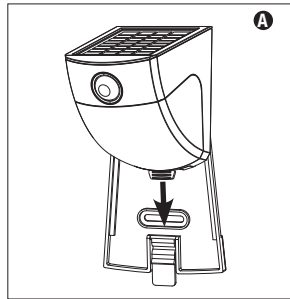

Fig. 4



La obligación de Eaton según esta garantía se limita expresamente al suministro de los productos de reemplazo. Esta garantía se extiende sólo para el comprador original del producto. Un recibo del comprador u otra prueba de la fecha de compra original aceptable para Eaton. Esto es necesario para la ejecución de la garantía. Esta garantía no se aplica a los productos de Eaton que hayan sido alterados o reparados que estuvieron sujetos a negligencia, abuso, mal uso o accidente (incluso los daños durante el envío). Esta garantía no se aplica a los productos Eaton no fabricados por Eaton que hayan sido suministrados, instalados o utilizados junto con los productos Eaton. Los daños del producto causados por bombillas de reemplazo, corrosión o decoloración de los componentes de latón no están cubiertos por esta garantía.

LIMITACIÓN DE RESPONSABILIDAD:

EATON NO SERÁ RESPONSABLE LEGAL EN NINGÚN CASO DE DAÑOS INDIRECTOS, ACCIDENTALES O RESULTANTES, (SIN IMPORTAR LA ACCIÓN LEGAL, YA SEA POR CONTRATO, RESPONSABILIDAD ESTRICTA O DE FORMA EXTRA CONTRACTUAL INCLUYENDO LA NEGLIGENCIA) TAMPOCO DE LA PÉRDIDA DE GANANCIAS, EATON TAMPOCO SERÁ RESPONSABLE DES O DAÑOS QUE SURJAN O ESTÉN CONECTADOS CON ESTOS TÉRMINOS O CON LA FABRICACIÓN, VENTA, ENTREGA, USO, MANTENIMIENTO, REPARACIÓN O MODIFICACIÓN DE LOS PRODUCTOS DE EATON O DEL SUMINISTRO DE CUALQUIER PIEZA DE REPUESTO QUE EXCEDA EL PRECIO DE COMPRA DE LOS PRODUCTOS DE EATON ORIGINANDO UN RECLAMO. NO SE ACEPTARÁN CARGOS POR MANO DE OBRA PARA QUITAR O INSTALAR LOS ACCESORIOS.

Para obtener el servicio de la garantía comuníquese con Eaton, al 1-800-334-6871, presione la opción 2 para el Servicio al Cliente, o por correo electrónico a ConsumerProducts@eaton.com e incluya la siguiente información:

- Nombre, dirección y número de teléfono
- Fecha y lugar de compra
- Catálogo y cantidad de la compra
- Descripción detallada del problema

Todos los productos devueltos deben estar acompañados por un Número de autorización de productos devueltos emitido por la compañía y deben devolverse con flete prepagado. Se rechazará todo producto recibido sin un Número de autorización de productos devueltos desde la compañía. Eaton no se hace responsable por la mercancía dañada durante el transporte. Los productos reparados o reemplazados estarán sujetos a los términos de esta garantía y se inspeccionan al ser empacados. El daño evidente y oculto que se provoque durante el transporte se debe informar de inmediato al transportista que realiza la entrega y se debe presentar un reclamo.

La reproducción de este documento sin la aprobación previa por escrito de Eaton está estrictamente prohibida.

Para solicitar ayuda, llame al 1-800-334-6871 o envíe un correo electrónico a ConsumerProducts@eaton.com
Impreso en China

FRANÇAIS

ARTICLES REQUIS

(à acheter séparément)

- Tournevis cruciforme

FONCTIONNEMENT

Pendant les heures du jour, le panneau solaire convertit la lumière du soleil en énergie qui est stockée dans un bloc-piles rechargeable. Votre luminaire est équipé d'un détecteur de mouvements qui allume la lumière la nuit en présence de mouvement. Ce luminaire est équipé d'une cellule photo-électrique qui permet uniquement de l'allumer pendant les heures de nuit.

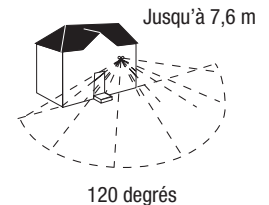

AVERTISSEMENTS ET MISES EN GARDE

INSTRUCTIONS CONCERNANT LES RISQUES D'INCENDIE OU DE BLESSURE CORPORELLE.

Pour réduire les risques d'incendie ou de blessure corporelle, veuillez lire et respecter les instructions suivantes :

- NE remplacez **PAS** les piles.
- NE jetez **PAS** ce produit au feu. Les piles à l'intérieur de ce produit pourraient exploser ou fuir.
- Ne perforez **PAS** ce bloc-piles. Ne modifiez **PAS** ce bloc-piles.
- NE démontez **PAS** le luminaire. Le luminaire ne renferme aucune pièce réparable par l'utilisateur.
- Les piles au lithium-ion doivent être jetées conformément aux ordonnances et règlements locaux sur l'élimination.
- Ne faites pas fonctionner un luminaire sans lentilles ou avec des lentilles endommagées.
- Ce luminaire convient uniquement à une installation murale. NE convient **PAS** à une installation au sol.

CONSERVEZ CES INSTRUCTIONS.

POUR DES RÉSULTATS OPTIMAUX

- Le luminaire doit être exposé à la lumière du soleil pendant quatre jours complets avant de l'allumer.
- Placez le luminaire dans un endroit où il captera le plus de lumière pendant le jour. Le panneau solaire doit être exposé directement au soleil pendant 3 à 4 heures pendant la journée.
- Vérifiez la charge de l'appareil avant de l'installer.

- Placez le luminaire de manière à ce que le mouvement traverse la zone de détection (Fig. 1).
- Choisissez un emplacement éloigné des sources de chaleur afin d'éviter les fausses alarmes. Veillez également à ne pas laisser d'objets tels que des fenêtres, des murs blancs et de l'eau dans la zone de détection.
- Éloignez le capteur d'éléments mobiles comme des arbres, de gros arbustes et la circulation routière.
- Éloignez tous les objets qui pourraient nuire à l'exposition du panneau solaire au soleil. Il faudra nettoyer périodiquement le panneau solaire avec un chiffon humide et doux.
- Lorsque survient une période de plusieurs jours nuageux, la charge de la pile risque de tomber au-dessous du niveau de fonctionnement et devra être rechargée à la lumière du jour.

MONTAGE DU LUMINAIRE

1. Déterminez l'endroit où vous souhaitez installer votre luminaire.

REMARQUE : Pour que le luminaire fonctionne correctement, ce dernier doit être placé dans la zone la plus exposée au soleil et libre de toute obstruction.

2. En utilisant les vis de montage du luminaire (C) fournies, installez le support de montage encastrable (B) sur une surface solide entre du sol en plaçant les vis sur les trous au centre du support. Assurez-vous que la languette du support pointe vers la inférieure (Fig. 2).

3. Faites glisser l'interrupteur à la position AUTO. **REMARQUE :** Le temps de réchauffement du luminaire est d'environ une minute. Le luminaire s'allume pendant cette période. Dès que les ampoules s'éteignent, le luminaire passera au mode de fonctionnement normal.

4. Faites glisser le luminaire vers le bas sur le montage encastrable de sorte qu'il s'engage dans les nervures de guidage. Continuez à faire glisser vers le bas jusqu'à ce que luminaire s'encastre dans la languette de blocage.

POUR TRANSPORTER

1. Appuyez sur la languette à dégagement rapide du support de montage pour retirer le luminaire.

REMARQUE : Assurez-vous que l'interrupteur du luminaire est à la position OFF (éteint) dès la fin de son utilisation afin de conserver l'énergie de la pile.

2. Glissez le luminaire sur le support de montage (Fig. 4) lorsque vous avez terminé.

ENTRETIEN ADÉQUAT DE LA PILE

REMARQUE : Un entretien adéquat doit être apporté afin de prolonger le plus possible l'autonomie de la pile.

- Assurez-vous que le luminaire est installé dans un endroit ensoleillé.
- Lorsque la pile est faible, le luminaire s'éteint automatiquement. (Le luminaire de n'allume PAS tant que la pile n'a pas été rechargée au niveau opérationnel.)
- Pour assurer un rechargement correct, éteignez le luminaire et laissez-le se charger à la lumière solaire pendant 4 jours complets avant de le mettre en marche.

DÉPANNAGE

Problème	Cause / Solution
Le luminaire ne s'allume pas en présence de mouvement la nuit	<p>La lumière ambiante est trop vive. (Si c'est le cas, l'unité risque de penser que c'est le jour.)</p> <ul style="list-style-type: none"> • Repositionnez ou déplacez l'unité pour l'éloigner de la source lumineuse. <p>Le luminaire ne se charge pas pendant la journée.</p> <ul style="list-style-type: none"> • Le panneau solaire doit recevoir directement la lumière du soleil pour se charger pendant la journée (changez-lui de position s'il est à l'ombre). • Le panneau solaire doit être propre et libre de tous débris. • Assurez-vous que les piles sont chargées pendant 4 journées entières en les exposant aux rayons du soleil pendant 4 journées entières avant de rallumer le luminaire • Lorsque la pile est faible, le luminaire s'éteint automatiquement tant que la pile n'a pas été rechargée au niveau opérationnel.

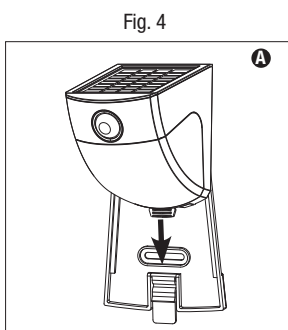
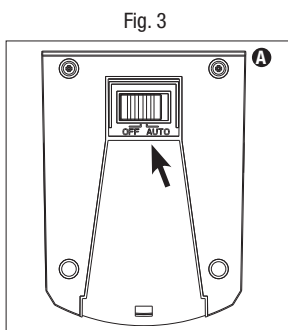
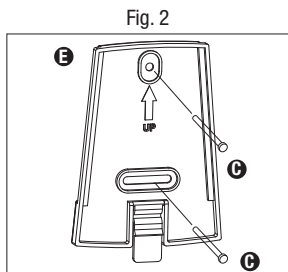
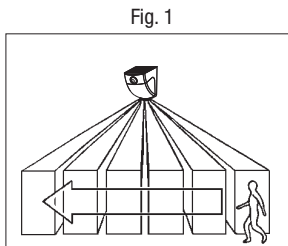

La lumière ne s'allume pas sans raison évidente la nuit	<p>Il y a des mouvements dans la zone de détection.</p> <ul style="list-style-type: none"> • Assurez-vous que la vue du capteur n'est pas entravée par des objets mobiles tels que les arbres, la circulation routière, etc. <p>EFFECTUEZ UN ESSAI.</p> <ul style="list-style-type: none"> • Couvrez les lentilles du capteur avec du ruban électrique noir pour éviter que le détecteur ne capte les mouvements. Si la lumière reste éteinte, un objet quelconque dans la zone de détection déclenche le capteur. • Repositionnez le luminaire. <p>* Si la lumière reste allumée alors que la lentille du capteur est couverte, communiquez avec le Service à la clientèle.</p>
La lumière reste allumée la nuit et ne s'éteint pas	<p>Il y a des mouvements dans la zone de détection.</p> <ul style="list-style-type: none"> • Assurez-vous que la vue du capteur n'est pas entravée par des objets mobiles tels que les arbres, la circulation routière, etc. • Repositionnez le luminaire. <p>* Si le luminaire reste allumé continuellement, communiquez avec le Service à la clientèle.</p>
La lumière est allumée pendant la journée	<p>Le détecteur de mouvements est ombragé.</p> <ul style="list-style-type: none"> • Repositionnez le luminaire.

GARANTIE LIMITÉE DE 1 ANS

LA PRÉSENTE GARANTIE CONSTITUE LA SEULE GARANTIE POUR CE PRODUIT ET PRÉVAUT SUR TOUTE AUTRE GARANTIE, QU'ELLE SOIT EXPRESSE OU TACITE Y COMPRIS, SANS TOUTEFOIS S'Y LIMITER, TOUTE GARANTIE DE QUALITÉ MARCHANDE ET POUR UN USAGE PARTICULIER.

Eaton garantit à ses clients, pendant une période de une ans à compter de la date d'achat, que ses produits Eaton sont exempts de tout défaut de matériaux et de fabrication. En vertu de la présente garantie, l'obligation de Eaton se limite expressément à fournir des produits de remplacement. La présente garantie n'est proposée qu'à l'acheteur initial du produit. Eaton requiert un reçu ou autre preuve d'achat qu'elle jugera acceptable sur lequel est indiquée la date de l'achat initial. Cette preuve d'achat est requise pour obtenir l'exécution de la garantie. La garantie ne s'applique pas aux produits Eaton qui ont été modifiés ou réparés, ou qui ont fait l'objet d'une négligence ou d'un usage abusif ou inapproprié, ou qui ont été endommagés en raison d'un accident (y compris durant le transport). Cette garantie ne s'applique pas aux produits qui ne sont pas fabriqués par Eaton et qui ont été fournis, installés et/ou utilisés avec des produits Eaton. Les dommages au produit causés par une ampoule de rechange ou la corrosion, et la décoloration des pièces de laiton ne sont pas couverts par cette garantie.

LIMITATION DES RESPONSABILITÉS :

EATON NE SERA EN AUCUN CAS TENU RESPONSABLE DES DOMMAGES SPÉCIAUX, INDIRECTS, ACCESSOIRES ET CONSÉCUTIFS (QUELLE QUE SOIT LA RAISON, MÊME SI CETTE RESPONSABILITÉ REPOSE SUR UN CONTRAT, LA RESPONSABILITÉ STRICTE, OU DES DÉLITS, Y COMPRIS LA NÉGLIGENCE), NI POUR LA PERTE DE PROFITS, ET MÊME SI LA RESPONSABILITÉ DE EATON POUR DES RÉCLAMATIONS OU DES DOMMAGES FAIT SUITE À LA PRÉSENTE GARANTIE OU EST LIÉE AUX MODALITÉS DES PRÉSENTES, À LA FABRICATION, À LA VENTE, À LA LIVRAISON, À L'UTILISATION, À L'ENTRETIEN, À LA RÉPARATION, OU À LA MODIFICATION DE PRODUITS EATON, OU À LA FOURNITURE DE TOUTE PIÈCE DE RECHANGE CONNEXE, LE COÛT DES DOMMAGES NE PEUT DÉPASSER LE COÛT D'ACHAT DU PRODUIT EATON FAISANT L'OBJET DE LA RÉCLAMATION AU TITRE DE LA PRÉSENTE GARANTIE. AUCUN FRAIS DE MAIN-D'ŒUVRE NE SERA REMBOURSÉ POUR ENLEVER OU INSTALLER UN LUMINAIRE.

Pour faire une réclamation au titre de la garantie, veuillez appeler Eaton, au 1 800 334 6871, en choisissant l'option 2 pour le Service à la clientèle, ou envoyer un courriel à ConsumerProducts@eaton.com et fournir les renseignements ci-après :

- Nom, adresse et numéro de téléphone
- Date et lieu de l'achat
- Numéro de catalogue et quantité achetée
- Description détaillée du problème

Tout produit retourné doit comporter un numéro d'autorisation de retour de produit fourni par l'entreprise et être expédié port payé. Nous refuserons tout produit qui n'est pas accompagné d'un numéro d'autorisation de retour de produit fourni par l'entreprise. Eaton n'est pas responsable de la marchandise endommagée durant le transport. Les produits réparés ou remplacés seront soumis aux modalités de la présente garantie et seront inspectés au moment d'être emballés. Tout dommage apparent ou non survenant pendant le transport doit être signalé immédiatement au transporteur effectuant la livraison et une réclamation doit être adressée à ce dernier. La reproduction de ce document est strictement interdite sans l'autorisation préalable par écrit de Eaton.

a reproduction de ce document est strictement interdite sans l'autorisation préalable par écrit de Eaton
Pour assistance, appelez le 1-800-334-6871 ou envoyez-nous un courriel à consumerproducts@eaton.com.
 Imprimé au Chine

EATON

1121 Highway 74 South, Peachtree City, GA 30269

www.eaton.com/lighting

© 2017 Eaton, LLC