

PACKAGING CONTENTS / CONTENU DE L'EMBALLAGE / CONTENIDO DEL PAQUETE



FTS20CW



FTS20CB

A. Light fixture

Appareil d'éclairage
Accesorio



B. Mounting bracket

Support de montage
Soporte de montaje

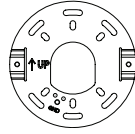

C. Gasket

Joint
Junta



D. (2) #6-32 x 3/4 in. and (2) #8-32 x 3/4 in. junction box screws (use the size that fits your junction box)

(2) vis n° 6 de 3/4 po et 2 vis n° 8 de 3/4 po pour boîtier de jonction (choisissez la dimension convenant à votre boîtier de jonction)

(2) Tornillos #6-32 x 3/4 pulg. y (2) tornillos #8-32 x 3/4 pulg. para montaje de la caja de conexión (utilice el tamaño que mejor se adecue a su caja de conexión)



E. FLD-KIT-SFCGND

Adapter Plate Kit
Plaque adaptatrice trousse
Placa adaptadora equipo



F. Support hook

Crochet



G. (2) #8-32 x 1-1/4 in. cover mounting screws

(2) vis de protection n° 8 de 32 x 1-1/4 po

(2) Tornillos #8-32 x 1-1/4 pulg. de montaje de la cubierta



H. (2) Decorative screw cover caps

(2) cache-vis décoratifs

(2) Cubiertas tapatornillos decorativas

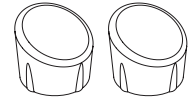

ENGLISH

ITEMS REQUIRED

(Purchase separately)

- Phillips screwdriver
- Weatherproof silicone caulk

IMPORTANT SAFETY INSTRUCTIONS

When using product, basic precautions should always be followed, including the following:

- Heed all warnings, including below warnings AND those included on product.
- Save these instructions and warnings.
- For outdoor use only.
- cULus LISTED for wet location.
- Disassembling your fixture will void the warranty.
- Your fixture is prewired and preassembled for easy installation.

WARNING

- Read and follow these instructions.
- Risk of fire/electric shock. If not qualified, consult an electrician.
- Disconnect power at fuse or circuit breaker before installing or servicing.

CAUTION

- Connect fixture to a 120-277 volt, 50/60 Hz power source. Any other connection voids the warranty.
 - Fixture should be installed by persons with experience in household wiring or by a qualified electrician. The electrical system, and the method of electrically connecting the fixture to it, must be in accordance with the National Electrical Code and local building codes.
 - Fixture designed for wall or eave mount to a junction box only. Mount fixture to a grounded, recessed-mounted standard junction box marked for use in wet locations.
 - Fixture can be mounted to an outdoor rated surface mount junction box or when used with the included adaptor plate kit. See kit instructions for proper installation methods.
- NOTE:** This equipment has been tested and found to comply with the limits for a Class B digital device, pursuant to Part 15 of the FCC Rules. These limits are designed to provide reasonable protection against harmful interference in a residential installation. This equipment generates, uses and can radiate radio frequency energy and if not installed and used in accordance with the instructions, may cause harmful interference to radio communications. However, there is no guarantee that interference will not occur in a particular installation. If this equipment does cause harmful interference to radio or television reception, which can be determined by turning the equipment off and on, the user is encouraged to try to correct the interference by one or more of the following measures:
- Reorient or relocate the receiving antenna.
 - Increase the separation between the equipment and receiver.

- Connect the equipment into an outlet on a circuit different from that to which the receiver is connected.
- Consult the dealer or an experienced radio/TV technician for help.

- This device contains transmitter module
FCC ID: ZAFZ1-AVI1010 (IC ID: 20544-AVI1010)

WARNING: FCC Regulations state that any unauthorized changes or modifications to this equipment not expressly approved by the manufacturer could void the user's authorization to operate this equipment. FCC Radiation Exposure Statement: The equipment complies with FCC Radiation exposure limits set forth for uncontrolled environment. This equipment should be installed and operated with minimum distance 20cm between the radiator and your body.

NOTE: This device complies with Industry Canada license-exempt RSS standard(s). Operation is subject to the following two conditions: (1) this device may not cause interference, and (2) this device must accept any interference including interference that may cause undesired operation of the device.

SAVE THESE INSTRUCTIONS.

FOR BEST RESULTS

- Install light 8-16 feet above the ground.
- When installing two fixtures on one switch, make sure the switch is rated for at least a 1 A inductive load.

MOUNTING AND WIRING YOUR FIXTURE

WARNING: Risk of electric shock. Disconnect power at fuse or circuit breaker before installing or servicing.

NOTE: Fixture can be wall or eave mounted (Fig. 1).
NOTE: Coverplate mounts to recessed mounted standard junction boxes (Fig. 2). Junction box must be at least 1-1/2 inch in depth for proper installation for recessed mount application. For surface mount junction box installation, refer to installation instructions included with the adaptor plate kit (E).

1. Line up the holes on the mounting bracket (B) with the holes on your junction box. Using either (2) #6 screws or (2) #8 screws (D) (depending on size of the holes in your junction box), attach the mounting bracket (B) to your junction box (Fig. 3).
2. Thread fixture wires through mounting bracket (B) and gasket (C) (Fig. 6).

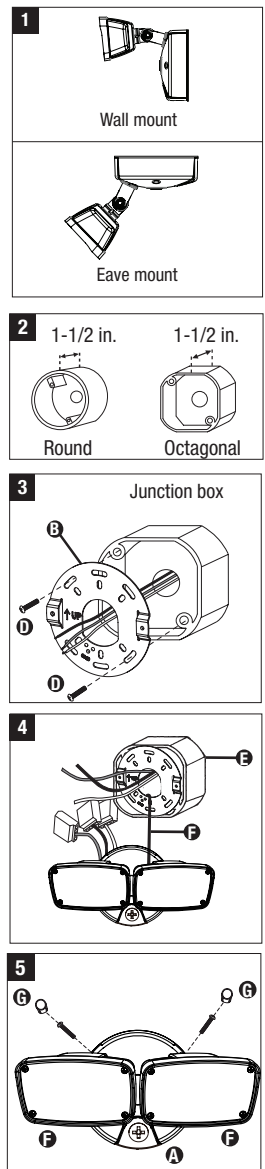

- Hang one end of the support hook (F) onto the mounting bracket and hang the light fixture on the other end of the support hook (Fig. 4).
- Connect fixture black wire to house black wire, fixture white wire to house white wire, and fixture ground wire to house ground wire using the attached quick connectors (Fig. 4).
- Remove support hook (F) and attach fixture (A) to the mounting bracket (B) using (2) #8 x 1-1/4 in. screws (G) provided. Be sure no loose wires remain sticking out from underneath the coverplate. Insert the decorative screw cover caps (H) into the screw holes on the coverplate for a finished appearance (Fig. 5).
- Apply silicone caulk around the edges of the coverplate to provide a watertight seal from rain and moisture.
- Turn on power at main fuse/breaker box.

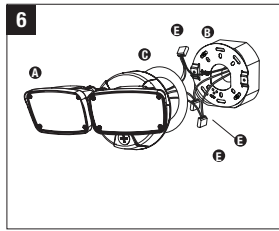

TROUBLESHOOTING

Problem	Cause / Solution
Light does not come ON.	<p>No power to the fixture.</p> <ul style="list-style-type: none"> Check if circuit breaker tripped. Confirm wall switch is ON. Check app before cycling. <p>TURN OFF POWER BEFORE CONTINUING</p> <p>Wiring to the unit is loose.</p> <ul style="list-style-type: none"> Confirm wiring is properly secured. <p>* If light still does not come on after checking wiring connections, contact Customer Service.</p>

5-YEAR LIMITED WARRANTY

THE FOLLOWING WARRANTY IS EXCLUSIVE AND IN LIEU OF ALL OTHER WARRANTIES, WHETHER EXPRESS, IMPLIED OR STATUTORY INCLUDING, BUT NOT LIMITED TO, ANY WARRANTY OF MERCHANTABILITY OR FITNESS FOR ANY PARTICULAR PURPOSE. Eaton warrants to customers that, for a period of five years from the date of purchase, Eaton products will be free from defects in materials and workmanship. The obligation of Eaton under this warranty is expressly limited to the provision of replacement products. This warranty is extended only to the original purchaser of the product. A purchaser's receipt or other proof of date of original purchase acceptable to Eaton. This is required before warranty performance shall be rendered. This warranty does not apply to Eaton products that have been altered or repaired that have been subjected to neglect, abuse, misuse or accident (including shipping damages). This warranty does not apply to products not manufactured by Eaton which have been supplied, installed, and/or used in conjunction with Eaton products. Damage to the product caused by replacement bulbs or corrosion or discoloration of brass components are not covered by this warranty.

LIMITATION OF LIABILITY:

IN NO EVENT SHALL EATON BE LIABLE FOR SPECIAL, INDIRECT, INCIDENTAL, OR CONSEQUENTIAL DAMAGES (REGARDLESS OF THE FORM OF ACTION, WHETHER IN CONTRACT, STRICT LIABILITY, OR IN TORT INCLUDING NEGLIGENCE), NOR FOR LOST PROFITS; NOR SHALL THE LIABILITY OF EATON FOR ANY CLAIMS OR DAMAGE ARISING OUT OF OR CONNECTED WITH THESE TERMS OR THE MANUFACTURE, SALE, DELIVERY, USE, MAINTENANCE, REPAIR OR MODIFICATION OF EATON PRODUCTS, OR SUPPLY OF ANY REPLACEMENT PARTS THEREFORE, EXCEED THE PURCHASE PRICE OF EATON PRODUCTS GIVING RISE TO A CLAIM. NO LABOR CHARGES WILL BE ACCEPTED TO REMOVE OR INSTALL FIXTURES.

To obtain warranty service, please contact Eaton, at 1-800-334-6871, press option 2 for Customer Service, or via e-mail ConsumerProducts@eaton.com and include the following information:

- Name, address and telephone number
- Date and place of purchase
- Catalog and quantity purchase
- Detailed description of problem

All returned products must be accompanied by a Return Goods Authorization Number issued by the Company and must be returned freight prepaid. Any product received without a Return Goods Authorization Number from the Company will be refused. Eaton is not responsible for merchandise damaged in transit. Repaired or replaced products shall be subject to the terms of this warranty and are inspected when packed. Evident or concealed damage that is made in transit should be reported at once to the carrier making the delivery and a claim filed with them.

Reproductions of this document without prior written approval of Eaton are strictly prohibited.

For assistance, call 1-800-334-6871 or e-mail us at ConsumerProducts@eaton.com

Printed in China

FRANÇAIS

ARTICLES NÉCESSAIRES

(à acheter séparément)

- Tournevis cruciforme
- Agent d'étanchéité à base de silicone clair à l'épreuve des intempéries

IMPORTANTES INSTRUCTIONS DE SÉCURITÉ

Des précautions de base doivent être suivies lors de l'utilisation de ce produit, incluant :

- Respectez tous les avertissements, y compris les avertissements ci-dessous ET ceux qui sont inscrits sur l'étiquette d'avertissement
- Conservez ces instructions et ces avertissements
- Pour utilisation à l'extérieur seulement.
- Homologué C-UL US pour utilisation à des endroits mouillés
- Le démontage de l'appareil annule la garantie.

⚠ ATTENTION

- Votre appareil d'éclairage est pré-câblé et pré-assemblé pour une installation facile. Lisez et suivez ces instructions.
- Risque d'incendie/de choc électrique. Si vous n'êtes pas qualifié, consultez un électricien.
- Coupez le courant au fusible ou au disjoncteur avant installation ou entretien.

PRÉCAUTION

- Raccorder l'appareil d'éclairage à une alimentation 120 V, 60 Hz. Toute autre connexion annule la garantie.
- L'appareil d'éclairage doit être installé par un électricien ou une personne chevronnée en câblage domestique. Le système électrique et la méthode de connexion électrique de l'appareil d'éclairage doivent être conformes au Code national de l'électricité et aux codes locaux du bâtiment.
- L'appareil d'éclairage conçu pour les installations murales ou sur l'avant-toit à une boîte de jonction exclusivement. Raccorder le luminaire à un boîtier de jonction encastré et mis à la terre standard et marqué pour une utilisation sous des conditions humides.

REMARQUE : Cet équipement a été évalué et déclaré conforme aux limites des appareils numériques de classe B, conformément au point 15 du règlement de la FCC. Ces limites sont conçues pour assurer une protection raisonnable contre toute interférence nuisible pour les installations résidentielles. Cet équipement produit, utilise et peut émettre une énergie radioélectrique et s'il n'est pas installé et utilisé conformément aux instructions, peut entraîner des interférences nuisibles aux communications radio. Cependant, il n'existe aucune garantie que les interférences ne se produiront pas avec une installation particulière. Si cet équipement cause des parasites nuisibles à la réception radio ou d'émissions de télévision, ce qui peut être vérifié en éteignant l'équipement et en le rallumant, il est conseillé à l'utilisateur d'essayer de les éliminer en suivant l'une (ou plusieurs) des mesures suivantes :

- Réorientez ou déplacez l'antenne réceptrice.
- Augmentez la distance entre l'équipement et le récepteur.
- Branchez l'équipement sur la prise électrique d'un circuit autre que celui sur lequel le récepteur est branché.
- Demandez de l'aide au distributeur ou à un technicien radio ou TV qualifié.
- Cet appareil contient un module émetteur FCC ID: ZAFZ1-AVI1010 (IC ID: 20544-AVI1010)

⚠ AVERTISSEMENT : Les règlements de la FCC stipulent que tout changement et toute modification non autorisés sur cet équipement, qui n'ont pas été expressément approuvés par le fabricant, peuvent annuler l'autorisation de l'utilisateur à utiliser cet appareil. Énoncé de l'exposition aux rayonnements de la FCC : Cet équipement est conforme aux limites d'exposition aux rayonnements de la FCC établies pour un environnement non contrôlé. Cet équipement doit être installé et fonctionner à au moins 20 cm de distance entre le radiateur et votre corps.

REMARQUE : Ce dispositif est conforme avec les normes CNR exemptes de licence d'Industrie Canada. Son fonctionnement est assujéti aux deux conditions suivantes : (1) cet appareil ne doit pas causer d'interférences, et (2) cet appareil doit accepter toutes interférences, y compris les interférences qui peuvent causer un fonctionnement non désiré de l'appareil.

CONSERVEZ CES INSTRUCTIONS

POUR DES RÉSULTATS OPTIMAUX

- Installez le luminaire à 3,05 à 4,57 m (10 à 15 pi) au-dessus du sol.
- Si vous installez deux luminaires sur un seul interrupteur, vérifiez qu'il est conçu pour supporter une charge inductive d'au moins 1A.
- Lors d'une installation murale, assurez-vous que le centre du luminaire est à 17,8 cm (7 po) de l'avant-toit et à 33,0 cm (13 po) du coin intérieur du mur extérieur (Fig. 1).

MONTAGE ET CÂBLAGE DE L'APPAREIL D'ÉCLAIRAGE

AVERTISSEMENT : Risque de choc électrique. Coupez le courant au fusible ou au disjoncteur avant installation ou entretien.

REMARQUE : L'appareil d'éclairage peut être monté sur le murale ou sur l'avant toit (Fig. 1).
REMARQUE : La plaque de couvercle s'installe aux boîtiers de jonction encastrés standards. Le boîtier de jonction doit être à une profondeur d'au moins 3,8 cm (1 1/2 po) pour répondre à une.

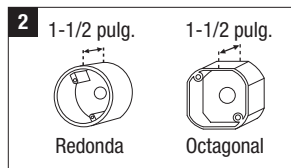
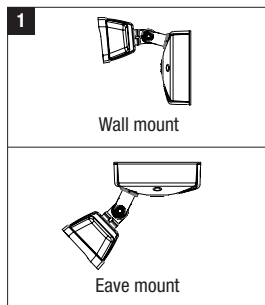

NE TOURNEZ PAS excessivement le sélecteur installation encastrée (Fig. 2).

- Aligner les trous du support de fixation (B) avec les trous du boîtier de jonction. Utiliser (2) vis No. 6 ou (2) vis No. 8 (D) (en fonction de la dimension des trous du boîtier de jonction), fixer le support de fixation (B) sur le boîtier de jonction (Fig. 3).
- Faites passer les fils de la pièce fixe dans le joint du couvercle de protection (C) (Fig. 6).
- Suspendez une extrémité du crochet au support (F) de montage et suspendez le luminaire à l'autre extrémité du crochet (Fig. 4).
- Raccordez le fil noir du luminaire au fil noir de l'alimentation, le fil blanc du luminaire au fil blanc de l'alimentation, et le fil de mise à la terre du luminaire au fil de mise à la terre de l'alimentation à l'aide des connecteurs rapides fournis (Fig. 4).
- Retirez le crochet (E) et fixez le luminaire (A) au support de montage (B) à l'aide des (2) vis n° 8 de 3,18 cm (1-1/4 po) (G) fournies. S'assurer qu'aucun fil lâche ne demeure coincé sous la plaque du couvercle. Insérer les capuchons décoratifs vissés (H) dans les trous de vis de la plaque de couvercle pour parfaire l'apparence (Fig. 5).
- Appliquez le cafeutrage de silicone sur les rebords de la plaque du couvercle et autour de l'écrou de blocage du bras d'ajustement afin de les rendre étanches à la pluie et à l'humidité.
- Rebranchez l'électricité au disjoncteur principal.

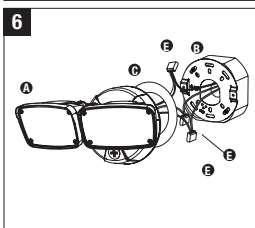
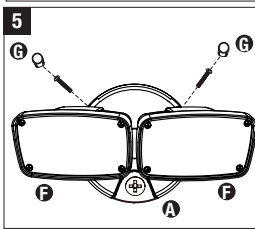
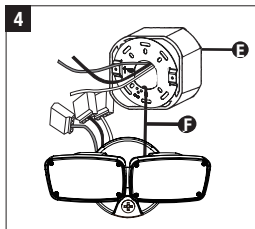
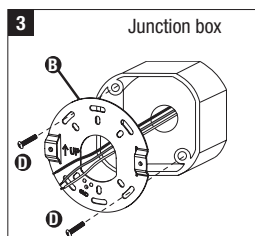

DÉPANNAGE

Problème	Cause / Solution
La lumière ne s'allume pas.	<p>Le luminaire n'est pas sous tension.</p> <ul style="list-style-type: none"> Vérifiez que le disjoncteur n'a pas été déclenché. Vérifiez que l'interrupteur est allumé. <p>L'appareil d'éclairage détecte la lumière du jour.</p> <ul style="list-style-type: none"> Couvrez le contrôle photoélectrique. Le dispositif s'éteindra immédiatement <p>METTRE HORS CIRCUIT AVANT DE CONTINUER</p> <p>Le câblage du dispositif est lâche.</p> <ul style="list-style-type: none"> S'assurer que le câblage est installé correctement. <p>* Si le luminaire ne s'allume pas après avoir vérifié les connexions de fil, communiquer avec le Service à la clientèle</p>

GARANTIE LIMITÉE DE 5 ANS

LA PRÉSENTE GARANTIE CONSTITUE LA SEULE GARANTIE POUR CE PRODUIT ET PRÉVAUT SUR TOUTE AUTRE GARANTIE, QU'ELLE SOIT EXPRESSE OU TACITE Y COMPRIS, SANS TOUTEFOIS S'Y LIMITER, TOUTE GARANTIE DE QUALITÉ MARCHANDE ET POUR UN USAGE PARTICULIER.

Eaton garantit à ses clients, pendant une période de cinq ans à compter de la date d'achat, que ses produits Eaton sont exempts de tout défaut de matériaux et de fabrication. En vertu de la présente garantie, l'obligation de Eaton se limite expressément à fournir des produits de remplacement. La présente garantie n'est proposée qu'à l'acheteur initial du produit. Eaton requiert un reçu ou autre preuve d'achat qu'elle jugera acceptable sur lequel est indiquée la date de l'achat initial. Cette preuve d'achat est requise pour obtenir l'exécution de la garantie. La garantie ne s'applique pas aux produits Eaton qui ont été modifiés ou réparés, ou qui ont fait l'objet d'une négligence ou d'un usage abusif ou inapproprié, ou qui ont été endommagés en raison d'un accident (y compris durant le transport). Cette garantie ne s'applique pas aux produits qui ne sont pas fabriqués par Eaton et qui ont été fournis, installés et/ou utilisés avec des produits Eaton. Les dommages au produit causés par une ampoule de rechange ou la corrosion, et la décoloration des pièces de laiton ne sont pas couverts par cette garantie.

LIMITATION DES RESPONSABILITÉS :

EATON NE SERA EN AUCUN CAS TENU RESPONSABLE DES DOMMAGES SPÉCIAUX, INDIRECTS, ACCESSOIRES ET CONSÉCUTIFS (QUELLE QUE SOIT LA RAISON, MÊME SI CETTE RESPONSABILITÉ REPOSE SUR UN CONTRAT, LA RESPONSABILITÉ STRICTE, OU DES DÉLITS, Y COMPRIS LA NÉGLIGENCE), NI POUR LA PERTE DE PROFITS, ET MÊME SI LA RESPONSABILITÉ DE EATON POUR DES RÉCLAMATIONS OU DES DOMMAGES FAIT SUITE À LA PRÉSENTE GARANTIE OU EST LIÉE AUX MODALITÉS DES PRÉSENTES, À LA FABRICATION, À LA VENTE, À LA LIVRAISON, À L'UTILISATION, À L'ENTRETIEN, À LA RÉPARATION, OU À LA MODIFICATION DE PRODUITS EATON, OU À LA FOURNITURE DE TOUTE PIÈCE DE RECHANGE CONNEXE, LE COÛT DES DOMMAGES NE PEUT DÉPASSER LE COÛT D'ACHAT DU PRODUIT EATON FAISANT L'OBJET DE LA RÉCLAMATION AU TITRE DE LA PRÉSENTE GARANTIE. AUCUN FRAIS DE MAIN-D'ŒUVRE NE SERA REMBOURSÉ POUR ENLEVER OU INSTALLER UN LUMINAIRE.

Pour faire une réclamation au titre de la garantie, veuillez appeler Eaton, au 1 800 334 6871, en choisissant l'option 2 pour le Service à la clientèle, ou envoyer un courriel à ConsumerProducts@eaton.com et fournir les renseignements ci-après :

- Nom, adresse et numéro de téléphone
- Date et lieu de l'achat
- Numéro de catalogue et quantité achetée
- Description détaillée du problème

Tout produit retourné doit comporter un numéro d'autorisation de retour de produit fourni par l'entreprise et être expédié port payé. Nous refuserons tout produit qui n'est pas accompagné d'un numéro d'autorisation de retour de produit fourni par l'entreprise. Eaton n'est pas responsable de la marchandise endommagée durant le transport. Les produits réparés ou remplacés seront soumis aux modalités de la présente garantie et seront inspectés au moment d'être emballés. Tout dommage apparent ou non survenant pendant le transport doit être signalé immédiatement au transporteur effectuant la livraison et une réclamation doit être adressée à ce dernier. La reproduction de ce document est strictement interdite sans l'autorisation préalable par écrit de Eaton.

a reproduction de ce document est strictement interdite sans l'autorisation préalable par écrit de Eaton
Pour assistance, appelez le 1-800-334-6871 ou envoyez-nous un courriel à consumerproducts@eaton.com.
 Imprimé en Chine

ESPAÑOL

ARTÍCULOS NECESARIOS

(se compran por separado)

- Destornillador en cruz (Phillips)
- Calafateo de silicona resistente a la intemperie

INSTRUCCIONES IMPORTANTES DE SEGURIDAD

Al utilizar el producto, siempre se deben seguir las precauciones básicas, incluido lo siguiente:

- Tenga en cuenta todas las advertencias, incluyendo las advertencias a continuación y aquellas incluidas en el producto.
- Guarde estas instrucciones y advertencias.
- Sólo para uso en exteriores.
- cULus para ubicaciones mojadas.
- Desensamblar la lámpara anulará la garantía.
- La lámpara es percableada y ensamblado para facilitar la instalación.

ADVERTENCIA

- Lea y siga estas instrucciones.
- Riesgo de fuego/descarga eléctrica. Si no está capacitado, consulte a un electricista.
- Antes de instalar o dar mantenimiento desconecte el suministro eléctrico en la caja de fusibles o interruptores.

PRECAUCIÓN

- Conecte el portalámparas a una fuente de energía de 120 Voltios, 60 Hz. Cualquier otro tipo de conexión anula la garantía.
- El portalámparas debe ser instalado por personas con experiencia en cableado doméstico o por un electricista calificado. El sistema eléctrico y el método de conexión eléctrica del portalámparas debe cumplir con el Código eléctrico nacional y

los códigos locales sobre edificios.

El accesorio diseñado para la pared o el montaje del alero a una caja de conexiones solamente. Instale el accesorio en una caja de empalmes estándar embutida con puesta a tierra apta para lugares húmedos. Este dispositivo cumple con la Parte 15 de las Reglas de la Comisión Federal de

Comunicaciones (FCC) de los E. U. de A. La operación está sujeta a las dos condiciones siguientes: (1) Este dispositivo no puede causar interferencia dañina, y (2) este dispositivo debe aceptar toda interferencia recibida, incluyendo la interferencia que pueda causar un funcionamiento indeseado. Según la Parte 15 de las Reglas de la FCC, todo cambio o modificación al detector de movimiento descrito en esta hoja de instrucciones que no esté expresamente aprobado por Eaton podría anular la autorización del usuario para operar el equipo.

NOTA: Se ha probado este equipo y se ha corroborado su cumplimiento con los límites para dispositivos digitales Clase B, conforme a la Sección 15 de las Normas de la Comisión Federal de Comunicaciones (FCC). Estos límites están diseñados para proporcionar una protección razonable contra las interferencias dañinas en una instalación residencial. Este equipo genera, utiliza y puede emitir energía de radiofrecuencia y, si no se lo instala de conformidad con las instrucciones, podría provocar interferencia dañina en las comunicaciones de radio. No obstante, no hay garantía de que no se produzcan interferencias en una instalación particular. Si este equipo causara interferencias dañinas en la recepción de radio o televisión, lo cual se puede comprobar si se enciende y apaga el equipo, se recomienda al usuario que intente corregir la interferencia mediante una o más de las siguientes medidas: Reoriente o reubique la antena de recepción.

- Aumente la separación entre el equipo y el receptor.
- Conecte el equipo al tomacorriente de un circuito distinto de aquel al que está conectado el receptor.
- Consulte a su proveedor, o a un técnico de radio / TV experimentado, para que le ayuden.
- Este dispositivo contiene un módulo transmisor FCC ID: ZAFZ1-AVI1010 (IC ID: 20544-AVI1010)

⚠ AVERTISSEMENT: Les règlements de la FCC stipulent que tout changement et toute modification non autorisés sur cet équipement, qui n'ont pas été expressément approuvés par le fabricant, peuvent annuler l'autorisation de l'utilisateur à utiliser cet appareil. Declaración de la FCC: sobre la exposición a la radiación Este equipo cumple con los límites de exposición a la radiación de la FCC establecidos para un entorno no controlado. Este equipo debe instalarse y operarse con una distancia mínima de 20 cm entre el radiador y su cuerpo.

NOTA: Este dispositivo cumple con los estándares RSS exentos de licencia de Industry Canada. Su funcionamiento está sujeto a las siguientes dos condiciones: (1) que este dispositivo no produzca interferencia y (2) que debe aceptar cualquier interferencia recibida, incluida aquella que pueda provocar un funcionamiento no deseado del dispositivo.

PARA OBTENER LOS MEJORES RESULTADOS

- Instale la luminaria a 10-15 pies (3-4,5 m) sobre el suelo.
- Cuando instale dos luminarias en el mismo interruptor, asegúrese de que esté clasificado al menos para una carga inductiva 1A.

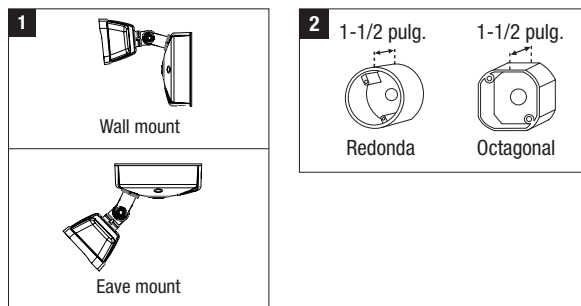

MONTAJE Y CABLEADO DEL ACCESORIO

⚠ ADVERTENCIA: Riesgo de choque eléctrico. Antes de la instalación o reparación, desconecte la alimentación eléctrica en el fusible o interrupto automático.

NOTA: El accesorio puede ser montado en la pared o el alero (Fig. 2).

NOTA: La cubierta se adapta a las cajas eléctricas empotradas (Fig. 3). La caja eléctrica debe tener una profundidad mínima de 1-1/2 pulg. (3,81 cm) para asegurar una instalación adecuada en aplicaciones empotradas.

1. Alinee los agujeros en la soporte de montaje (B) con los agujeros en su caja de conexiones. Usando ya sea (2) tornillos N.º 6 ó (2) tornillos N.º 8 (D) (dependiendo del tamaño de los agujeros en la caja de conexiones), fije la soporte de montaje a la caja de conexiones (Fig. 4).
2. Pase los cables del accesorio a través de la junta de la placa de cubierta (C) (Fig.6).
3. Suspense un extremo del gancho de soporte (E) en el soporte de montaje y suspenda la luminaria en el otro extremo del gancho (Fig. 5).

4. Connect fixture black wire to house black wire, fixture white wire to house white wire, and fixture ground wire to house ground wire using the attached quick connectors (Fig. 7)
5. Retire el gancho de soporte (E) y una la luminaria (A) con el soporte de montaje (B) utilizando (2) tornillos N.º 8 de 1-1/4 in. (F) incluidos. Asegúrese de que no queden cables sueltos a la vista por debajo de la placa protectora. Introduzca las cubiertas tapatornillos decorativas (G) en los orificios de los tornillos de la placa protectora para lograr el toque final de terminación (Fig. 6).
6. Aplique sellador siliconado alrededor de los bordes de la placa de cubierta y de la tuerca de bloqueo del brazo de ajuste para lograr un sellado hermético contra la lluvia y la humedad.
7. Active la fuente de alimentación en la caja de fusibles/interruptor automático.

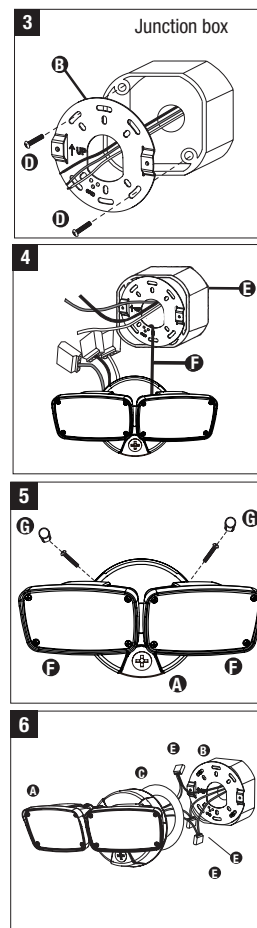

DIAGNOSTICO Y SOLUCION DE PROBLEMAS

Problema	Causa Posible/Acción Correctiva
La luz no se enciende.	El accesorio está detectando luz del día. <ul style="list-style-type: none"> • Cubra el detector de luz. El accesorio se apagará inmediatamente. <p>DESCONECTE LA ENERGÍA ANTES DE CONTINUAR.</p> <p>El cableado hacia la unidad está flojo.</p> <ul style="list-style-type: none"> • Confirme que el cableado esté correctamente asegurado. <p>* Si la luz sigue sin encenderse después de verificar las conexiones de los cables, comuníquese con el Servicio de atención al cliente.</p>

GARANTIA LIMITADA DE 5 AÑOS

LA SIGUIENTE GARANTÍA ES EXCLUSIVA Y REEMPLAZA A TODAS LAS DEMÁS GARANTÍAS, YA SEAN IMPLÍCITAS, EXPLÍCITAS O ESTATUTARIAS, INCLUIDAS ENTRE OTRAS, LAS GARANTÍAS DE COMERCIALIZACIÓN E IDONEIDAD PARA UN FIN PARTICULAR.

Eaton garantiza a sus clientes que los productos de Eaton no presentarán defectos en los materiales y en la fabricación durante un período de cinco años desde la fecha de compra. La obligación de Eaton según esta garantía se limita expresamente al suministro de los productos de reemplazo. Esta garantía se extiende sólo para el comprador original del producto. Un recibo del comprador u otra prueba de la fecha de compra original aceptable para Eaton. Esto es necesario para la ejecución de la garantía. Esta garantía no se aplica a los productos de Eaton que hayan sido alterados o reparados que estuvieron sujetos a negligencia, abuso, mal uso o accidente (incluso los daños durante el envío). Esta garantía no se aplica a los productos Eaton no fabricados por Eaton Business que hayan sido suministrados, instalados o utilizados junto con los productos Eaton. Los daños del producto causados por bombillas de reemplazo, corrosión o decoloración de los componentes de latón no están cubiertos por esta garantía.

LIMITACIÓN DE RESPONSABILIDAD:

EATON NO SERÁ RESPONSABLE LEGAL EN NINGÚN CASO DE DAÑOS INDIRECTOS, ACCIDENTALES O RESULTANTES. (SIN IMPORTAR LA ACCIÓN LEGAL, YA SEA POR CONTRATO, RESPONSABILIDAD ESTRICTA O DE FORMA EXTRA CONTRACTUAL INCLUYENDO LA NEGLIGENCIA) TAMPOCO DE LA PÉRDIDA DE GANANCIAS, EATON TAMPOCO SERÁ RESPONSABLE DES O DAÑOS QUE SURJAN O ESTÉN CONECTADOS CON ESTOS TÉRMINOS O CON LA FABRICACIÓN, VENTA, ENTREGA, USO, MANTENIMIENTO, REPARACIÓN O MODIFICACIÓN DE LOS PRODUCTOS DE EATON O DEL SUMINISTRO DE CUALQUIER PIEZA DE REPUESTO QUE EXCEDA EL PRECIO DE COMPRA DE LOS PRODUCTOS DE EATON ORIGINANDO UN RECLAMO. NO SE ACEPTARÁN CARGOS POR MANO DE OBRA PARA QUITAR O INSTALAR LOS ACCESORIOS.

Para obtener el servicio de la garantía comuníquese con Eaton, al 1-800-334-6871, presione la opción 2 para el Servicio al Cliente, o por correo electrónico a ConsumerProducts@eaton.com e incluya la siguiente información:

- Nombre, dirección y número de teléfono
- Fecha y lugar de compra
- Catálogo y cantidad de la compra
- Descripción detallada del problema

Todos los productos devueltos deben estar acompañados por un Número de autorización de productos devueltos emitido por la compañía y deben devolverse con flete prepagado. Se rechazará todo producto recibido sin un Número de autorización de productos devueltos desde la compañía. Eaton no se hace responsable por la mercancía dañada durante el transporte. Los productos reparados o reemplazados estarán sujetos a los términos de esta garantía y se inspeccionan al ser empacados. El daño evidente y oculto que se provoque durante el transporte se debe informar de inmediato al transportista que realiza la entrega y se debe presentar un reclamo.

La reproducción de este documento sin la aprobación previa por escrito de Eaton está estrictamente prohibida.

Para solicitar ayuda, llame al 1-800-334-6871 o envíe un correo electrónico a ConsumerProducts@eaton.com

Impreso en China



1121 Highway 74 South, Peachtree City, GA 30269

www.eaton.com/lighting

© 2018 Eaton

6/18
IL50292ML