

Explosionssgeschützte LED-Rettungszeichenleuchte
Serie: EXIT, EXIT 24 V und EXIT V-CG-S

Explosion protected LED-escape sign luminaires
Series: EXIT, EXIT 24 V and EXIT V-CG-S

Panneau de signalisation de sortie de secours lumineux
antidéflagrant à diodes électroluminescentes
Série: EXIT, EXIT 24 V et EXIT V-CG-S

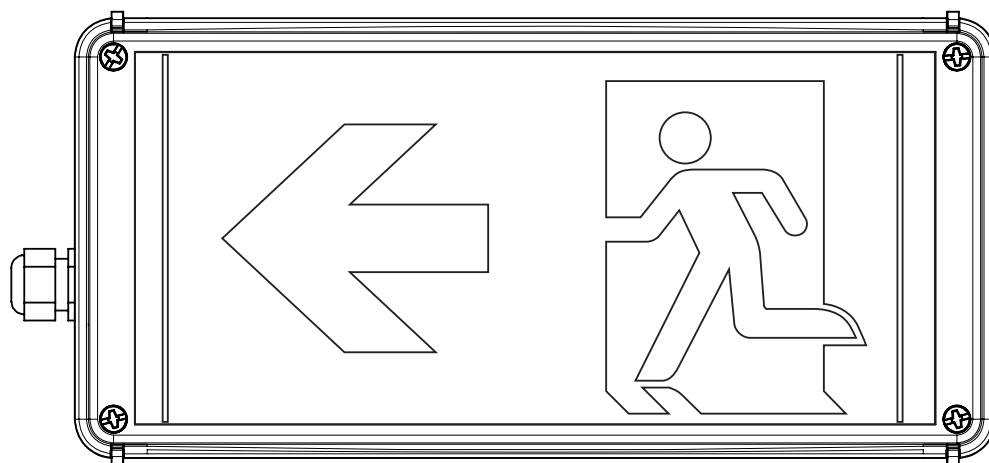

CZ: "Tento návod k použití si můžete vyžádat ve svém mateřském jazyce u příslušného zastoupení společnosti Cooper Crouse-Hinds/CEAG ve vaší zemi."

DK: "Montagevejledningen kan oversættes til andre EU-sprog og rekvireres hos Deres Cooper Crouse-Hinds/CEAG leverandør"

E: "En caso necesario podrá solicitar de su representante Cooper Crouse-Hinds/CEAG estas instrucciones de servicio en otro idioma de la Unión Europea"

EST: "Seda kasutusjuhendit oma riigikeeles võite küsida oma riigis asuvas asjaomasest Cooper Crouse-Hinds/CEAG esindusest."

FIN: "Tarvittaessa tämän käyttöohjeen käännös on saatavissa toisella EU:n kielellä Teidän Cooper Crouse-Hinds/CEAG - edustajaltanne"

GR: "Εάν χρειασθεί, μεταφραση των οδηγιών χρήσεως σε άλλη γλώσσα της ΕΕ, μπορεί να ζητηθεί από τον Αντιπροσωπο της Cooper Crouse-Hinds/CEAG"

H: "A kezelési útmutatót az adott ország nyelvén a Cooper Crouse-Hinds/CEAG cég helyi képviselőtől igényelheti meg."

I: "Se desiderate la traduzione del manuale operativo in un'altra lingua della Comunità Europea potete richiederla al vostro rappresentante Cooper Crouse-Hinds/CEAG"

LT: "Šios naudojimo instrukcijos, išverstos į Jūsų gimtąją kalbą, galite pareikalauti atsakingoje "Cooper Crouse-Hinds/CEAG" atstovybėje savo šalyje."

LV: "Šo ekspluatācijas instrukciju valsts valodā varat pieprasīt jūsu valsts atbildīgajā Cooper Crouse-Hinds/CEAG pārstāvniecībā."

M: "Jistghu jitolbu dan il-manwal fil-lingwa nazzjonali tagħhom minghand ir-rappreżentant ta' Cooper Crouse Hinds/CEAG f'pajjiżhom."

NL: "Indien noodzakelijk kan de vertaling van deze gebruiksinstructie in een andere EU-taal worden opgevraagd bij Uw Cooper Crouse-Hinds/CEAG - vertegenwoordiging"

P: "Se for necessária a tradução destas instruções de operação para outro idioma da União Europeia, pode solicita-la junto do seu representante Cooper Crouse-Hinds/CEAG"

PL: "Niniejszą instrukcję obsługi w odpowiedniej wersji językowej można zamówić w przedstawicielstwie firmy Cooper-Crouse-Hinds/CEAG na dany kraj."

S: "En översättning av denna montage- och skötselinstruktion till annat EU - språk kan vid behov beställas från Er Cooper Crouse-Hinds/CEAG- representant"

SK: "Tento návod na obsluhu Vám vo Vašom rodnom jazyku poskytne zastúpenie spoločnosti Cooper Crouse-Hinds/CEAG vo Vašej krajine."

SLO: "Navodila za uporabo v Vašem jeziku lahko zahtevate pri pristojnem zastopništvu podjetja Cooper Crouse-Hinds/CEAG v Vaši državi."

RUS: "При необходимости, вы можете запрашивать перевод данного руководства на другом языке ЕС или на русском от вашего Cooper Crouse-Хиндс / CEAG - представителей."

3 2191 000 061 D/GB/F (M)

EAT•N

Powering Business Worldwide



Maßangaben in mm / Dimensions in mm / Dimensions en mm

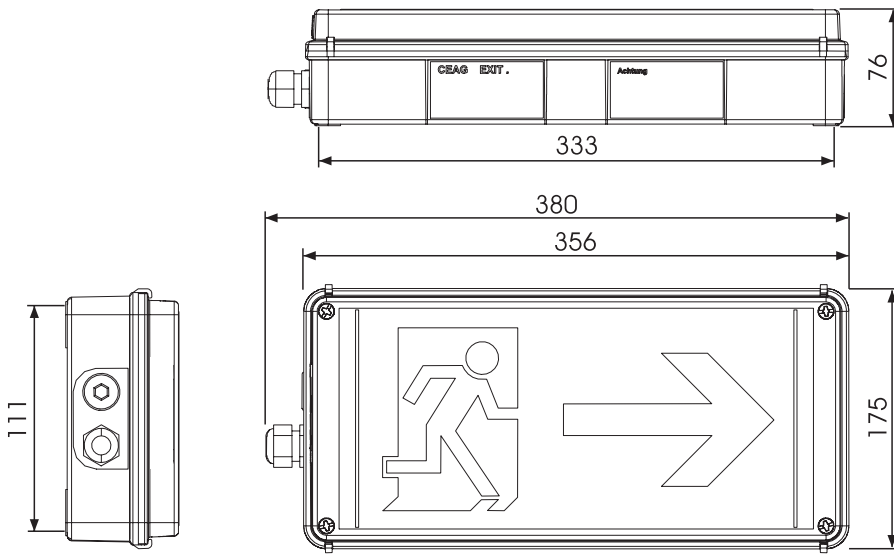

Befestigungsschrauben /
Fixing screws /
vis de fixation
Ø 5 mm

Bild 1 / fig. 1 / Fig.1



Bild 2 / fig. 2 / Fig. 2
Netzanschluss/Mains connec-
tion/schéma des connexions



Bild 2a / fig. 2a / Fig. 2a
Netzanschluss 24 V DC/Mains connec-
tion 24 V DC/schéma des connexions
24 V CC

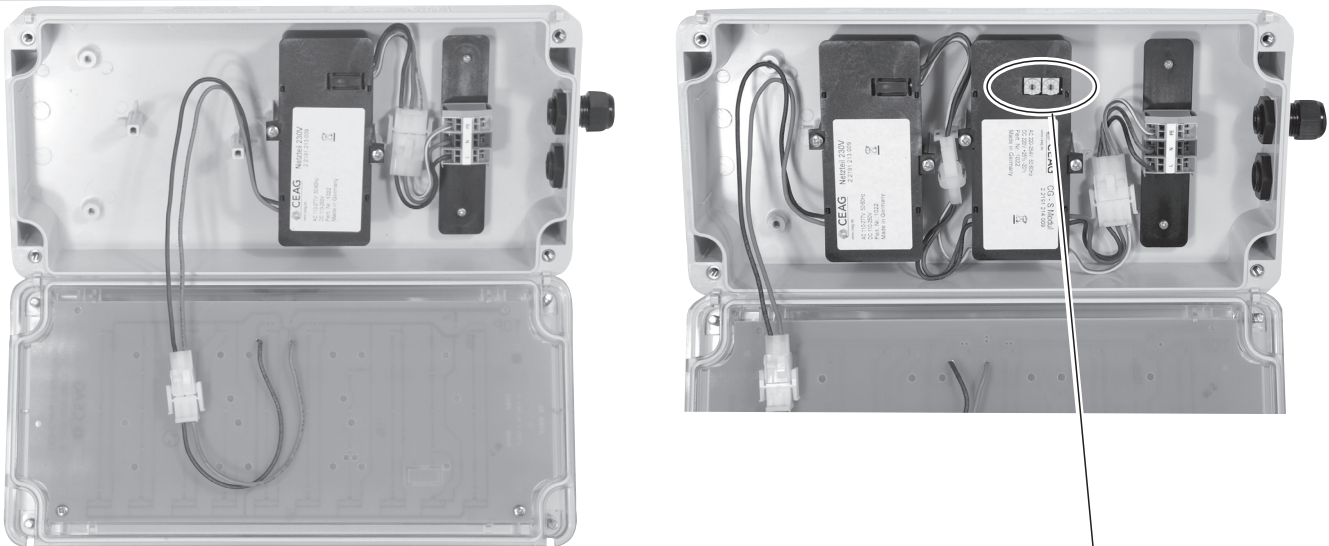

Bild 3 / fig. 3 / Fig. 3

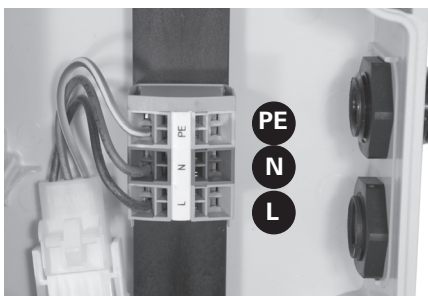

1. Legende

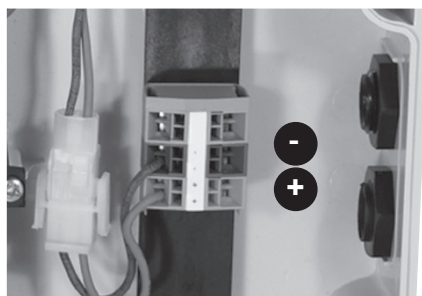
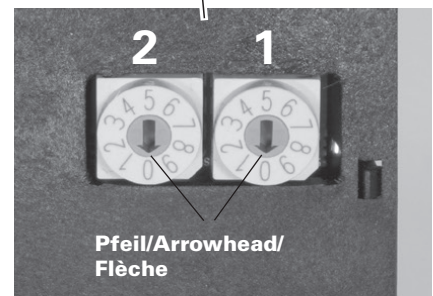

Warnung

Dieses Symbol warnt von einer **ernsten Gefahr**. Diese Warnung nicht zu beobachten kann Tod oder die Zerstörung von Einrichtungen zur Folge haben.



Dieses Symbol warnt von einem möglichen Ausfall. Wird diese Warnung nicht beobachtet kann den Gesamtausfall der Vorrichtung oder des Systems oder des Betriebes erfolgen, an die es angeschlossen wird.

1.1 Sicherheitshinweise



Zielgruppe:

Elektrofachkräfte und geeignet qualifizierte, unterwiesene

Personen gemäß den nationalen Rechtsvorschriften, einschließlich der einschlägigen Normen für elektrische Geräte in explosionsgefährdeten Bereichen (EN/IEC 60079-14).

- Die Leuchte darf nicht in der Zone 0 oder 20 eingesetzt werden!
- Die auf der Leuchte angegebenen technischen Daten sind zu beachten!
- Die Anforderungen der EN/IEC 60079-31 u.a. in Bezug auf übermäßige Staubablagerungen und Temperatur, sind vom Anwender zu beachten
- Umbauten oder Veränderungen an der Leuchte sind nicht zulässig!
- Die Leuchte ist bestimmungsgemäß in unbeschädigtem und einwandfreiem Zustand zu betreiben!
- Diese Betriebsanleitung während des Betriebes nicht in der Leuchte lassen!

Die nationalen Unfallverhütungs- und Sicherheitsvorschriften und die nachfolgenden Sicherheitshinweise, die in dieser Betriebsanleitung mit einem (⚠) gekennzeichnet sind, beachten!

Adressschalter 1	Adressschalter 2	Leuchtenadresse
0	0	Überwachung aus
0	1	1
0	2	2
...
1	0	10
1	1	11
...
...
2	0	20
2	1	nicht zulässig
...
9	9	nicht zulässig

Bild 4 Adressierung EXIT V-CG-S

2. Technische Daten

EU-Baumusterprüfbescheinigung:		BVS 09 ATEX E 029
Gerätekenzeichnung nach 2014/34/EU und der Normenreihe		
EN 60079:	EXIT; Exit 24 V	ta _{max} + 40 °C: Ⓜ II 2 G Ex eb ib mb IIC T6 Gb
		ta _{max} + 50 °C: Ⓜ II 2 G Ex eb ib mb IIC T5 Gb
	Exit V-CG-S	ta _{max} + 50 °C: Ⓜ II 2 G Ex eb ib mb IIC T4 Gb
		Ⓜ II 2 D Ex tb IIIC T80°C Db
IECEx Konformitätsbescheinigung:		IECEx BVS 13.0017
Gerätekenzeichnung nach		
IEC 60079:	EXIT; Exit 24 V	ta _{max} + 40 °C: Ex eb ib mb IIC T6 Gb
		ta _{max} + 50 °C: Ex eb ib mb IIC T5 Gb
	Exit V-CG-S	ta _{max} + 50 °C: Ex eb ib mb IIC T4 Gb
		Ex tb IIIC T80°C Db
Bemessungsspannung AC:		
EXIT 24 V		nicht zulässig
EXIT		110 V- 277 V*
EXIT V-CG-S		220 V- 254 V*
Bemessungsspannung DC:		
EXIT 24 V		12- 24 V DC -15%/+ 20%
EXIT		110 V- 250 V*
EXIT V-CG-S		195 V- 250 V*
* zulässige Toleranzen gemäß EN/IEC 60079-0		
Bemessungsfrequenz:		50- 60 Hz
Bemessungsstrom		
110 V AC/DC:		0,05 A
220 V AC/DC:		0,025 A
Schutzklasse nach EN/IEC 61140:		I
Schutzart nach EN/IEC 60529:		IP 66
zulässige Umgebungstemperatur:		-20 °C ... +40 °C/+50 °C
(Abweichende Temperaturen sind bei Sonderversionen möglich)		
Lagertemperatur in Originalverpackung:		-20 °C ... +50 °C
Gewicht EXIT / EXIT 24 V:		ca. 2,0 kg
Gewicht EXIT V-CG-S:		ca. 2,2 kg
Klemmvermögen Anschlussklemme 2x je Klemme:		3 x 2,5 mm ²
Ex e / Ex t Kabel- und Leitungseinführung		
Standardausführung		M20 x 1,5 für Leitungen Ø 5,5 bis 13 mm
geeignete Leitungen und Prüfdrehmomente der Druckschraube		Ø Nm
Dichtung 1+2+3		min. 5,5 1,5 max. ⁽¹⁾ 7,0 1,0
Dichtung 1+2		min. 7,0 1,5 max. ⁽¹⁾ 9,0 1,4
Dichtung 1		min. 9,5 1,0 max. ⁽¹⁾ 13,0 1,7
⁽¹⁾ Die Prüfungen der Klemmbereiche und Prüfdrehmomente wurden mit Metalldornen durchgeführt. Bei der Verwendung von Leitungen mit unterschiedlichen Fertigungstoleranzen und Materialeigenschaften kann der Klemmbereich variieren. Bitte verwenden Sie im Zwischenbereich eine geeignete Kombination aus Dichtungen, so dass bei zukünftigen Wartungsarbeiten an der KLE die Hutmutter nachgezogen werden kann.		
Metall:		M20 x 1,5 Gewinde
Prüfdrehmoment Einschraubgewinde für Ex e / Ex t Kabel- und Leitungseinführung M20x1,5:		2,7 Nm
Prüfdrehmoment für Befestigungsschrauben		2,4 Nm
Haube:		

3. Normenkonformität

Diese Leuchte ist zum Einsatz in explosionsgefährdeten Bereichen der Zone 1, 2 und 21, 22 gemäß EN/IEC 60079-10-1 und EN/IEC 60079-10-2 geeignet.

Die Leuchte entspricht den aufgeführten Normen, in der separat beigelegten Konformitätserklärung.

Verweise auf Normen und Richtlinien in dieser Betriebsanleitung beziehen sich immer auf die aktuelle Version. Zusätzliche Ergänzungen (z.B. Jahreszahlangaben) sind zu beachten.

4. Installation EXIT

⚠ Die für das Errichten und Betreiben von explosionsschutz elektrischen Betriebsmitteln geltenden Sicherheitsvorschriften gemäß des Gerätesicherheitsgesetzes sowie die allgemein anerkannten Regeln der Technik sind einzuhalten (EN/IEC 60079-14)!

Transport und Lagerung der Leuchte ist nur in Originalverpackung und der angegebenen Lage gestattet!

4.1 Öffnen und Schließen der Leuchte

- Lösen sie die vier Deckelschrauben (Schlitz SW4 mm).
- Die Haube kann an den angespritzten Scharnieren aufgeklappt werden. Zur leichteren Montage kann die Haube aus den Scharnieren ausgehängt werden. Beim Ablegen der Haube auf glatte und saubere Unterlage achten, damit der Siebdruck auf der Haube nicht verkratzt wird!

4.2 Montage der Leuchte

STOP Warnung - Gefahr durch elektrostatische Entladung!

Die Leuchte darf nicht in der Nähe von ladungserzeugenden Prozessen installiert werden.

Die Leuchte ist an den vier Befestigungspunkten mit geeigneten Befestigungsschrauben (Schraube Ø max. 5 mm, Bild 1) sicher auf tragfähigem Untergrund anzuschrauben.

4.3 Netzanschluss

Der elektrische Anschluss des Betriebsmittels darf nur durch eine Elektrofachkraft gem. EN/IEC 60079-14 erfolgen.

Haube wie beschrieben öffnen.

Die Leitung durch die Ex e / Ex t Kabel- und Leitungseinführung einführen.

Für Leitungen von Ø 5,5 bis 7,0 mm

Dichtungseinsätze 1,2 und 3,
von Ø 7,0 bis 9,0 mm

Dichtungseinsätze 1 und 2 und
von Ø 9,5 bis 13,0 mm

Dichtungseinsatz 1 verwenden.

Achten Sie auf korrekten Sitz des verbleibenden Dichtungseinsatzes in der Verschraubung.

Bei nicht benutzten Kabel- und Leitungseinführungen ist die Schutzscheibe zu entfernen und durch einen bescheinigten Verschlussstopfen (Drehmoment 2,7 Nm) zu verschließen.

Beim Verschließen mit einem bescheinigten Verschlussstopfen die Dichtungseinsätze 1 und 2 verwenden!

Bei Metall-Kabeleinführungen sind die Schutzkappen der nicht benutzten Einführungen zu entfernen und durch bescheinigte Ex-Verschlussstopfen (min. IP66) zu verschließen!

⚠ Nur festverlegte Leitungen zulässig! Bei Verwendung anderer Leitungseinführungen sind die Angaben des Herstellers hinsichtlich Klemmvermögen und Zugentlastung zu beachten!

Klemmen Sie die Leitungen L, N und PE am Klemmstein sicher an (Bild 2).

Achten Sie auf sichere Lage der Leitungen. Quetschen Sie keine Leitungen!

Montieren Sie die Haube mit den vier Schrauben (Prüfdrehmoment 2,4 Nm).

5. Überwachung (EXIT V-CG-S)

Das V-CG-S Modul überwacht und meldet an das angeschlossene CEAG Notlichtversorgungssystem die Funktion der Versorgungselektronik sowie den Betrieb von min. 50 % der LEDs.

Mit dem V-CG-S-Überwachungsmodul mit Codierschalter für max. 20 Adressen kann die EXIT V-CG-S Leuchte als einzelüberwachte Notleuchte an CEAG Notlichtversorgungssystemen betrieben werden. Hierbei kann der Betreiber die Schaltungsart frei programmieren. So können an einem Endstromkreis bis zu 20 Leuchten in unterschiedlichen Schaltungsarten betrieben werden.

5.1 Adressierung

Vor Montage der Leuchtenhaube muss die individuelle Leuchtenadressierung eingestellt werden. Hierzu ist mit einem geeigneten Schraubendreher die gewünschte Adresse (Bild 4, 1- 20) am Adressschalter einzustellen (Pfeil auf Zahl, Bild 3). Soll die Leuchte nicht überwacht werden, ist immer die Stellung 0/0 einzustellen.

Die Standardleuchte EXIT ist nicht mit einer Überwachungselektronik ausgerüstet und ist nicht adressierbar.

6. Inbetriebnahme

⚠ Vor der Inbetriebnahme die korrekte Funktion und Installation der Leuchte in Übereinstimmung mit dieser Betriebsanleitung und anderen zutreffenden Bestimmungen überprüfen! (EN/IEC 60079-14)

Isolationsmessungen nur zwischen PE und Außenleiter L sowie zwischen PE und N durchführen!

– Messspannung: max. 1kV AC/DC

– Messstrom: max. 10 mA

⚠ Eine Isolationsmessung zwischen L und N darf nicht durchgeführt werden, da sonst die Elektronik oder die Netzeingangssicherung im Gerät zerstört wird.

7. Instandhaltung

Die für die Instandhaltung, Wartung und Prüfung von explosionsschutzgeleiteten Betriebsmitteln geltenden Bestimmungen (z.B. EN/IEC 60079-17) sind einzuhalten!

7.1 Wartung

Im Rahmen der Wartung sind vor allem die Teile, von denen die Zündschutzart abhängt, zu prüfen z. B.:

- Gehäuse und Schutzwannen auf Risse und Beschädigungen.
- Dichtungen auf Beschädigungen.
- Klemmen und Verschluss-Stopfen auf festen Sitz.
- Wegen der Gefahr elektrostatischer Aufladung darf die Leuchte nur mit einem feuchten, nicht fasernden Tuch oder Schwamm gereinigt werden! Dazu nur übliche Haushaltsspülmittel in vorgeschriebener Verdünnung mit Wasser benutzen! Die Wassertemperatur darf maximal 50 °C betragen. Anschließend mit klarem Wasser nachspülen, da sonst Spannungsrisse in der Schutzwanne entstehen können!

7.2 Instandsetzung

Vor dem Austausch oder der Demontage von Einzelteilen ist folgendes zu beachten:

Das Betriebsmittel vor dem Öffnen oder vor Instandhaltungsarbeiten erst spannungsfrei schalten!

⚠ Als Ersatz dürfen nur Originalteile von CEAG/Cooper Crouse-Hinds GmbH (CCH) verwendet werden!

⚠ Reparaturen, die den Explosionsschutz betreffen, dürfen nur von CEAG/CCH oder einer qualifizierten „Elektrofachkraft“ durchgeführt werden!

8 Entsorgung / Wiederverwertung

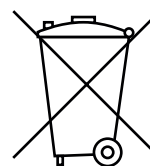

Bei der Entsorgung des Betriebsmittels sind die jeweils geltenden nationalen Abfallbeseitigungsvorschriften zu beachten.

Zusätzliche Informationen zur Entsorgung des Produktes können Sie bei Ihrer zuständigen Cooper Crouse-Hinds / EATON Niederlassung erfragen.

Programmänderungen und-ergänzungen sind vorbehalten.

1. Legende



Warning

This symbol warns of a serious hazard. Failure to observe this warning may result in death or the destruction of property.



This symbol warns of a possible failure. Failure to observe this caution may result in the total failure of the device or the system or plant to which it is connected.

1.1 Safety instructions



Target group:

For skilled electricians and suitable qualified, instructed personnel in accordance with national legislation, including the relevant standards and, where applicable, in acc. with IEC/EN 60079-14 on electrical apparatus for explosive atmospheres.

- **The escape sign luminaires must not be operated in zone 0 or 20 hazardous areas!**
- **The technical data indicated on the escape sign luminaires are to be observed!**
- **The requirements of the EN/IEC 60079-31 regarding excessive dust deposits and temperature to be considered from the user.**
- **Changes of the design and modifications to the escape sign luminaires are not permitted!**
- **The escape sign luminaires shall be operated as intended and only in undamaged and perfect condition!**
- **Do not keep these operating instructions inside the escape sign luminaires during operation!**

The national safety rules and regulations for prevention of accidents and the following safety instructions which are marked with an (⚠) in these operating instruction, will have to be observed!

2. Technical data

EU-Type Examination Certificate:	BVS 09 ATEX E 029		
Marking acc. to 2014/34/EU and standard of series			
EN 60079:	EXIT; EXIT 24 V	ta _{max} + 40 °C:	⊕ II 2 G Ex eb ib mb IIC T6 Gb
		ta _{max} + 50 °C:	⊕ II 2 G Ex eb ib mb IIC T5 Gb
	Exit V-CG-S	ta _{max} + 50 °C:	⊕ II 2 G Ex eb ib mb IIC T4 Gb
			⊕ II 2 D Ex tb IIIC T80°C Db
IECEx type examination certificate:	IECEx BVS 13.0017		
Category of application:			
IEC 60079:	EXIT; EXIT 24 V	ta _{max} + 40 °C:	Ex eb ib mb IIC T6 Gb
		ta _{max} + 50 °C:	Ex eb ib mb IIC T5 Gb
	Exit V-CG-S	ta _{max} + 50 °C:	Ex eb ib mb IIC T4 Gb
			Ex tb IIIC T80°C Db
Rated voltage AC:			
EXIT 24 V	non-permissible		
EXIT	110 V - 277 V*		
EXIT V-CG-S	220 V - 254 V*		
Rated voltage DC:			
EXIT 24 V	12 - 24 V DC -15%/+ 20%		
EXIT	110 V - 250 V *		
EXIT V-CG-S	195 V - 250 V *		
* max. permissible tolerances accd. IEC/EN 60079-0			
Rated frequency	50 - 60 Hz		
Rated current			
110 V AC/DC:	0.05 A		
230 V AC/DC:	0.025 A		
Insulation class to IEC/EN 61140:	I		
Degree of protection accd. IEC/EN 60529	IP 66		
Operation temperature:	-20 °C ... +40 °C/+50 °C		
(Deviating temperatures possible with special versions)			
Storage temperature in original packing:	-20 °C ... +50 °C		
Weight EXIT / EXIT 24 V:	approx. 2,0 kg		
Weight EXIT V-CG-S:	approx. 2,2 kg		
Supply terminal clamping capacity 2 x per terminal:	3 x 2.5 mm ²		
Ex e / Ex t cable entry			
Standard version	M20 x 1.5 for cable Ø 5.5 to 13 mm		
suitable cables and test torques of the pressure screw	Ø	Nm	
Seal 1+2+3		min.	5.5
		max. ⁽¹⁾	7.0
Seal 1+2		min.	7.0
		max. ⁽¹⁾	9.0
Seal 1		min.	9.5
		max. ⁽¹⁾	13.0
⁽¹⁾ The tests of clamping ranges and torque values were performed with metal mandrel. The clamping range can vary by using cables with different manufacturing tolerances and material properties. Please use a suitable combination of seals in the intermediate area, so that the cap nut can be tightened in future maintenance work on the cable entry.			
metal:	M20 x 1.5 thread		
Test torque for M20 x 1.5 Ex e / Ex t cable entry:	2.7 Nm		
Test torque for mounting screws cover:	2.4 Nm		

Address switch 1	Address switch 2	Luminaire address
0	0	Monitoring off
0	1	1
0	2	2
...
1	0	10
1	1	11
...
...
2	0	20
2	1	not permissible
...
9	9	not permissible

Fig. 4 Addressing

3. Conformity with standards

The escape sign luminaires is suitable for use in zone 1, 2 and 21, 22 hazardous areas acc. to IEC/EN 60079-10-1 and IEC/EN 60079-10-2.

The escape sign luminaires is conform to the standards specified in the Declaration of conformity, enclosed separately.

References to standards and directives in these operating instructions always relate to the latest version. Other additions (e.g. details relating to the year) shall be observed.

4. Installation EXIT

⚠ The respective national regulations as well as the general rules of engineering which apply to the installation and operation of explosion protected apparatus will have to be observed (IEC/EN 60079-14)!

Transport and storage of the luminaire is permitted in original packing and specified position only!

4.1 Opening and closing the escape sign luminaires

- Unscrew the four screws of the cover.
- The cover can be opened to the molded-on hinges. For ease of installation, the cover can be removed out of the hinges. If putting down take care to prevent scratches on the silk screen cover.

4.2 Installation of the escape sign luminaires

STOP **Warning. Hazard due to electrostatic charges!**

Luminaire must not be installed in the vicinity of charge-generating processes!

The luminaire shall be fitted by using the four mounting clips with suitable fixing screws (max. Ø 5 mm, fig. 1) onto a suitable surface.

4.3 Mains connection

The electrical connection of the device may only be carried out by skilled staff (IEC/EN 60079-14).

Open the cover as described.

Pass the cable through the certified Ex e / Ex t cable entry.

Use sealing inserts 1,2 and 3 for cables from 5.5 to 7.0 mm Ø, sealing inserts 1 and 2 for cables from 7.0 to 9.0 mm Ø and sealing insert 1 for cables from 9.5 to 13.0 mm Ø.

Pay attention to the proper fit of the remaining sealing insert in the certified cable gland.

In case of unused cable entries, remove their protective cover and close the entries with a blanking plug (torque of 2.7 Nm).

When closing the gland with a blanking plug, always use sealing inserts 1+2!

When metal cable entries are used, the protective caps of the unused entries are to be removed and the entries to be closed with certified Ex blanking plugs!

⚠ Only fix laid cable may be used for connection! If cable glands from other manufacturer are used the instructions regarding strain relief and clamping capacity must be observed!

Connect the conductors to the terminals L, N and PE in accordance with the terminal marking (see fig. 2).

Remount the LED-printed board into the housing.

Take care not to pinch any conductors. Install the protective cover with the four screws (Test torque 2.4 Nm).

5. Monitoring (only EXIT V-CG-S)

The V-CG-S module monitors and indicates to the connected CEAG emergency supply system the operation of the supply unit circuit and the function of min. 50 % of the installed LEDs.

The V-CG-S module allows single monitoring of these luminaires in CEAG emergency lighting systems. The switching mode (maintained/non-maintained and switched emergency luminaires) is freely programmable and mixed operation up to 20 addresses in a single circuit is possible.

5.1 Addressing

Before escape sign luminaires the cover, the addressing of the individual luminaires is to be carried out. The desired address (fig.4, 1- 20) is set on the address switch by means of a suitable screw driver (Arrowhead to No.. fig. 3). If the luminaire should not be monitored the code 0/0 has to be selected.

The standing luminaire EXIT and is not equipped with monitoring circuit and can not be addressed.

6. Taking into operation

⚠ Prior to operation, check the escape sign luminaires for its proper functioning and installation in compliance with these operating instructions and other applicable regulations! (IEC/EN 60079-14)

Only carry out insulation measurements between PE and the external conductor L as well as between PE and N.

- measuring voltage: max. 1 kV AC/DC
- measuring current: max. 10 mA

⚠ There must no insulation measurement be carried out between L and N, since that would destroy the electronics (mains input fuse in the unit).

7. Maintenance

Observe the national regulations applicable to the maintenance, servicing and test of apparatus for explosive atmospheres e.g. IEC/EN 60079-17 as well as the general rules of engineering!

7.1 Servicing

When servicing, in particular those components that affect the explosion protection, will have to be checked, e. g.:

- Housing and protective bowl for any cracks or damages.
- Gaskets for their perfect condition.
- Terminals and blanking plugs for their firm fit.
- Because of the risk of an electrostatic charge, the escape sign luminaires shall only be cleaned with a damp, non-fibrous cloth or sponge!

Only use customary household washing-up liquid diluted in water as specified! The water temperature may be max. 50 °C.

After that, rinse with clear water to prevent the risk of tension cracks in the protective bowl!

7.2 Repair

Prior to replacing or removing any components, observe the following:

Cut the apparatus off the voltage before opening it or carrying out repairs!

⚠ Only genuine CEAG/Cooper Crouse-Hinds GmbH (CCH) spare parts may be used for replacement!

⚠ Repairs that affect the explosion protection (see national standard), may only be carried out by CEAG/CCH or a qualified "electrician"!

8 Disposal/Recycling

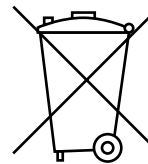

When the apparatus is disposed of, the respective national regulations on waste disposal will have to be observed.

In case of disposal you can obtain additional information from your Cooper Crouse-Hinds / EATON branch.

Subject to modifications or supplement of the product range.

1. Légende



Avertissement

Ce symbole avertit d'un danger grave. Le non-respect de cet avertissement peut entraîner la mort ou la destruction de biens.

⚠ Ce symbole met en garde contre un éventuel défaut. Le non-respect de cette consigne peut entraîner une panne totale de l'appareil ou du système ou de l'installation à laquelle il est connecté.

1.1 Consignes de sécurité



Groupe cible:

Pour les électriciens qualifiés et les personnels ayant reçu les formations adéquates, conformément à la législation nationale en vigueur et, si applicable, à la norme CEI/EN 60079-14 sur les installations électriques pour les atmosphères explosives.

– **Il n'est pas permis d'utiliser le luminaire dans la zone 0 et 20.**

– **Les caractéristiques techniques indiquées sur le luminaire doivent être respectées!**

– **Les exigences des CEI/EN 60079-31 en ce qui concerne des dépôts de poussière démesurés et une température doivent être considérées par l'utilisateur.**

– **Il n'est pas permis de transformer ou de modifier le luminaire!**

– **Le luminaire ne doit être exploité que pour la fonction qui lui est dévolue et qu'en état intact et parfait!**

– **Ce mode d'emploi ne doit pas être laissé dans le luminaire pendant son exploitation!**

Veillez respecter les prescriptions nationales de sécurité et de prévoyance contre les accidents ainsi que les consignes de sécurité qui sont marquées d'un (⚠) dans ce mode d'emploi!

2. Caractéristiques techniques

Attestation d'examen UE de type:		BVS 09 ATEX E 029	
Marquage selon 2014/34/UE et normes de la série			
EN 60079:	EXIT; EXIT 24 V	ta _{max} + 40 °C:	⊕ II 2 G Ex eb ib mb IIC T6 Gb
		ta _{max} + 50 °C:	⊕ II 2 G Ex eb ib mb IIC T5 Gb
	Exit V-CG-S	ta _{max} + 50 °C:	⊕ II 2 G Ex eb ib mb IIC T4 Gb
			⊕ II 2 D Ex tb IIIC T80°C Db
IECEX Certificat de Conformité:		IECEX BVS 13.0017	
Marquage selon:			
IEC 60079:	EXIT; EXIT 24 V	ta _{max} + 40 °C:	Ex eb ib mb IIC T6 Gb
		ta _{max} + 50 °C:	Ex eb ib mb IIC T5 Gb
	Exit V-CG-S	ta _{max} + 50 °C:	Ex eb ib mb IIC T4 Gb
			Ex tb IIIC T80°C Db
Gamme des tensions CA:			
EXIT 24 V	Inadmissibilité		
EXIT	110 V- 277 V*		
EXIT V-CG-S	220 V- 254 V*		
Gamme des tensions CC:			
EXIT 24 V	12- 24 V-15%/+ 20%		
EXIT	110 V- 250 V*		
EXIT V-CG-S	195 V- 250 V*		
* Tolérances admissible selon CEI/EN 60079-0			
Gamme des fréquences:		50- 60 Hz	
Courant nom.			
110 V CA/CC:	0,05 A		
230 V CA/CC:	0,025 A		
Classe d'isolation selon CEI/EN 61140:		I	
Indice de protection selon CEI/EN 60529:		IP 66	
Température ambiante:		-20°C ... +40 °C/+50 °C	
(D'autres températures sont possibles avec des modèles spéciaux)			
Température de stockage dans l'emballage original:		-20°C ... +50 °C	
Poids EXIT / EXIT 24 V:		env. 2,0 kg	
Poids EXIT V-CG-S:		env. 2,2 kg	
Capacité de serrage des bornes, 2 x par borne:		3 x 2,5 mm ²	
Entrée de câble Ex e / Ex t			
modèle standard		M20 x 1,5 pour câbles d'un modèle standard d'un Ø de 5.5 à 13 mm	
Garniture 1+2+3		min.	5,5
		max. ⁽¹⁾	7,0
Garniture 1+2		min.	7,0
		max. ⁽¹⁾	9,0
Garniture 1		min.	9,5
		max. ⁽¹⁾	13,0
⁽¹⁾ Les tests des plages de serrage et les valeurs de couple de serrage ont été réalisés avec un mandrin métallique. La plage de serrage peut varier légèrement selon le type de câble et les propriétés des matériaux utilisés. Pour les plages de serrage intermédiaires, veuillez utiliser des garnitures d'étanchéité qui laisseront la possibilité de resserrer le chapeau du presse étoupe lors de futures opérations de maintenance.			
fils de métal:		M20 x 1.5	
Couple de test pour filetage pour		2,7 Nm	
Entrée de câble Ex e / Ex t M20x1,5:			
Couple de test pour les vis de montage capot:		2,4 Nm	

Position de l'interrupteur 1	Position de l'interrupteur 2	Adresse de luminaire
0	0	aucune surveillance
0	1	1
0	2	2
...
1	0	10
1	1	11
...
...
2	0	20
2	1	pas possible
...
9	9	pas possible

Fig. 4 Adressage

3. Conformité avec les normes

Ce luminaire convient à l'utilisation dans les zones 1, 2 et 21, 22 d'une atmosphère explosive selon CEI/EN 60079-10-1 et CEI/EN 60079-10-2.

Les Appareils sont conformes aux normes reprises dans la déclaration de conformité, jointe séparément.

Les références aux normes et directives dans cette notice se réfèrent toujours à la dernière version. Les suppléments éventuels doivent également être respectés.

4. Installation EXIT

⚠ Lors de l'installation et de l'exploitation des appareils électriques pour atmosphère explosive, les règlements nationaux ainsi que les règles de la technique généralement reconnues doivent être respectés (CEI/EN 60079-14)!

Le transport et le stockage ne sont permis que dans l'emballage original et dans la position spécifiée!

4.1 Ouverture et fermeture du panneau

- Desserrez les quatre vis du couvercle.
- Le couvercle peut être ouvert pour les charnières moulés. Pour faciliter l'installation, le couvercle peut être enlevé sur les charnières. Enlevez le couvercle. Posez le couvercle sur une surface propre et lisse afin de ne pas rayer la sérigraphie du couvercle!

4.2 Montage du panneau



Danger dû à des charges électrostatiques! Le luminaire ne doit pas être installé à proximité de processus générateurs de charge !

Le panneau doit être correctement fixé à l'aide des quatre pattes de fixation avec des vis appropriées (vis Ø max. 5 mm, fig. 1) sur un support solide.

4.3 Raccordement au secteur

Le raccordement électrique du dispositif ne doit se faire que par du personnel qualifié (CEI/EN 60079-14).

Ouvrez le couvercle comme décrit.

Faites passer le câble d'alimentation secteur dans le Ex e / Ex t passe-câble marqué. Utiliser les garnitures d'étanchéité 1,2 et 3 pour les câbles de 5,5 à 7,0 mm Ø, 1 et 2 pour les câbles 7,0 à 9,0 mm Ø et 1 pour câbles de 9,5 à 13,0 mm Ø. Veiller à ce que les garnitures restent bien positionnées dans le presse-étoupe.

Veillez à l'assise correcte des inserts d'étanchéité restants dans l'assemblage vissé.

En cas de non utilisation de câbles ou de passe-câbles, la rondelle de protection doit être retirée et remplacée par un bouchon de fermeture homologué. (couple de serrage 2,7 Nm).

En fermant par un bouchon de fermeture, toujours utiliser les 1+2 joints d'étanchéité!

En cas de passe-câble en métal, les capuchons de protection des passe-câbles non utilisés doivent être enlevés et remplacés par des bouchons de fermeture antidéflagrants homologués (minimum IP66) !

⚠ Seul un câblage fixe est autorisé ! Dans le cas d'utilisation d'autres passe-câbles, respectez les instructions du fabricant en ce qui concerne le serrage des câbles et l'absence de tension mécanique sur ceux-ci !

Raccordez sûrement les câbles L, N et PE au bornier (fig. 2).

Montez la carte à LED. Veillez à une pose correcte et sûre des câbles. Evitez tout pincement des câbles !

Monter le couvercle avec les quatre vis (Couple de test 2,4 Nm).

5. Surveillance (EXIT V-CG-S)

Le module V-CG-S surveille et signale au système d'alimentation de l'éclairage de secours CEAG le fonctionnement de l'électronique d'alimentation ainsi que le fonctionnement d'au moins 50 % des LED.

Avec le module de surveillance V-CG-S équipé d'un commutateur de codage pour un maximum de 20 adresses, l'afficheur EXIT V-CG-S peut être exploité comme afficheur de secours unique contrôlé, relié aux systèmes d'alimentation d'éclairage de secours CEAG. L'exploitant peut dans ce cas programmer librement le mode de commutation. Jusqu'à 20 afficheurs peuvent être exploités avec différents modes de commutation dans un circuit électrique terminal.

5.1 Adressage

L'adressage individuel des afficheurs doit être effectué avant le montage du couvercle du panneau de l'afficheur. Pour cela, procédez au réglage des adresses souhaitées (fig. 4, 1-20) au commutateur d'adresses à l'aide d'un tournevis approprié. (flèche face aux nombres, fig. 3). Si l'afficheur ne doit pas être surveillé, régler toujours la position sur 0/0.

Le panneau d'affichage standard EXIT n'est pas équipé d'une électronique de surveillance et n'est pas adressable.

6. Mise en service

⚠ Vérifiez que l'installation et le fonctionnement corrects de l'afficheur soient conformes aux instructions de cette notice d'utilisation et à toutes les autres prescriptions en vigueur (CEI/EN 60079-14)!

Les mesures d'isolation ne doivent être effectuées qu'exclusivement entre PE et les câbles extérieurs L ainsi qu'entre PE et N !

- Tension de mesure: maximum 1kV AC/DC
- Courant de mesure: max. 10 mA

⚠ Attention: ne pas effectuer de mesure d'isolation entre L et N, sinon il y a destruction de l'électronique ou du fusible de

protection d'alimentation secteur de l'appareil.

7. Entretien

Respectez la réglementation en vigueur en ce qui concerne l'entretien, la maintenance et le contrôle des moyens d'exploitation antidéflagrants (par ex. CEI/EN 60079-17) !

7.1 Maintenance

Il faut avant tout vérifier les pièces desquelles dépend le type de protection antidéflagrante, par ex. :

- Fissures et dommages au boîtier et au carter de protection.
- Dommages aux joints.
- Positionnement correct des borniers et des bouchons de fermeture.
- En raison du risque de charge électrostatique, le panneau ne doit être nettoyé qu'à l'aide d'un chiffon non pelucheux ou d'une éponge humides ! N'utilisez pour cela que des produits de rinçage ménagers dilués dans de l'eau à la concentration prescrite ! La température de l'eau ne doit pas dépasser 50° C. Rincez ensuite à l'eau claire, sinon il y a risque de fissures de tension dans le carter de protection !

7.2 Réparation

Respectez les instructions suivantes avant le remplacement ou le démontage de pièces détachées:

Mettez d'abord le panneau hors tension avant toute ouverture ou travaux de réparation !

⚠ N'utilisez que des pièces détachées agréées d'origine CEAG/CCH (voir liste des pièces détachées CEAG/CCH).

⚠ Des réparations qui portent sur la protection contre l'explosion, ne devront être exécutées que par CEAG/CCH ou par un électricien qualifié en conformité avec la réglementation nationale en vigueur

8 Évacuation des déchets / Recyclage



Lors de l'évacuation de ce matériel électrique, la réglementation nationale respective en vigueur devra être respectée.

En cas d'élimination, vous pouvez obtenir des informations supplémentaires auprès de votre branche Cooper Crouse-Hinds / EATON.

Sous réserve de modification ou de supplément de cette série de produits.

Eaton is dedicated to ensuring that reliable, efficient and safe power is available when it's needed most. With unparalleled knowledge of electrical power management across industries, experts at Eaton deliver customized, integrated solutions to solve our customers' most critical challenges.

Our focus is on delivering the right solution for the application. But, decision makers demand more than just innovative products. They turn to Eaton for an unwavering commitment to personal support that makes customer success a top priority.

For more information, visit

www.eaton.com/electrical.

Cooper Crouse-Hinds GmbH
Neuer Weg-Nord 49
69412 Eberbach
E-Mail: Info-Ex@Eaton.com
www.crouse-hinds.de

© 2020 Eaton
All Rights Reserved
Printed in Germany
Publication No.
3 2191 000 061 D/GB/F (M)
Auflage / 15.19 / MS

Changes to the products, to the information contained in this document, and to prices are reserved; so are errors and omissions. Only order confirmations and technical documentation by Eaton is binding. Photos and pictures also do not warrant a specific layout or functionality. Their use in whatever form is subject to prior approval by Eaton. The same applies to Trademarks (especially Eaton, Moeller, and Cutler-Hammer). The Terms and Conditions of Eaton apply, as referenced on Eaton Internet pages and Eaton order confirmations.

Eaton is a registered trademark.

All trademarks are property of their respective owners.